

TARIF GENERAL H.T. 2024

JELD WEN®

NOUS OUVRONS LA PORTE À TOUS VOS PROJETS

Prix en euros hors taxe et hors éco-contribution

www.jeld-wen.fr

VALEURS
ÉCO-CONTRIBUTION À
APPLIQUER PAR PRODUIT

Version
V2
Janvier
2024



NOUS OUVRONS LA PORTE
À TOUS VOS PROJETS

PLUS-VALUES HUISSERIES

A

Plus-value à appliquer sur les prix du bloc-porte présenté dans le Tarif Général 2024

Modification de Section

Gamme STANDARD

Section	PERF+ 72 x 54	
	Hauteur 2040 mm Chant Droit (talon 50 mm)	
	1 vantail	2 vantaux
66 x 54*	-3.69€	-3.69€
72 x 54	■	■
86 x 54	■	■
97 x 54	43.18€	43.18€
117 x 54*	68.48€	76.41€
137 x 54	109.26€	128.04€
157 x 54	118.96€	137.74€

* Disponible en recouvrement (talon de 63 mm) - Huisserie **PERF+** uniquement.

Modification de Section et/ou d'Essence

SOLUTIONS TECHNIQUES

Section		PERF+ 66 x 54		TECH+ 66 x 54		PERF+ 78 x 54		TECH+ 78 x 54		TECH+ 117 x 54			
		BP EI60										BP Double Action	
		Hauteur 2040 mm - Chant Droit (talon 50 mm)											
		1 vantail	2 vantaux	1 vantail	2 vantaux	1 vantail	2 vantaux	1 vantail	2 vantaux	1 vantail	2 vantaux		
66 x 54	PERF+	■	■	NON	NON								
	TECH+	79.63€	89.84€	■	■								
72 x 54	PERF+	3.69€	3.69€	NON	NON								
	TECH+	87.37€	97.59€	7.74€	7.74€								
78 x 54	PERF+					■	■	NON	NON				
	TECH+					23.44€	34.34€	■	■				
86 x 54	PERF+	18.91€	18.91€	NON	NON	NON	NON	NON	NON				
	TECH+	119.33€	129.55€	39.70€	39.70€	NON	NON	NON	NON				
97 x 54	PERF+	46.86€	46.86€	NON	NON	25.24€	25.24€	NON	NON				
	TECH+	178.01€	188.23€	98.38€	98.38€	121.56€	132.45€	98.11€	98.11€				
117 x 54	PERF+	72.17€	80.10€	NON	NON	73.89€	73.89€	NON	NON	NON	NON		
	TECH+	231.13€	254.61€	151.50€	164.77€	178.81€	189.70€	155.36€	155.36€	■	■		
137 x 54	PERF+	112.95€	131.73€	NON	NON	153.04€	168.22€	NON	NON	NON	NON		
	TECH+	316.74€	361.27€	237.11€	271.42€	271.88€	301.78€	248.43€	267.44€	85.61€	106.66€		
157 x 54	PERF+	122.65€	141.43€	NON	NON	171.29€	186.47€	NON	NON	NON	NON		
	TECH+	337.10€	381.63€	257.47€	291.78€	293.39€	323.29€	269.94€	288.95€	105.97€	127.02€		

■ Ces prix sont en lecture directe dans les pages BP du Tarif Général 2024.

Autres sections : [Nous consulter](#)

Huisserie **TECH+** pour Gamme Standard : [Nous consulter](#)



B OPTIONS : **STANDARD (ST)** et **SELECTION (SE)** (applicables pages 8 à 79)

OPTIONS	Prix	ST	SE
Trou de béquille et trou de clef axe à 40 ou axe à 50 pour mortaise complète (à préciser)	sans plus-value	●	●
Trou de garniture entraxe 165 mm ou 195 mm (à préciser)	6.86€	●	●
Mortaise seule standard JELD-WEN	7.91€	●	●
Âme pleine non tubulaire en remplacement de l'âme tubulaire	12.93€	●	●
Emballage du vantail	6.32€	●	●
Joint balai posé	46.36€	●	●
Plinthe automatique posée	102.69€	●	●
Seuil à la Suisse bois avec joint posé, barre de 950 mm à recouper	42.36€	●	●
Habillage inox brossé 1,5 mm du seuil à la Suisse bois	62.60€	●	●
Seuil à la Suisse aluminium avec joint posé, barre de 1 m à recouper	55.99€	●	●

Âme isolante (en remplacement du joint balai)

Plinthe automatique posée	82.27€	●	●
Seuil à la Suisse bois avec joint posé, barre de 950 mm à recouper	-4.00€	●	●
Habillage inox brossé 1,5 mm du seuil à la Suisse bois	62.60€	●	●
Seuil à la Suisse aluminium avec joint posé, barre de 1 m à recouper	9.63€	●	●

OPTIONS PORTE FERRÉE

Ferrage

Ajout d'une 4 ^{ème} paumelle 110 ou 130 par vantail	sans plus-value	●	●
Remplacement des paumelles 110 par des paumelles de 130	sans plus-value	●	●
Fourniture et pose de paumelles 140 finition inox	40.99€	●	●
Ajout d'une 3 ^{ème} fiche carter à peindre (Gamme Standard) ou chromée (Gamme Sélection) par vantail (huisserie métallique)	sans plus-value	●	●
Fiches ferrage DIN en remplacement des fiches standards	sur consultation	●	●
2 charnières invisibles en remplacement des paumelles (porte à chant droit)	128.31€	●	●

Serrures porte alvéolaire - âme pleine (fourniture et pose - mortaise complète)

Serrure PDDT axe à 50	14.02€	●	●
Serrure BCS ou BCC (à préciser) axe à 50	15.90€	●	●
Serrure de sûreté 1 point axe à 50	25.92€	●	●
Serrure certifiée NF PDDT, BCS, BCC ou sûreté 1 point axe à 50	31.01€	●	●
Serrure magnétique PDDT, BCC ou BCS axe à 50 (gâche fournie)	36.17€	●	●
Serrure PDDT axe à 50 - têtière finition inox	20.70€	●	●
Serrure BCS ou BCC (à préciser) axe à 50 - têtière finition inox	23.06€	●	●
Serrure PDDT axe à 40	7.50€	●	●
Serrure BCS ou BCC (à préciser) axe à 40	11.06€	●	●
Serrure 3 points 3 coffres axe à 50 JELD-WEN	161.24€	●	●

Serrures porte isolante (axe à 50 - fourniture et pose - cylindre non fourni)

Serrure 3 points 1 coffre à relevage de béquille JELD-WEN (porte dégraissée ou à recouvrement)	104.26€	●	●
Serrure automatique 3 points 1 coffre JELD-WEN (porte à recouvrement)	149.33€	●	●

OPTIONS BLOC-PORTE (et portes ferrées Gamme Sélection)

	Prix	ST	SE
Suppression du joint d'étanchéité 3 côtés par vantail	-11.01€	●	●
2 charnières invisibles en remplacement des paumelles (porte à chant droit)	129.63€	●	●
Paumelles 110 nickelées brossées en remplacement des charnières invisibles	-128.31€	●	●
Suppression du ferme-porte Soft Close (All in One) avec pose d'un loqueteau à bille	-151.49€	●	●
Ferme-porte encastré Soft Close à fermeture silencieuse par amortissement (prévoir une serrure magnétique disponible en option)	202.46€	●	●

OPTIONS SERRURES

En remplacement de la serrure PDDT axe à 50 : Blocs-portes Gamme Standard

Serrure BCC ou BCS axe à 50	1.88€	●	●
Serrure de sûreté 1 point axe à 50	11.90€	●	●
Serrure certifiée NF PDDT, BCS, BCC ou sûreté 1 point axe à 50	16.99€	●	●
Serrure magnétique PDDT, BCC ou BCS axe à 50	22.15€	●	●
Serrure PDDT axe à 50 - têtière finition inox	6.68€	●	●
Serrure BCC ou BCS axe à 50 - têtière finition inox	9.04€	●	●
Serrure PDDT axe à 40	-6.52€	●	●
Serrure BCC ou BCS axe à 40	-1.20€	●	●
Serrure 3 points 3 coffres JELD-WEN	166.98€	●	●

En remplacement de la serrure PDDT axe à 40 : porte ferrées laquées

Serrure BCC ou BCS axe à 40	3.56€	●	●
Serrure certifiée NF axe à 50 PDDT, BCS, BCC (têtière blanche)	23.51€	●	●
Serrure PDDT axe à 50 - têtière finition inox	13.20€	●	●
Serrure BCC ou BCS axe à 50 - têtière finition inox	15.56€	●	●

En remplacement de la serrure magnétique PDDT axe à 50 - têtière finition inox - Gamme Sélection hors portes à recouvrement blocs-portes Gamme Standard & portes ferrées laquées

Serrure magnétique BCC ou BCS axe à 50	sans plus-value	●	●
Serrure PDDT axe à 50 - têtière finition inox	-15.47€	●	●
Serrure BCS ou BCC axe à 50 - têtière finition inox	-13.11€	●	●

En remplacement de la serrure 3 points à relevage (recouvrement uniquement) : blocs-portes Gamme Standard & portes ferrées laquées

Serrure automatique 3 points 1 coffre axe à 50 JELD-WEN en remplacement de la serrure 3 points 1 coffre porte isolante à recouvrement	45.07€	●	●
---	---------------	---	---

Délai standard JELD-WEN.

FOURNITURE DE LA POIGNÉE

PORTES FERRÉES & BLOCS-PORTES (poignée fournie non posée, pour serrure axe à 50)

La sélection de poignées JELD-WEN s'est orientée vers une offre alliant qualité, rapidité et simplicité de la pose. Grâce au système breveté **Quick-FitPlus** qui assure une pose rapide, simple et fiable, sans vis ni outil. Les poignées Dallas, Stockholm & Trondheim, en inox, sont équipées de rosaces plates de 2 mm, carrées ou rondes (sauf modèle Dallas) pour un esprit contemporain et minimaliste.



DALLAS : ROSACE Carrée	
Poignée seule pour serrure BCS	107.28€
Ensemble PDDT	138.51€
Ensemble BCC	174.69€
Ensemble garniture cylindre	138.51€



TRONDHEIM : ROSACE	Carrée	Ronde
Poignée seule pour serrure BCS	60.47€	60.47€
Ensemble PDDT	91.70€	91.70€
Ensemble BCC	127.88€	127.88€
Ensemble garniture cylindre	91.70€	91.70€



STOCKHOLM : ROSACE	Carrée	Ronde
Poignée seule pour serrure BCS	61.87€	68.55€
Ensemble PDDT	93.11€	103.28€
Ensemble BCC	129.30€	135.98€
Ensemble garniture cylindre	93.11€	103.28€

FOURNITURE DE LA POIGNÉE Cuvette & Serrure

PORTES COULISSANTES (poignée fournie non posée)



NEW-YORK : ROSACE Ronde	
Poignée seule pour serrure BCS	33.69€
Ensemble PDDT	37.12€
Ensemble BCC	70.62€
Ensemble garniture cylindre	37.12€



CUVETTE	Carrée	Ronde
Poignée cuvette et tire-doigt	22.34€	22.34€



CUVETTE	Carrée	Ronde
Poignée cuvette et tire-doigt avec serrure à crochet (PDDT ou BCC)	49.76€	49.76€

STANDARD Portes intérieures finition prépeinte et stratifiée

- Collection Stratifié & Placage Essence Fine JELD-WEN Pages 8 à 11
- Collection Stratifié Griffé Pages 12 à 15
- Postformé Pages 16 à 19
- Rainuré Groove Pages 20 à 23
- Plane Pages 24 à 27
- Solutions Portes Coulissantes Pages 28 à 31
- Solutions Pose Fin de Chantier Pages 32 à 37
- Solutions de Rénovation Pages 38 à 41

OCULUS Portes intérieures finition prépeinte et stratifiée Pages 42 à 47

SELECTION Portes intérieures finition laquée et décor

- Moda laqué Pages 50 à 53
- All in One laqué Pages 54 à 57
- Plane décor & Griffé décor Pages 58 à 63
- Plane laqué & Griffé laqué Pages 64 à 67
- Postformé & Plane laqué à recouvrement Pages 68 à 75
- Solutions Portes Coulissantes Pages 76 à 79

COLLECTION JELD-WEN Portes intérieures DURITOP

- Collection Exclusive Duritop Pages 82 à 85
- Solutions Portes Coulissantes Pages 86 à 89

HUISSERIES

- **EVO+**_{JW} Pages 92 à 93
- **PERF+** Page 94
- **TECH+** Page 95

SOLUTIONS TECHNIQUES Une réponse à chaque projet !

- **NON FEU** : Âme pleine, Acoustique, Double Action Pages 100 à 105
- **FEU** :
EI30 & EI60 Simple Action avec ou sans condamnation (OSP) Pages 106 à 117
EI30 & EI60 Double Action & Double Action Sans Montant Pages 118 à 121
- **FAÇADE DE GAINÉ TECHNIQUE** : EI30 & EI60 Pages 122 à 125
- **DAS** : EI30 & EI60 Simple Action Pages 126 à 137
Verrouillage Simple Action Pages 138 à 139
EI30 & EI60 Double Action Pages 140 à 145
Verrouillage Double Action Page 146 à 147
- **ACOUSTIQUE** : EI30 & EI60 Pages 148 à 159
Porte chambre Hôpital Psychiatrique Pages 156 à 157
- **PALIÈRE EI30 & EI60 et PALIÈRE ANTI-EFFRACTION & REPRISE DE DOUBLAGE** Pages 160 à 167
- **RÉHABILITATION** : Feu, Acoustique, Palière & P Anti-Effraction Pages 168 à 176
- **ANCIENNE NORME & RETAILLABLE** Page 177
- **CLOISON VITRÉE** Pages 178 à 181
- **ÉCOLE MATERNELLE** Pages 182 à 185
- **ANTI-RAYONS X** Pages 186 à 187

FINITIONS - OCULUS - QUINCAILLERIE

- Moulures, Plaques de Protection, Inserts Décoratifs Pages 190 à 192
- Panneau Horizon & Rainures Décoratives Page 193
- Oculus Solutions Techniques Pages 194 à 197
- Quincaillerie Pages 198 à 199

SUPPLÉMENT TECHNIQUE

- Dimensions & Réservations blocs-portes Pages 202 à 205
- Index Procès-Verbaux Pages 206 à 219

Tous nos dessins & fiches techniques sont en ligne sur
www.jeld-wen.fr

① Cliquer sur
Documentation.

② Sélectionner la
famille produits.

The screenshot shows the JELD-WEN website navigation. The 'DOCUMENTATION' menu item is highlighted with a red box and a circled '1'. A dropdown menu is open, showing 'Bibliothèque Technique' highlighted with a red box and a circled '2'. Other items in the dropdown include 'Normes, Réglementations - Recommandations', 'FDES - Fiche de déclaration environnementale et sanitaire', and 'Nos vidéos'.

SÉLECTION DU CONTEXTE DE POSE		VANTAIL		
COULISSANT	POSE TRADITIONNELLE	POSE FIN DE CHANTIER	HAUTEUR en mm	LARGEUR en mm
OU	PERF <small>à l'usage standard de 50 à 100 mm</small>	EVO <small>à l'usage standard de 50 à 100 mm</small>	de 2040 à 2115 mm	de 50 à 100 mm (largeur de la porte)
	Metallique	EVO <small>à l'usage standard de 50 à 100 mm</small>		1 VANTAIL : de 50 à 100 mm (largeur de la porte)

OPTIONS	
HUISSERIE	<ul style="list-style-type: none"> Huisserie résineuse prépeinte PERF - 66 x 54 mm Huisserie prépeinte EVO avec joint d'étanchéité 72 x 45 mm Joint d'étanchéité 3 côtés pour huisserie bois Huisserie BO avec joint d'étanchéité pour cloison finie de 50 à 72 mm, gâche pour serrure 1 point Huisserie métallique (toutes provenances)
CHAÎTE DU VANTAIL	<ul style="list-style-type: none"> Chaîtte droit Chaîtte dégraisé
SERRURE	<ul style="list-style-type: none"> Mortaise, bitéris, trou de bequille, trou de cylindre, trou de garniture (entrase 105 ou 105 mm) Serrure mécanique JELD-WEN POD, BCS ou BCC, axe à 40 mm (blanche ou axe à 50 mm (noir) Serrure magnétique JELD-WEN POD, BCS ou BCC (axe à 50) Serrure mécanique de sûreté 1 point axe à 50 JELD-WEN (blanche/noir)
ARTICULATION	<ul style="list-style-type: none"> Entaille pour paumelles 110 et 130 4 paumelles 110 pour bloc-porte PERF et EVO 4 paumelles pour bloc-porte EVO 2 charnières invisibles réglables 130 pour bloc-porte PERF, EVO et EVO 3 paumelles 130 (à partir de 930 mm) pour porte fermée pour huisserie métallique
QUINCAILLERIE	<ul style="list-style-type: none"> Fermeture silencieuse par amortissement SOFT CLOSE (en complément d'une serrure magnétique)

Exemple de Fiche Technique dans la rubrique STRATIFIEES.



PORTES PRÉPEINTES & STRATIFIÉES



STRATIFIÉES

→ POSTFORMÉE PRÉPEINTE

→ PLANE PRÉPEINTE →

Retirer et imprimer vos PROCÈS-VERBAUX en ligne sur

<http://clients.jeld-wen.fr>

7/7 jours - 24/24 h en suivant la procédure ci dessous

- 1 www.jeld-wen.fr
Cliquer sur «**ESPACE RETRAIT PV**» dans le menu en haut à droite de la page d'accueil.

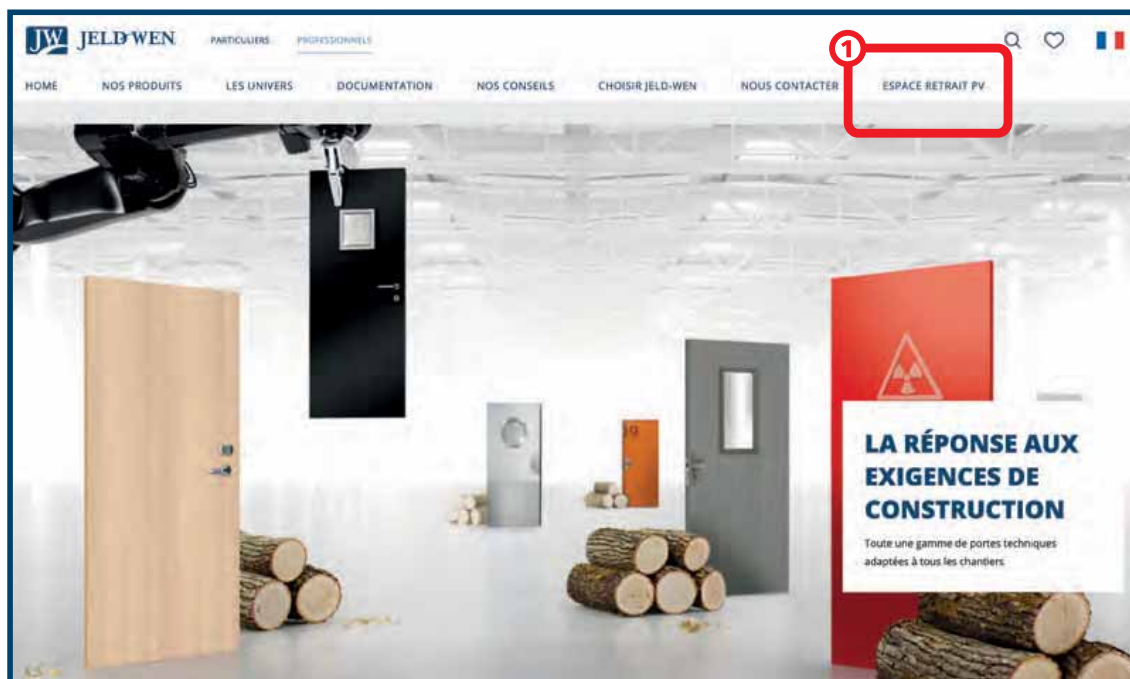

- 2 Créer votre compte en cliquant sur «**OUVRIR UN COMPTE**».



- 3 Vous recevrez par mail vos identifiants dans un délai de 48h et ainsi muni de votre compte client JELD-WEN et de votre mot de passe, vous aurez accès à la liste de vos factures.
- 4 5 Sélectionner la référence souhaitée, puis générer les PV au format PDF. Imprimer les PV.

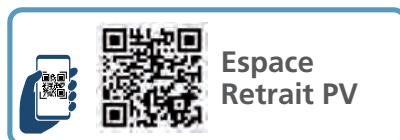

PORTE NUE / PORTE FERRÉE / PORTE COULISSANTE / BLOC-PORTE

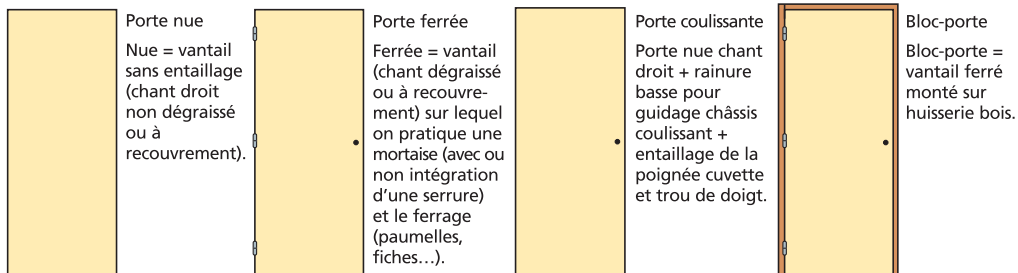

Les épaisseurs de portes mentionnées à 40 mm sont nominales, elles peuvent varier suivant la conception du produit.
Nos portes sont livrées sans poignée. Les poignées sont disponibles en option.

SENS D'OUVERTURE

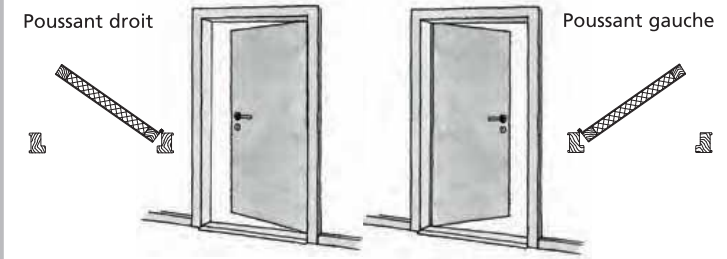

Lors de commande, il est indispensable pour les portes ferrées et les blocs-portes de définir le sens d'ouverture.

PAUMELLES - FICHES



NB : nous préconisons fortement l'utilisation de 3 fiches par vantail. L'utilisation de 2 seules fiches comme cela peut se faire en huisserie métal peut nuire à la stabilité du vantail.

BÂTI - HUISSERIE

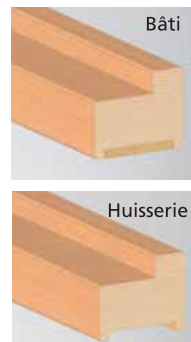

POSE TRADITIONNELLE

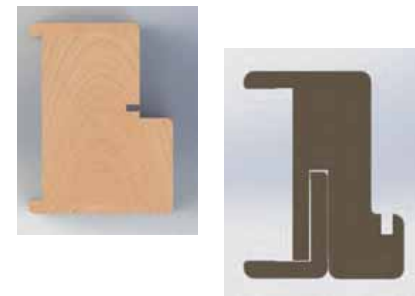

POSE FIN DE CHANTIER

CHANTS DROITS - RECOUVREMENT

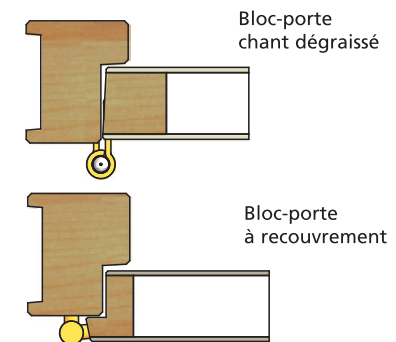

ÉLÉMENTS CONSTITUTIFS DU VANTAIL

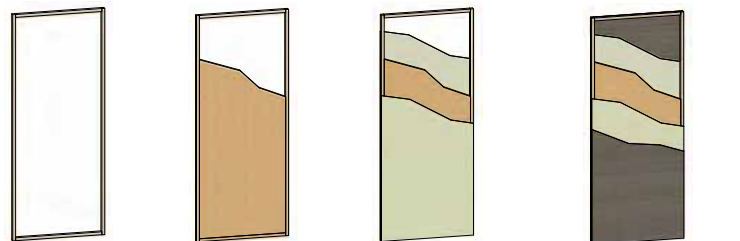

MORTAISES - SERRURES

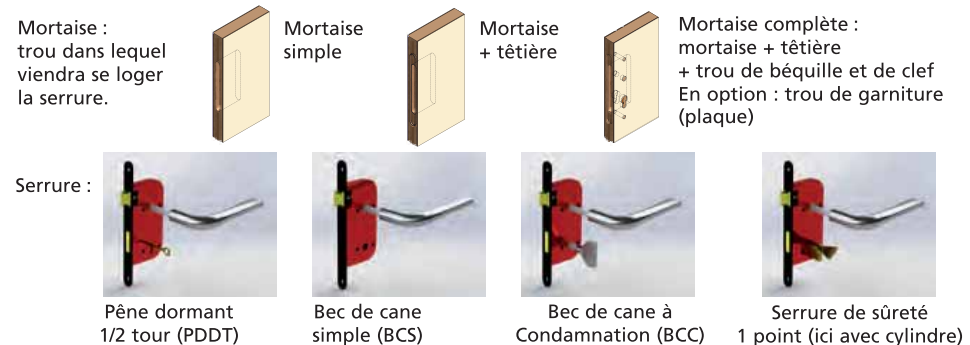

RÉGLEMENTATION INCENDIE

Unité de Passage

La réglementation en vigueur dans les ERP (Etablissements Recevant du Public) et les IGH (Immeubles de Grande Hauteur) impose pour chaque dégagement, une largeur minimale de passage proportionnelle au nombre total de personnes appelées à l'emprunter. Ces dimensions sont notifiées dans l'article CO36, sous l'appellation «Unité de Passage» (ou «UP» cf schéma).

Ainsi, dans notre domaine, il peut être exigé :

- 1 UP qui correspond à un Passage Utile de 900 mm
- 2 UP qui correspond à un Passage Utile de 1400 mm
- 3 UP qui correspond à un Passage Utile de 1800 mm

Le Passage Utile est la distance entre le vantail et l' huisserie lorsque la porte est ouverte à 90° (bloc-porte 1 vantail) ou la distance entre les 2 vantaux (bloc-porte 2 vantaux).

Noter que les dispositions de l'article C044 de la Réglementation Incendie prévoient une tolérance de 5% afin de permettre l'utilisation de portes normalisées (5% de tolérance sur les Passages Utiles).

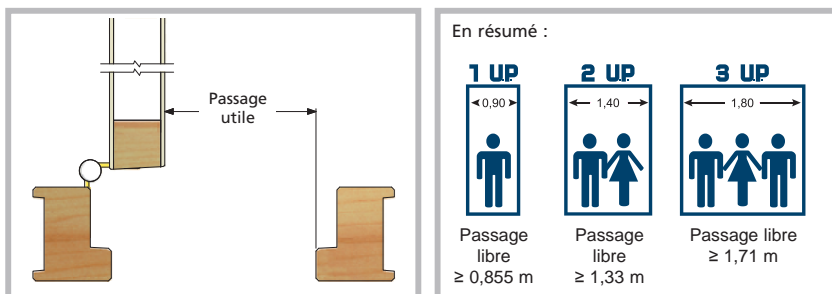

Afin de conforter vos choix, vous trouverez dans le chapitre «Solutions Techniques», les icônes ci-dessus en fonction du produit, de sa largeur et de sa configuration qui vous permettent de répondre favorablement à la Réglementation Incendie.

Pour vous aidez à répondre favorablement à la Réglementation, vous trouverez dans le chapitre «Solutions Techniques», pour chaque bloc-porte, les largeurs et configurations minimales correspondant aux Unités de Passage. A noter que les portes simple action d'épaisseur 56 mm (EI60, Largement Vitrées) doivent avoir une largeur minimale de 940 mm pour être conforme à 1 UP. En 2 vantaux, les 2 ou 3 UP dépendent des configurations produit.

Retrouvez toutes les informations «Réglementation Incendie» sur notre site internet dans le chapitre «normes et réglementation».

ARRÊTÉ ACCESSIBILITÉ (PMR)



(Annexes 6,7 et 8 de la circulaire n° DGUHC, 2007-53 du 30 nov. 2007)

L'arrêté relatif à l'Accessibilité, en vigueur dans les bâtiments d'Habitation (Collectifs et Maisons Individuelles à usage locatif) et dans les ERP (Etablissement Recevant du Public), entraîne certaines obligations pour les blocs-portes (dimension, quincaillerie utilisée...) afin de favoriser la circulation des personnes à mobilité réduite.

2 critères sont retenus pour les portes intérieures :

La largeur du vantail et le Passage Utile (= porte ouverte à 90°).

En résumé (les dimensions s'entendent pour la porte 1 vantail ou le vantail principal pour les 2 vantaux) :

- **Bloc-porte de Communication** : Maison individuelle & Logement Collectif à usage locatif
Largeur mini vantail 800 mm = Passage Utile mini 770 mm

	Gamme STANDARD			SELECTION	
	Huisserie	PERF+	EVO+ _{rw}	Huisserie Métallique	EVO+ _{rw}
830	Dégraissé				
	A recouvrement				
930 et +	Dégraissé				
	A recouvrement				

- **Bloc-porte Palier** : Logement Collectif à usage locatif

Largeur mini vantail 900 mm = Passage Utile mini 830 mm

= Conformité accessibilité

	PERF+ / TECH+	Huisserie Métallique
830		
930		
1030 et +		

- **Blocs-portes Techniques** : Etablissement Recevant du Public (ERP)

Largeur mini vantail 900 mm = Passage Utile mini 830 mm

La règle dans les ERP stipule que les portes principales (ex. porte de chambre d'hôpital, de classe, de bureau...) doivent respecter les largeurs ci-dessus. Il existe toutefois des exceptions, ex. porte de sanitaire, de douche, de cabine... largeur minimale 800 mm.

Au niveau des portes techniques, l'épaisseur de la porte prend toute son importance dans le calcul du Passage Utile. Vous trouverez pour chacun de nos produits techniques et chacune des largeurs, l'information relative à la conformité ou à la non conformité.



Ce logo atteste de la conformité de la largeur de Passage Utile du vantail ouvert à 90° pour les portes ferrées et les blocs-portes. La conformité des portes nues dépend de leur mise en oeuvre. Pour le choix des largeurs de porte, se référer aux textes en vigueur (pour les bâtiments d'habitation, maisons individuelles et ERP).

- **A noter :**

Efforts nécessaires : dans les ERP, l'effort nécessaire pour manoeuvrer la porte doit être ≤ 50 N. Il convient donc d'utiliser des ferme-portes adéquats.

Poignées : l'extrémité des poignées des portes de logements doit être située au moins à 40 cm d'un angle rentrant de parois ; l'axe de la poignée et le cylindre au moins à 30 cm. La hauteur de la béquille doit se positionner entre 90 cm et 1,30 m.

Lorsque la conception architecturale du bâtiment ne permet pas de satisfaire à cette exigence, il existe des quincailleries dites PMR constituées de serrures axe à 120 associées à des béquilles rallongées. Dans des constructions neuves, le choix de rallonger ou de décaler la poignée n'est pas la solution à envisager.

Oculus : le positionnement vertical de l'oculus est important pour permettre l'utilisation par les enfants et les personnes de petite taille. On privilégiera un oculus étroit mais en hauteur. Le DTU 39 (Annexe A § A.1) précise pour les crèches et garderies un positionnement oculus à moins de 50 cm du sol. Concernant les personnes à mobilité réduite, l'idéal serait d'avoir un espace clair de vue entre 90 et 130 cm du sol.

Responsabilité : l'arrêté notifie clairement (art. R 111-18-2) que les dispositions architecturales et les aménagements propres à assurer l'accessibilité des logements situés dans les bâtiments d'Habitation et les E.R.P. doivent satisfaire aux éléments présentés ci-dessus. C'est donc au promoteur et à l'équipe de Maître d'Oeuvre de réaliser un projet qui répond à ces dispositions.

GAMME STANDARD

DIMENSIONS HORS STANDARD

		Hauteur (mm)				Largeur (mm)
		PORTE		BLOC-PORTE (uniquement avec huisserie PERF+)		
		Chant Droit	Recouvrement	Chant Droit	Recouvrement	
Collection Stratifié Griffé		230 à 2115		230 à 2115	230 à 2040	toute largeur
Collection Stratifié						
Posformé	Séviac - Horizon	1965 à 2115		1965 à 2115	1965 à 2040	-58 / + 0
	Country - Cubisme - Cascade - Lupiac - Plaisance		1965 à 2040		1965 à 2040	
Groove		1965 à 2115		1965 à 2115	1965 à 2040	toute largeur
Plane		230 à 2115				

PERFORMANCES ACOUSTIQUES DES PORTES & EXIGENCES DE LA RE2020



Afin de garantir une circulation d'air nécessaire à la ventilation des logements, la RE2020 impose un jeu sous vantail de 10 mm pour toutes les portes du logement et 20 mm pour la porte de la cuisine si celle-ci est une pièce fermée. Tous les essais ont donc été faits en respectant le détalonnage de la porte de 10 mm.

RÉSULTATS VALIDÉS PAR LE LABORATOIRE AGRÉÉ CSTB
Extension 22/01 sur rapports d'essais AC22-07950-1 à 10 et AC16-26065439-10 et 11

PORTES ISOLANTES

Stabilité garantie en ambiances différentielles
(norme NF EN 1121)

	Ecart de Température pièce n°1 & pièce n°2	Ecart d'Humidité pièce n°1 & pièce n°2
Climat B	23° - 13°	30 % - 65 %
Climat C	23° - 03°	30 % - 85 %

GAMME STANDARD









Porte GROOVE modèle Prisma

LES+
JW

Pour un meilleur confort, tous nos blocs-portes sont équipés d'une huisserie avec un joint d'étanchéité 3 côtés.

Choisissez entre **COULEUR** et **TON BOIS** pour votre intérieur !

	 ÂME PLEINE 	 ISOLANTE Climat B - Classe 2 	 ISOLANTE Climat C - Classe 3 blindée 2 tôles 
	CHANT DROIT	CHANT DROIT	CHANT DROIT
PORTE NUE	Montants bois dur, traverses résineux - chants non stratifiés - sans mortaise - sans ferrage. Emballage individuel du vantail	Montants bois dur, traverses résineux - chants non stratifiés - sans mortaise - sans ferrage - joint balai double lèvres posé. Emballage individuel du vantail	
PORTE FERRÉE			
Pour huisserie Métallique	3 paumelles 130 (4 à partir de 930)	3 paumelles 130 (4 à partir de 930)	
Mortaise	Mortaise têtère sans trou de garniture	Mortaise complète 3 points 1 coffre (axe à 50) sans trou de garniture	
Emballage	Emballage individuel du vantail	Emballage individuel du vantail	
2 vantaux	Feuillure de battement + 2 verrous posés	-	
BLOC-PORTE			
HUISSERIE PERF+	4 paumelles 110	3 paumelles 110	4 paumelles 110
	Avec joint d'étanchéité 3 côtés posé	Avec joint d'étanchéité 3 côtés posé	
Serrure posée	PDDT axe à 50	3 points 1 coffre JELD-WEN à relevage de béquille axe à 50 (sans cylindre)	
Bas du vantail	-	Joint balai double lèvres posé	
Emballage (1 vantail)	Emballage individuel du bloc-porte	Emballage individuel du bloc-porte	
2 vantaux - (livrés non montés - non emballés)	Feuillure de battement + 2 verrous posés (Huisserie PERF+ uniquement)	-	

COLLECTION STRATIFIÉ & PLACAGE ESSENCE FINE A VERNIR

STRATIFIÉS TONS UNIS



Blanc Polaire F2274
MATTE 58



Diamond Black F2253
MATTE 58



Storm F7912 MATTE 58



Pierre de Lune P001 FA



Gris Cachemire U12168 SD

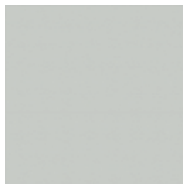

Folkestone F7927 MATTE 58



Gris Perle G003 FA

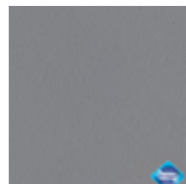

Gris Brossé B092 FA



Carnaval F1238 MATTE 58



Beige Carat U115 ST9



Terracotta F4161 MATTE 58



Levante F3210 MATTE 58



Lemon F8755 MATTE 58



Vert Eucalyptus U604 ST9



Marine Blue F7914 MATTE 58

STRATIFIÉS TONS UNIS STRUCTURÉS



Blanc Artic B117 EPM



Gris Cendré G075 EPM

STRATIFIÉS DÉCORS

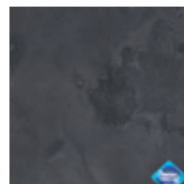

Pierre de Lave P120 EXM



Béton Griffé B134 EXM

PLACAGES ESSENCE FINE A VERNIR



Frêne



Hêtre Étuvé



Chêne



Sapelli

STRATIFIÉS TONS BOIS



Banian Noirci B101 EXM



Chêne Topia C130 EXM



Chêne Denver Chamois
H1399 ST10



Merisier Scandic Clair
R42033 ML

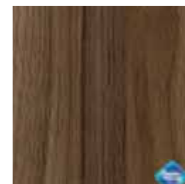

Noyer Chesterfield N117
EXM

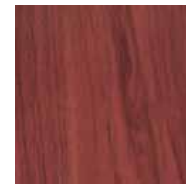

Redwood F1293 MATTE 58



Chêne Lorenzo R20256 NY



Chêne des Massifs C179
EXM



Chêne Vicenza H3157 ST12

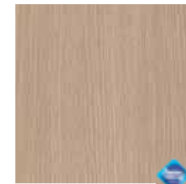

Chêne de Fil Naturel
C098 EXM

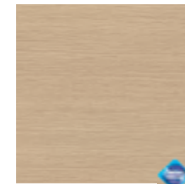

Chêne Clair Horizontal
C102 EXM



Chêne Sorano Clair
H1334 ST9



Chêne Kendal Huilé
H3171 ST12



Chêne Bastide C129 EXM



Acacia de Lakeland
H1277 ST9



Erable Féroé E103 EXM



Chêne d'Australie
C185 EXM



Bouleau de Gaspésie
B193 EXM



Chêne Alaska C128 EXM

Autre Stratifié (autres gammes, textures, motifs) : Nous consulter

Autre Placage Essence Fine : Nous consulter

Les coloris présentés peuvent légèrement différer en raison des méthodes d'impression utilisées.

PORTE COLLECTION STRATIFIÉ

& PLACAGE ESSENCE FINE A VERNIR



LES CHANTS DE LA PORTE NE SONT PAS STRATIFIÉS

Épaisseur 41 mm - Hauteur 2040 mm

	Ame Pleine / Ame Isolante	1 vantail	2 vantaux
		+ 0.36€	+ 0.72€

ÂME PLEINE

1 Vantail

Largeur (mm)	Porte nue	Porte ferrée
630	① 284.31€	① 299.90€
730	284.31€	299.90€
830	288.26€	303.85€
930	304.90€	320.49€

① Disponible aussi en 330, 430 et 530 mm au prix de la largeur 630 mm.

2 Vantaux Égaux

(630+630)	617.80€	660.74€
(730+730)	617.80€	660.74€
(830+830)	625.70€	668.64€

2 Vantaux Tiercés

830+430	568.96€	611.90€
930+330	585.60€	628.54€
930+530	638.39€	681.33€



ÂME ISOLANTE

STABLE CLIMAT B CLASSE 2

Ud HB = 1,1 / Ud HM = 1,4

(Flèche maximale : 4 mm)

Porte nue	Porte ferrée
404.90€	434.95€
404.90€	434.95€
412.59€	442.64€
443.32€	473.37€

STABLE CLIMAT C CLASSE 3

Ud HB = 1,2 / Ud HM = 1,5

(Flèche maximale : 1 mm)

Porte nue	Porte ferrée
-	-
581.87€	611.92€
589.56€	619.61€
620.29€	650.34€

Options	Voir pages
Autres dimensions	page 6
Porte nue & ferrée à RECOUVREMENT OCULUS	nous consulter pages 42 à 47
Solutions Portes COULISSANTES :	pages 28 à 31

BLOC-PORTE COLLECTION STRATIFIÉ

& PLACAGE ESSENCE FINE A VERNIR



L'HUISSERIE ET LES CHANTS DE LA PORTE NE SONT PAS STRATIFIÉS

Épaisseur 41 mm - Hauteur 2040 mm

	Ame Pleine / Ame Isolante	1 vantail	2 vantaux
		+ 0.44€	+ 0.80€

ÂME PLEINE



ÂME ISOLANTE

STABLE CLIMAT B CLASSE 2

Ud HB = 1,1

(Flèche maximale : 4 mm)

STABLE CLIMAT C CLASSE 3

Ud HB = 1,2

(Flèche maximale : 1 mm)

Largeur (mm)	PERF+	
	72 x 54	86 x 54
1 Vantail	630	860
	730	860
	830	860
	930	860

PERF+	
72 x 54	86 x 54
679.78€	695.00€
679.78€	695.00€
687.47€	702.69€
718.20€	733.42€

PERF+	
72 x 54	86 x 54
-	-
878.07€	893.29€
885.76€	900.98€
916.49€	931.71€

① Disponible aussi en 530 mm au prix de la largeur 630 mm en huisserie **PERF+**.







2 Vantaux Égaux	72 x 54	86 x 54
(630+630)	807.79€	823.01€
(730+730)	807.79€	823.01€
(830+830)	825.09€	840.31€

2 Vantaux Tiercés	72 x 54	86 x 54
830+430	763.65€	778.87€
930+330	779.29€	794.51€
930+530	832.08€	847.30€

Options	Voir pages
Autres dimensions	page 6
Bloc-porte à RECOUVREMENT	nous consulter
OCULUS	pages 42 à 47
Paumelles finition inox	page B
Pose fin de chantier EVO+	pages 32 à 37
Fourniture de la poignée	page 0
Pose en Rénovation RÉNOVÉO	pages 38 à 41

COLLECTION STRATIFIÉ GRIFFÉ

Ajoutez des LIGNES à votre intérieur !

	 ÂME PLEINE 	 ISOLANTE Climat B - Classe 2 	 ISOLANTE Climat C - Classe 3  blindée 2 tôles
	CHANT DROIT	CHANT DROIT	CHANT DROIT
PORTE NUE	Montants bois dur, traverses résineux - chants non stratifiés - inserts PVC noirs ou finition inox - sans mortaise - sans ferrage. Emballage individuel du vantail	Montants bois dur, traverses résineux - chants non stratifiés - inserts noirs ou finition inox - sans mortaise - sans ferrage - joint balai double lèvres posé. Emballage individuel du vantail	
PORTE FERRÉE			
Pour huisserie Métallique	3 paumelles 130 (4 à partir de 930)	3 paumelles 130 (4 à partir de 930)	
Mortaise	Mortaise têtère sans trou de garniture	Mortaise complète 3 points 1 coffre (axe à 50) sans trou de garniture	
Emballage	Emballage individuel du vantail	Emballage individuel du vantail	
2 vantaux	Feuillure de battement + 2 verrous posés	-	
BLOC-PORTE			
HUISSERIE PERF+	4 paumelles 110	3 paumelles 110	4 paumelles 110
	Avec joint d'étanchéité 3 côtés posé	Avec joint d'étanchéité 3 côtés posé	
Serrure posée	PDDT axe à 50	3 points 1 coffre JELD-WEN à relevage de béquille axe à 50 (sans cylindre)	
Bas du vantail	-	Joint balai double lèvres posé	
Emballage (1 vantail)	Emballage individuel du bloc-porte	Emballage individuel du bloc-porte	
2 vantaux - (livrés non montés - non emballés)	Feuillure de battement + 2 verrous posés (Huisserie PERF+ uniquement)	-	

COLLECTION STRATIFIÉ GRIFFÉ

L'HUISSERIE ET LES CHANTS DE LA PORTE NE SONT PAS STRATIFIÉS

Les 7 modèles d'inserts sont disponibles sur toutes les finitions Collection Stratifié.
(Retrouvez la Collection Stratifié en page 9).

GRIFFÉ INSERTS FINITION INOX



GRIFF'INOX



GRIFF'SLIM



GRIFF'WIDE



GRIFF'STEEL



GRIFF'EPUR



GRIFF'ROAD



GRIFF'SIGN

GRIFFÉ INSERTS FINITION NOIR



GRIFF'INOX



GRIFF'SLIM



GRIFF'WIDE



GRIFF'STEEL



GRIFF'EPUR



GRIFF'ROAD



GRIFF'SIGN

INSERTS DÉCORATIFS

Tous nos modèles d'inserts sont disponibles avec inserts PVC noirs ou finition inox.



Inserts finition INOX



Inserts finition NOIRS

Autre Stratifié (autres gammes, textures, motifs) : [Nous consulter](#)

PORTE COLLECTION STRATIFIÉ GRIFFÉ



LES CHANTS DE LA PORTE NE SONT PAS STRATIFIÉS

Épaisseur 41 mm - Hauteur 2040 mm

	Ame Pleine / Ame Isolante	1 vantail + 0.36€	2 vantaux + 0.72€

ÂME PLEINE

1 Vantail

Largeur (mm)	Porte nue	Porte ferrée
630	① 364.56€	① 380.15€
730	364.56€	380.15€
830	368.51€	384.10€
930	385.15€	400.74€

① Disponible aussi en 330, 430 et 530 mm au prix de la largeur 630 mm.

2 Vantaux Tiercés *

(830+430)	729.46€	772.40€
(930+330)	746.10€	789.04€
(930+530)	798.89€	841.83€

* En 2 vantaux tiercés, par souci d'esthétisme, seul le grand vantail est Griffé, le petit vantail est sans insert.



ÂME ISOLANTE

STABLE CLIMAT B CLASSE 2

Ud HB = 1,1 / Ud HM = 1,4

(Flèche maximale : 4 mm)

Porte nue	Porte ferrée
485.15€	515.20€
485.15€	515.20€
492.84€	522.89€
523.57€	553.62€

STABLE CLIMAT C CLASSE 3

Ud HB = 1,2 / Ud HM = 1,5

(Flèche maximale : 1 mm)

Porte nue	Porte ferrée
-	-
662.12€	692.17€
669.81€	699.86€
700.54€	730.59€

Options	Voir pages
Autres dimensions	page 6
Porte nue & ferrée à RECOUVREMENT OCULUS	nous consulter
Solutions Portes COULISSANTES :	pages 42 à 47
	pages 28 à 31

BLOC-PORTE COLLECTION STRATIFIÉ GRIFFÉ



L'HUISSERIE ET LES CHANTS DE LA PORTE NE SONT PAS STRATIFIÉS

Épaisseur 41 mm - Hauteur 2040 mm

	Ame Pleine / Ame Isolante	1 vantail	2 vantaux
		+ 0.44€	+ 0.80€

ÂME PLEINE



ÂME ISOLANTE

STABLE CLIMAT B CLASSE 2

Ud HB = 1,1

(Flèche maximale : 4 mm)

STABLE CLIMAT C CLASSE 3

Ud HB = 1,2

(Flèche maximale : 1 mm)

1 Vantail

Largeur (mm)	PERF+	
	72 x 54	86 x 54
630	① 504.76€	① 519.98€
730	504.76€	519.98€
830	513.41€	528.63€
930	529.05€	544.27€

PERF+	
72 x 54	86 x 54
760.03€	775.25€
760.03€	775.25€
767.72€	782.94€
798.45€	813.67€

PERF+	
72 x 54	86 x 54
-	-
958.32€	973.54€
966.01€	981.23€
996.74€	1 011.96€

① Disponible aussi en 530 mm au prix de la largeur 630 mm en huisserie **PERF+**.

2 Vantaux Tiercés *







830+430	924.15€	939.37€
930+330	939.79€	955.01€
930+530	992.58€	1 007.80€

* En 2 vantaux tiercés, par souci d'esthétisme, seul le grand vantail est Griffé, le petit vantail est sans insert.

Options	Voir pages
Autres dimensions	page 6
Bloc-porte à RECOUVREMENT	nous consulter
OCULUS	pages 42 à 47
Paumelles finition inox	page B
Pose fin de chantier EVO+	pages 32 à 37
Fourniture de la poignée	page 0
Pose en Rénovation RÉNOVÉO	pages 38 à 41

POSTFORMÉ DESCRIPTION PORTE & BLOC-PORTE

Panneaux postformés prépeints blancs

		 ÂME ALVÉOLAIRE	 ÂME PLEINE 	 ISOLANTE Stable Climat B Classe 2 	 ISOLANTE Stable Climat C Classe 3 blindée 2 tôles  Uniquement en modèle HORIZON				
		CHANT DROIT	RECOUVREMENT	CHANT DROIT	RECOUVREMENT	CHANT DROIT	RECOUVREMENT	CHANT DROIT	RECOUVREMENT
PORTE NUE		Cadre résineux - sans mortaise - sans ferrage				Cadre résineux - sans mortaise - sans ferrage - joint balai double lèvres posé			
PORTE FERRÉE									
Pour huisserie Métallique		3 paumelles 130 (4 à partir de 930)	2 fiches Carter à peindre	3 paumelles 130 (4 à partir de 930)	2 fiches Carter à peindre	3 paumelles 130 (4 à partir de 930)	2 fiches Carter à peindre	3 paumelles 130 (4 à partir de 930)	2 fiches Carter à peindre
Mortaise		Mortaise tête sans trou de garniture				Mortaise complète 3 points 1 coffre (axe à 50) sans trou de garniture			
Bas de vantail		-				Joint balai double lèvres posé			
2 vantaux		Feuillure de battement + 2 verrous posés				-			
BLOC-PORTE									
HUISSERIE PERF+		3 paumelles 110	3 fiches	4 paumelles 110	3 fiches (4 à partir de 930)	3 paumelles 110	3 fiches (4 à partir de 930)	4 paumelles 110	4 fiches
		Avec joint d'étanchéité 3 côtés posé							
Serrure posée		PDDT axe à 50				3 points 1 coffre JELD-WEN à relevage de béquille axe à 50 (sans cylindre)			
Bas de vantail		-				Joint balai double lèvres posé			
Emballage (1 vantail)		Emballage individuel du bloc-porte				Emballage individuel du bloc-porte			
2 vantaux - (livrés non montés - non emballés)		Feuillure de battement + 2 verrous posés (Huisserie PERF+ uniquement)				-			

COUNTRY



MODERNA HORIZON



MODERNA CASCADE

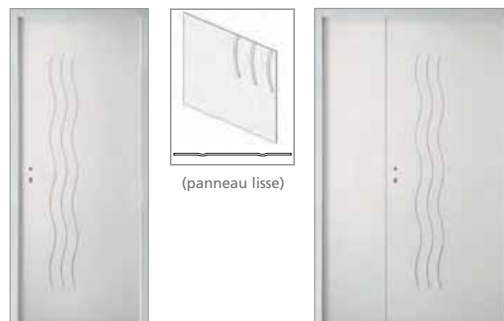

MODERNA CUBISME



LUPIAC

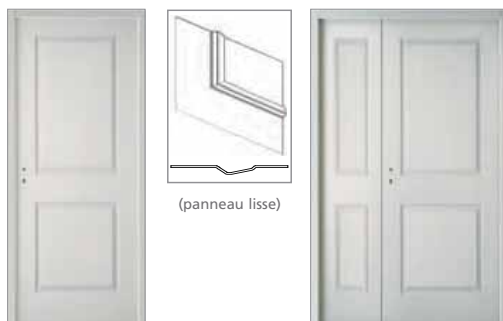

PLAISANCE



SÉVIAC



PORTE POSTFORMÉE

PRÉPEINTE



Épaisseur 40 mm - Hauteur 2040 mm

COUNTRY - MODERNA HORIZON-CASCADE-CUBISME & LUPIAC-PLAISANCE-SÉVIAC

	1 vantail	2 vantaux
Ame Alvéolaire	+ 0.13€	+ 0.26€
Ame Pleine / Ame Isolante	+ 0.36€	+ 0.72€

ÂME ALVÉOLAIRE

ÂME PLEINE



ÂME ISOLANTE

STABLE CLIMAT B CLASSE 2

Ud HB = 1,1 / Ud HM = 1,4

(Flèche maximale : 4 mm)

STABLE CLIMAT C CLASSE 3

Ud HB = 1,2 / Ud HM = 1,5

(Flèche maximale : 1 mm)

Uniquement en modèle Moderna Horizon

1 Vantail	Largeur (mm)		Porte nue	Porte ferrée
	630	CD		88.57€
REC			93.33€	108.92€
730	CD		88.57€	104.16€
	REC		93.33€	108.92€
830	CD		94.40€	109.99€
	REC		99.16€	114.75€
930	CD		102.51€	118.10€
	REC		107.27€	122.86€

Porte nue	Porte ferrée
166.17€	181.76€
170.93€	186.52€
166.17€	181.76€
170.93€	186.52€
175.90€	191.49€
180.66€	196.25€
205.23€	220.82€
209.99€	225.58€

Porte nue	Porte ferrée
297.52€	327.57€
302.28€	332.33€
297.52€	327.57€
302.28€	332.33€
305.21€	335.26€
309.97€	340.02€
335.94€	365.99€
340.70€	370.75€

Porte nue	Porte ferrée
-	-
-	-
474.49€	504.54€
479.25€	509.30€
482.18€	512.23€
486.94€	516.99€
512.91€	542.96€
517.67€	547.72€

Le modèle Moderna Horizon n'est pas disponible en 2 vantaux égaux.

2 Vantaux Égaux			Porte nue	Porte ferrée
	(630+630)	CD		226.32€
REC			235.84€	278.78€
(730+730)	CD		226.32€	269.26€
	REC		235.84€	278.78€
(830+830)	CD		237.98€	280.92€
	REC		247.50€	290.44€
2 Vantaux Tiercés*	(830+430)	CD	232.15€	275.09€
		REC	241.67€	284.61€
(930+330)	CD	240.26€	283.20€	
	REC	249.78€	292.72€	
(930+530)	CD	240.26€	283.20€	
	REC	249.78€	292.72€	

Options	Voir pages
Autres dimensions	page 6
OCULUS	pages 42 à 47
Solutions Portes COULISSANTES :	pages 28 à 31

* En 2 vantaux tiercés pour les modèles Moderna Horizon, Moderna Cubisme, Moderna Cascade et Country, le grand vantail est postformé, le petit vantail est lisse.
En 2 vantaux tiercés Séviac, les dimensions 430 et 530 sont disponibles jusqu'à épuisement du stock.

CHANTS : CD = Chant Droit / REC = Recouvrement

BLOC-PORTE POSTFORMÉ

PRÉPEINT



Épaisseur 40 mm - Hauteur 2040 mm

COUNTRY - MODERNA HORIZON-CASCADE-CUBISME & LUPIAC-PLAISANCE-SÉVIAC

	1 vantail	2 vantaux
Ame Alvéolaire	+ 0.21€	+ 0.34€
Ame Pleine / Ame Isolante	+ 0.44€	+ 0.80€

ÂME ALVÉOLAIRE

ÂME PLEINE



ÂME ISOLANTE

STABLE CLIMAT B CLASSE 2

Ud HB = 1,1

(Flèche maximale : 4 mm)

STABLE CLIMAT C CLASSE 3

Ud HB = 1,2

(Flèche maximale : 1 mm)

Uniquement en modèle Moderna Horizon

	Largeur (mm)	PERF+		
		72 x 54	86 x 54	
1 Vantail	630	CD	191.76€	206.98€
		REC	196.52€	211.74€
	730	CD	191.76€	206.98€
		REC	196.52€	211.74€
	830	CD	199.30€	214.52€
		REC	204.06€	219.28€
	930	CD	214.43€	229.65€
		REC	219.19€	234.41€

		PERF+		
		72 x 54	86 x 54	
1 Vantail	630	CD	301.58€	316.80€
		REC	306.34€	321.56€
	730	CD	301.58€	316.80€
		REC	306.34€	321.56€
	830	CD	316.01€	331.23€
		REC	320.77€	335.99€
	930	CD	344.34€	359.56€
		REC	349.10€	364.32€

		PERF+		
		72 x 54	86 x 54	
1 Vantail	630	CD	578.72€	593.94€
		REC	583.48€	598.70€
	730	CD	578.72€	593.94€
		REC	583.48€	598.70€
	830	CD	586.41€	601.63€
		REC	591.17€	606.39€
	930	CD	617.14€	632.36€
		REC	621.90€	637.12€

		PERF+		
		72 x 54	86 x 54	
1 Vantail	630	CD	-	-
		REC	-	-
	730	CD	777.01€	792.23€
		REC	781.77€	796.99€
	830	CD	784.70€	799.92€
		REC	789.46€	804.68€
	930	CD	815.43€	830.65€
		REC	820.19€	835.41€

Le modèle Moderna Horizon n'est pas disponible en 2 vantaux égaux.

2 Vantaux Égaux			PERF+	
			72 x 54	86 x 54
	(630+630)	CD	380.59€	395.81€
		REC	390.11€	405.33€
	(730+730)	CD	380.59€	395.81€
		REC	390.11€	405.33€
	(830+830)	CD	395.67€	410.89€
		REC	405.19€	420.41€

		PERF+		
		72 x 54	86 x 54	
2 Vantaux Égaux	(630+630)	CD	573.04€	588.26€
		REC	582.56€	597.78€
	(730+730)	CD	573.04€	588.26€
		REC	582.56€	597.78€
	(830+830)	CD	601.90€	617.12€
		REC	611.42€	626.64€

		PERF+		
		72 x 54	86 x 54	
2 Vantaux Égaux	(630+630)	CD	815.43€	830.65€
		REC	820.19€	835.41€
	(730+730)	CD	815.43€	830.65€
		REC	820.19€	835.41€
	(830+830)	CD	815.43€	830.65€
		REC	820.19€	835.41€

2 Vantaux Tiercés *			PERF+	
			72 x 54	86 x 54
	(830+430)	CD	388.13€	403.35€
		REC	397.65€	412.87€
	(930+330)	CD	403.26€	418.48€
		REC	412.78€	428.00€
	(930+530)	CD	403.26€	418.48€
		REC	412.78€	428.00€

		PERF+		
		72 x 54	86 x 54	
2 Vantaux Tiercés *	(830+430)	CD	587.47€	602.69€
		REC	596.99€	612.21€
	(930+330)	CD	615.80€	631.02€
		REC	625.32€	640.54€
	(930+530)	CD	615.80€	631.02€
		REC	625.32€	640.54€

Options	Voir pages
Autres dimensions	page 6
OCULUS	pages 42 à 47
Pose fin de chantier EVO+	pages 32 à 37
Fourniture de la poignée	page 0
Pose en Rénovation RÉNOVÉO	pages 38 à 41







* En 2 vantaux tiercés pour les modèles Moderna Horizon, Moderna Cubisme, Moderna Cascade et Country, le grand vantail est postformé, le petit vantail est lisse.
En 2 vantaux tiercés Séviac, les dimensions 430 et 530 sont disponibles jusqu'à épuisement du stock.

CHANTS : CD = Chant Droit / REC = Recouvrement

RAINURÉ GROOVE

DESCRIPTION PORTE & BLOC-PORTE

Panneaux MDF prépeints blancs rainurés 2 faces

		 ÂME ALVÉOLAIRE	 ÂME PLEINE 	 ISOLANTE Stable Climat B Classe 2 	 ISOLANTE Stable Climat C Classe 3 blindée 2 tôles 				
		CHANT DROIT	RECOUVREMENT	CHANT DROIT	RECOUVREMENT	CHANT DROIT	RECOUVREMENT	CHANT DROIT	RECOUVREMENT
PORTE NUE		Cadre résineux - sans mortaise - sans ferrage				Cadre résineux - sans mortaise - sans ferrage - joint balai double lèvres posé			
PORTE FERRÉE									
Pour huisserie Métallique		3 paumelles 130 (4 à partir de 930)	2 fiches Carter à peindre	3 paumelles 130 (4 à partir de 930)	2 fiches Carter à peindre	3 paumelles 130 (4 à partir de 930)	2 fiches Carter à peindre	3 paumelles 130 (4 à partir de 930)	2 fiches Carter à peindre
Mortaise		Mortaise tête sans trou de garniture				Mortaise complète 3 points sans trou de garniture			
Bas de vantail		-				Joint balai double lèvres posé			
2 vantaux tiercés		Feuillure de battement + 2 verrous posés				-			
BLOC-PORTE									
HUISSERIE	PERF+	3 paumelles 110	3 fiches	4 paumelles 110	3 fiches (4 à partir de 930)	3 paumelles 110	3 fiches (4 à partir de 930)	4 paumelles 110	4 fiches
		Avec joint d'étanchéité 3 côtés posé							
Serrure posée		PDDT axe à 50				3 points 1 coffre JELD-WEN à relevage de béquille axe à 50 (sans cylindre)			
Bas de vantail		-				Joint balai double lèvres posé			
Emballage (1 vantail)		Emballage individuel du bloc-porte				Emballage individuel du bloc-porte			
2 vantaux - (livrés non montés - non emballés)		Feuillure de battement + 2 verrous posés (Huisserie PERF+ uniquement)				-			

RAINURÉ GROOVE MODÈLES

INFINI



PÉTILLE



ONDE



DIAGRAM



LINÉA



PIXEL



DOMINO



NEWTON



CHAPA



EPUR



EQUILIBRE



CARLA



ERICA



JULIE



PLENITUDE



SCALA



AXIO



BERLINO



PRISMA



ZANA



COSMO



BORÉAL



PORTE RAINURÉE GROOVE

PRÉPEINTE



Épaisseur 40 mm - Hauteur 2040 mm

	1 vantail	2 vantaux
Ame Alvéolaire	+ 0.13€	+ 0.26€
Ame Pleine / Ame Isolante	+ 0.36€	+ 0.72€

ÂME ALVÉOLAIRE

ÂME PLEINE



ÂME ISOLANTE

STABLE CLIMAT B CLASSE 2

Ud HB = 1,1 / Ud HM = 1,4

(Flèche maximale : 4 mm)

STABLE CLIMAT C CLASSE 3

Ud HB = 1,2 / Ud HM = 1,5

(Flèche maximale : 1 mm)

1 Vantail	Largeur (mm)		Porte nue	Porte ferrée
	630	CD		75.65€
REC			80.41€	96.00€
730	CD		75.65€	91.24€
	REC		80.41€	96.00€
830	CD		79.29€	94.88€
	REC		84.05€	99.64€
930	CD		85.98€	101.57€
	REC		90.74€	106.33€

Porte nue	Porte ferrée
117.63€	133.22€
122.39€	137.98€
117.63€	133.22€
122.39€	137.98€
121.58€	137.17€
126.34€	141.93€
138.22€	153.81€
142.98€	158.57€

Porte nue	Porte ferrée
238.22€	268.27€
242.98€	273.03€
238.22€	268.27€
242.98€	273.03€
245.91€	275.96€
250.67€	280.72€
276.64€	306.69€
281.40€	311.45€

Porte nue	Porte ferrée
-	-
-	-
415.19€	445.24€
419.95€	450.00€
422.88€	452.93€
427.64€	457.69€
453.61€	483.66€
458.37€	488.42€

2 Vantaux Tiercés *	(830+430)		Porte nue	Porte ferrée
	CD		204.12€	247.06€
REC		213.64€	256.58€	
(930+330)	CD		210.81€	253.75€
	REC		220.33€	263.27€
(930+530)	CD		210.81€	253.75€
	REC		220.33€	263.27€

Porte nue	Porte ferrée
288.39€	331.33€
297.91€	340.85€
305.03€	347.97€
314.55€	357.49€
305.03€	347.97€
314.55€	357.49€

Options	Voir pages
Autres dimensions	page 6
OCULUS	pages 42 à 47
Solutions Portes COULISSANTES :	pages 28 à 31

* Pour les vantaux tiercés, par souci d'esthétisme, seul le grand vantail est rainuré, le petit vantail est lisse.

CHANTS : CD = Chant Droit / REC = Recouvrement

BLOC-PORTE RAINURÉ GROOVE

PRÉPEINT



23

STANDARD

Épaisseur 40 mm - Hauteur 2040 mm

	1 vantail	2 vantaux
Ame Alvéolaire	+ 0.21€	+ 0.34€
Ame Pleine / Ame Isolante	+ 0.44€	+ 0.80€

ÂME ALVÉOLAIRE

ÂME PLEINE

ÂME ISOLANTE

STABLE CLIMAT B CLASSE 2
Ud HB = 1,1

STABLE CLIMAT C CLASSE 3
Ud HB = 1,2

(Flèche maximale : 4 mm)

(Flèche maximale : 1 mm)

	Largeur (mm)	PERF+		PERF+		PERF+		PERF+		
		72x54	86x54	72 x 54	86 x 54	72 x 54	86 x 54	72 x 54	86 x 54	
1 Vantail	630	CD	184.99€	200.21€	264.15€	279.37€	519.42€	534.64€	-	-
		REC	189.75€	204.97€	268.91€	284.13€	524.18€	539.40€	-	-
	730	CD	184.99€	200.21€	264.15€	279.37€	519.42€	534.64€	717.71€	732.93€
		REC	189.75€	204.97€	268.91€	284.13€	524.18€	539.40€	722.47€	737.69€
	830	CD	190.34€	205.56€	272.80€	288.02€	527.11€	542.33€	725.40€	740.62€
		REC	195.10€	210.32€	277.56€	292.78€	531.87€	547.09€	730.16€	745.38€
	930	CD	204.05€	219.27€	288.44€	303.66€	557.84€	573.06€	756.13€	771.35€
		REC	208.81€	224.03€	293.20€	308.42€	562.60€	577.82€	760.89€	776.11€
2 Vantaux Tiercés *	(830+430)	CD	366.25€	381.47€	495.72€	510.94€				
		REC	375.77€	390.99€	505.24€	520.46€				
	(930+330)	CD	379.96€	395.18€	511.36€	526.58€				
		REC	389.48€	404.70€	520.88€	536.10€				
	(930+530)	CD	379.96€	395.18€	511.36€	526.58€				
		REC	389.48€	404.70€	520.88€	536.10€				

Options	Voir pages
Autres dimensions	page 6
OCULUS	pages 42 à 47
Pose fin de chantier EVO+	pages 32 à 37
Fourniture de la poignée	page 0
Pose en Rénovation RÉNOVÉO	pages 38 à 41

* Pour les vantaux tiercés, par souci d'esthétisme, seul le grand vantail est rainuré, le petit vantail est lisse.

CHANTS : CD = Chant Droit / REC = Recouvrement

PLANE DESCRIPTION PORTE & BLOC-PORTE

Panneaux de fibre prépeints blancs

		 ÂME ALVÉOLAIRE	 ÂME PLEINE 	 ISOLANTE Stable Climat B Classe 2 	 ISOLANTE Stable Climat C Classe 3 blindée 2 tôles 				
		CHANT DROIT	RECOUVREMENT	CHANT DROIT	RECOUVREMENT	CHANT DROIT	RECOUVREMENT	CHANT DROIT	RECOUVREMENT
PORTE NUE		Cadre résineux - sans mortaise - sans ferrage				Cadre résineux - sans mortaise - sans ferrage - joint balai double lèvres posé			
PORTE FERRÉE									
Pour huisserie Métallique		3 paumelles 130 (4 à partir de 930)	2 fiches Carter à peindre	3 paumelles 130 (4 à partir de 930)	2 fiches Carter à peindre	3 paumelles 130 (4 à partir de 930)	2 fiches Carter à peindre	3 paumelles 130 (4 à partir de 930)	2 fiches Carter à peindre
Mortaise		Mortaise tête sans trou de garniture				Mortaise complète 3 points sans trou de garniture			
Bas de vantail		-				Joint balai double lèvres posé			
2 vantaux tiers		Feuillure de battement + 2 verrous posés				-			
BLOC-PORTE									
HUISSERIE	PERF+	3 paumelles 110	3 fiches	4 paumelles 110	3 fiches (4 à partir de 930)	3 paumelles 110	3 fiches (4 à partir de 930)	4 paumelles 110	4 fiches
		Avec joint d'étanchéité 3 côtés posé							
Serrure posée		PDDT axe à 50				3 points 1 coffre JELD-WEN à relevage de béquille axe à 50 (sans cylindre)			
Bas de vantail		-				Joint balai double lèvres posé			
Emballage (1 vantail)		Emballage individuel du bloc-porte				Emballage individuel du bloc-porte			
2 vantaux - (livrés non montés - non emballés)		Feuillure de battement + 2 verrous posés (Huisserie PERF+ uniquement)				-			

PLANE



PORTE PLANE PRÉPEINTE



Épaisseur 40 mm - Hauteur 2040 mm

	1 vantail	2 vantaux
Ame Alvéolaire	+ 0.13€	+ 0.26€
Ame Pleine / Ame Isolante	+ 0.36€	+ 0.72€

ÂME ALVÉOLAIRE

ÂME PLEINE



ÂME ISOLANTE

STABLE CLIMAT B CLASSE 2

Ud HB = 1,1 / Ud HM = 1,4

(Flèche maximale : 4 mm)

STABLE CLIMAT C CLASSE 3

Ud HB = 1,2 / Ud HM = 1,5

(Flèche maximale : 1 mm)

1 Vantail	Largeur (mm)		Porte nue	Porte ferrée
	630 ①	CD		52.57€
REC			57.33€	72.92€
730	CD		52.57€	68.16€
	REC		57.33€	72.92€
830	CD		56.21€	71.80€
	REC		60.97€	76.56€
930	CD		62.90€	78.49€
	REC		67.66€	83.25€

	Porte nue	Porte ferrée
①	94.55€	110.14€
	99.31€	114.90€
	94.55€	110.14€
	99.31€	114.90€
	98.50€	114.09€
	103.26€	118.85€
	115.14€	130.73€
	119.90€	135.49€

Porte nue	Porte ferrée
215.14€	245.19€
219.90€	249.95€
215.14€	245.19€
219.90€	249.95€
222.83€	252.88€
227.59€	257.64€
253.56€	283.61€
258.32€	288.37€

Porte nue	Porte ferrée
-	-
-	-
392.11€	422.16€
396.87€	426.92€
399.80€	429.85€
404.56€	434.61€
430.53€	460.58€
435.29€	465.34€

① Disponible aussi en 330, 430 et 530 mm au prix de la largeur 630 mm.

2 Vantaux Égaux	(630+630)				
	CD		154.32€	197.26€	
REC		163.84€	206.78€		
(730+730)	CD		154.32€	197.26€	
	REC		163.84€	206.78€	
(830+830)	CD		161.60€	204.54€	
	REC		171.12€	214.06€	

	238.28€	281.22€
	247.80€	290.74€
	238.28€	281.22€
	247.80€	290.74€
	246.18€	289.12€
	255.70€	298.64€

2 Vantaux Tiercés	830+430				
	CD		157.96€	200.90€	
REC		167.48€	210.42€		
930+330	CD		164.65€	207.59€	
	REC		174.17€	217.11€	
930+530	CD		164.65€	207.59€	
	REC		174.17€	217.11€	

	242.23€	285.17€
	251.75€	294.69€
	258.87€	301.81€
	268.39€	311.33€
	258.87€	301.81€
	268.39€	311.33€

Options	Voir pages
Autres dimensions	page 6
OCULUS	pages 42 à 47
Solutions Portes COULISSANTES :	pages 28 à 31

CHANTS : CD = Chant Droit / REC = Recouvrement

BLOC-PORTE PLAN PRÉPEINT



Épaisseur 40 mm - Hauteur 2040 mm

	1 vantail	2 vantaux
Ame Alvéolaire	+ 0.21€	+ 0.34€
Ame Pleine / Ame Isolante	+ 0.44€	+ 0.80€

ÂME ALVÉOLAIRE

ÂME PLEINE

ÂME ISOLANTE

STABLE CLIMAT B CLASSE 2
Ud HB = 1,1

STABLE CLIMAT C CLASSE 3
Ud HB = 1,2

(Flèche maximale : 4 mm)

(Flèche maximale : 1 mm)

	Largeur (mm)	PERF+		PERF+		PERF+		PERF+		
		72 x 54	86 x 54	72 x 54	86 x 54	72 x 54	86 x 54	72 x 54	86 x 54	
1 Vantail	630	CD	161.91€	177.13€	241.07€	256.29€	496.34€	511.56€	-	-
		REC	166.67€	181.89€	245.83€	261.05€	501.10€	516.32€	-	-
	730	CD	161.91€	177.13€	241.07€	256.29€	496.34€	511.56€	694.63€	709.85€
		REC	166.67€	181.89€	245.83€	261.05€	501.10€	516.32€	699.39€	714.61€
	830	CD	167.26€	182.48€	249.72€	264.94€	504.03€	519.25€	702.32€	717.54€
		REC	172.02€	187.24€	254.48€	269.70€	508.79€	524.01€	707.08€	722.30€
	930	CD	180.97€	196.19€	265.36€	280.58€	534.76€	549.98€	733.05€	748.27€
		REC	185.73€	200.95€	270.12€	285.34€	539.52€	554.74€	737.81€	753.03€

① Disponible aussi en 530 mm au prix de la largeur 630 mm en huisserie **PERF+**.

2 Vantaux Égaux			PERF+		PERF+	
			72 x 54	86 x 54	72 x 54	86 x 54
	(630+630)	CD	314.74€	329.96€	440.91€	456.13€
		REC	324.26€	339.48€	450.43€	465.65€
	(730+730)	CD	314.74€	329.96€	440.91€	456.13€
		REC	324.26€	339.48€	450.43€	465.65€
	(830+830)	CD	325.44€	340.66€	458.21€	473.43€
		REC	334.96€	350.18€	467.73€	482.95€

2 Vantaux Tiercés			PERF+		PERF+	
			72 x 54	86 x 54	72 x 54	86 x 54
	(830+430)	CD	320.09€	335.31€	449.56€	464.78€
		REC	329.61€	344.83€	459.08€	474.30€
	(930+330)	CD	333.80€	349.02€	465.20€	480.42€
		REC	343.32€	358.54€	474.72€	489.94€
	(930+530)	CD	333.80€	349.02€	465.20€	480.42€
		REC	343.32€	358.54€	474.72€	489.94€

Options	Voir pages
Autres dimensions	page 6
OCULUS	pages 42 à 47
Pose fin de chantier EVO+	pages 32 à 37
Fourniture de la poignée	page 0
Pose en Rénovation RÉNOVÉO	pages 38 à 41

CHANTS : CD = Chant Droit / REC = Recouvrement

SOLUTIONS PORTES COULISSANTES

DESCRIPTION



**ÂME
ALVÉOLAIRE**



**ÂME
PLEINE**

	CHANT DROIT	CHANT DROIT
PORTE COULISSANTE	Cadre résineux (porte prépeinte). Montants bois dur, traverses résineux (porte stratifiée et placage essence fine), chants non stratifiés	
Mortaise	Entaillage poignée cuvette et trou de doigt	
Bas du vantail	Rainure basse (20 x 7 mm) pour guidage châssis coulissant	
Emballage	Emballage individuel du vantail	
	CHÂSSIS COULISSANT À GALANDAGE ou RAIL EN APPLIQUE	
A GALANDAGE	CHÂSSIS ÉPAISSEUR DE CLOISON : 100 mm	CHÂSSIS ÉPAISSEUR DE CLOISON : 125 mm Fortement recommandé pour la mise en place d'une porte coulissante avec oculus
	Châssis à galandage pour cloisons épaisseur 100 mm ou 125 mm (cloison de 125 mm fortement préconisée pour la mise en place d'une porte avec oculus) <ul style="list-style-type: none"> • Caisson en acier galvanisé • Rail supérieur • Kit de guidage chant + guide bas • Ecarteur de pose • Montant d'arrêt • Châssis 2 vantaux : kit de connexion avec barres d'écartement réglables 	
RAIL EN APPLIQUE	Rail en applique longueur 2 m : <ul style="list-style-type: none"> • Rail supérieur aluminium • Habillage MDF blanc • Kit de coulissement (2 chariots à roulettes, 2 pattes de fixation, stop porte et guide bas) 	

SOLUTIONS PORTES COULISSANTES

MODÈLES

A GALANDAGE AVEC HABILLAGE

Porte coulissante rainurée Groove Prisma + habillage châssis finition Blanc



RAIL EN APPLIQUE

Porte coulissante postformée Moderna Horizon



PORTES COULISSANTES



	1 vantail
Ame Alvéolaire	+ 0.13€
Ame Pleine	+ 0.36€



PORTE COULISSANTE STRATIFIÉE*

Modèles page 9

Largeur (mm)	Âme Pleine
630	326.25€
730	326.25€
830	330.20€
930	346.84€

PORTE COULISSANTE STRATIFIÉE GRIFFÉE*

Modèles page 13

Âme Pleine
406.50€
406.50€
410.45€
427.09€

PORTE COULISSANTE POSTFORMÉE

Modèles page 17

Alvéolaire	Âme Pleine
136.83€	214.43€
136.83€	214.43€
142.66€	224.16€
150.77€	253.49€

PORTE COULISSANTE GROOVE

Modèles page 21

Alvéolaire	Âme Pleine
123.91€	165.89€
123.91€	165.89€
127.55€	169.84€
134.24€	186.48€

PORTE COULISSANTE PLANE

Modèles page 25

Alvéolaire	Âme Pleine
100.83€	142.81€
100.83€	142.81€
104.47€	146.76€
111.16€	163.40€

* chants non stratifié.

OPTIONS PORTES COULISSANTES

	Prix
Suppression des usinages poignée cuvette et/ou trou de doigt	-16.00€
Suppression de la rainure basse	-25.94€
Autres usinages : cuvette seule OU trou de doigt seul OU mortaise complète pour serrure à crochet	Sans plus-value

Options	Voir pages
OCULUS	pages 42 à 47
Fourniture de la poignée	page 0

	1 vantail	2 vantaux
Châssis à galandage	+ 0.04€	+ 0.08€
Rail en applique	+ 0.08€	

CHASSIS A GALANDAGE

1 vantail

Fourniture seule du châssis pour porte largeur 830 et 930 mm

Pour cloison de 100 mm	374.00€
Pour cloison de 125 mm*	410.83€

2 vantaux

(avec barre d'écartement réglable)

Largeur porte (830 + 830) et (930 + 930) mm

Pour cloison de 100 mm	789.03€
Pour cloison de 125 mm*	862.69€

* fortement préconisé pour la mise en place d'une porte avec oculus

RAIL EN APPLIQUE

Fourniture seule du rail en applique

Largeur porte 830 et 930 mm	147.51€
-----------------------------	---------

OPTIONS CHÂSSIS À GALANDAGE

Prix

Easy stop : système de ralentissement de fermeture de la porte (par vantail)	102.62€
Kit de fermeture automatique de la porte (par vantail)	207.19€
2 vantaux : ouverture simultanée des 2 portes	202.41€

HABILLAGE CHÂSSIS COULISSANT À GALANDAGE pour cloison finie (livré en kit)

2 montants intermédiaires - 1 montant de butée - 2 traverses - 6 couvre joints - joints brosse & de frappe

Mur 100 mm
258.12€

Mur 125 mm
306.56€

6 finitions au choix :

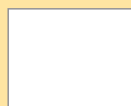

Blanc



Urban



Havane

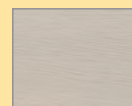

Sable



Noyer Biscotto

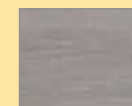









Chêne Patine

La compatibilité de l'habillage avec des châssis autres que celui proposé par JELD-WEN est à contrôler avec le Dessin Technique
<https://www.jeld-wen.fr/documentation/details-techniques>

SOLUTIONS POSE FIN DE CHANTIER

DESCRIPTION

Bloc-porte livré non monté

	 ÂME ALVÉOLAIRE		 ÂME PLEINE 		 ISOLANTE Stable Climat B Classe 2 		 ISOLANTE Stable Climat C Classe 3 	
	CHANT DROIT	RECOUVREMENT	CHANT DROIT	RECOUVREMENT	CHANT DROIT	RECOUVREMENT	CHANT DROIT	RECOUVREMENT
PORTE FERRÉE	Cadre résineux (porte prépeinte). Montants bois dur, traverses résineux (porte stratifiée et placage essence fine), chants non stratifiés							
Ferrage	3 paumelles	3 fiches	4 paumelles	4 fiches	3 paumelles	3 fiches	4 paumelles	4 fiches
Serrure posée	PDDT axe à 50				3 points 1 coffre JELD-WEN à relevage de béquille axe à 50 (sans cylindre)			
Bas de vantail	-		-		Joint balai double lèvres posé			
2 vantaux	Feuillure de battement 2 verrous posés				-		-	
Emballage	Emballage individuel du vantail							
	HUISSERIE EVO+jw pour cloison finie de 50 à 72 mm - livrée en kit Huisserie structure MDF hydrofuge à assembler = 2 montants (3 perçages par montant) + 1 traverse + 6 bouchons cache vis + 2 vis d'assemblage + notice de montage							
Ferrage	3 paumelles	3 fiches	4 paumelles	4 fiches	3 paumelles	3 fiches	4 paumelles	4 fiches
Gâche	1 point posée				3 points posée			
Joint d'étanchéité	Avec joint d'étanchéité 3 côtés posé							
2 vantaux	(630 + 630) OU (830 + 430) (EVO+jw finition Blanc uniquement)				-		-	
Finitions disponibles	Blanc - Urban - Havane - Sable - Noyer Biscotto - Chêne Patine	Blanc	Blanc - Urban - Havane - Sable - Noyer Biscotto - Chêne Patine	Blanc	Blanc - Urban - Havane - Sable - Noyer Biscotto - Chêne Patine	Blanc	Blanc - Urban - Havane - Sable - Noyer Biscotto - Chêne Patine	Blanc
Conditionnement	Conditionnée en boîte carton - Extension livrée séparément							

EVO+JW est une huisserie avec contre chambranle amovible et avec un joint d'étanchéité 3 côtés posé.
En pose fin de chantier, l'huisserie est posée sur une cloison sèche finie.

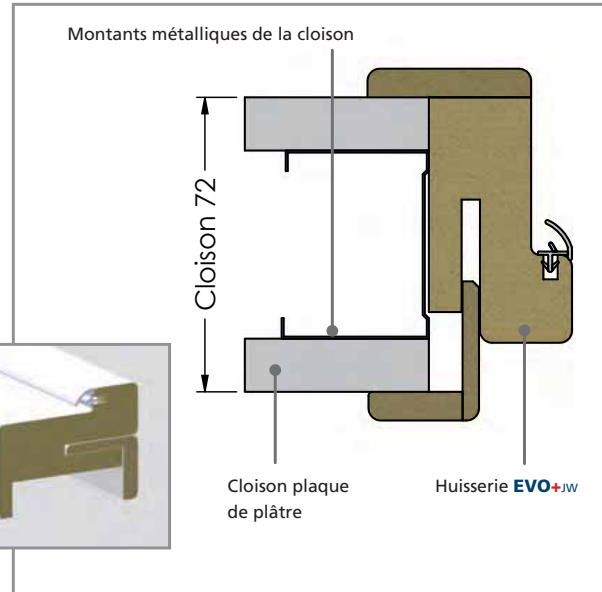
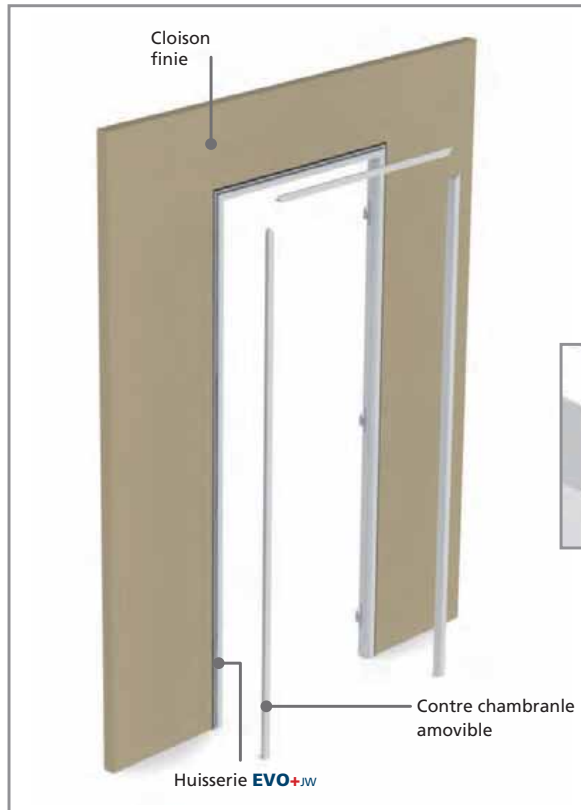

Extensions disponibles pour cloison finie > 72 mm :

- Extension de 19 pour cloison finie de 72 à 88 mm.
- Extension de 40 pour cloison finie de 93 à 108 mm.
- Extension de 62 pour cloison finie de 115 à 131 mm (en finition Blanc uniquement).



EVO+JW Vissage



EVO+JW Mousse

Visionnez nos vidéos de montage sur www.jeld-wen.fr / quelques conseils

Finitions Disponibles EVO+JW
 pour Vantail de 730 à 930 mm
 uniquement

RECOURVEMENT



Blanc

CHANT DROIT



Urban



Havane

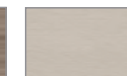

Sable



Blanc



Noyer Biscotto



Chêne Patine

EVO+JW

pour cloison finie de 50 à 72 mm

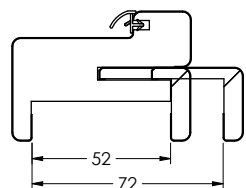

Extensions Disponibles

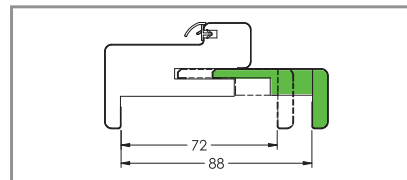

Extension de 19 pour cloison finie de 72 à 88 mm

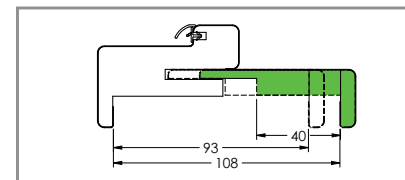

Extension de 40 pour cloison finie de 93 à 108 mm

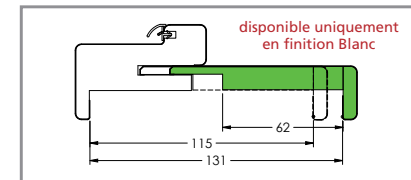

Extension de 62 pour cloison finie de 115 à 131 mm

BLOC-PORTE POSE FIN DE CHANTIER

CHANT DROIT



LES CHANTS DE LA PORTE NE SONT PAS STRATIFIÉS

Bloc-porte livré non monté : Huisserie **EVO+JW** **Finition BLANC**

REP	Ame Pleine / Ame Isolante	1 vantail	2 vantaux
		+ 0.44€	+ 0.80€



STRATIFIÉ

Modèles page 9

	Largeur (mm)	Âme Pleine	Isolante Climat B	Isolante Climat C
1 Vantail	630	498.88€	743.93€	.
	730	498.88€	743.93€	942.22€
	830	502.84€	751.62€	983.11€
	930	519.47€	782.35€	1 013.84€
2 Vtx Égaux	(630 + 630)	884.44€		
2 Vtx Tiercés	(830 + 430) *	835.60€		

STRATIFIÉ GRIFFÉ

Modèles page 9

	Âme Pleine	Isolante Climat B	Isolante Climat C
1 Vantail	579.13€	857.38€	.
	579.13€	857.38€	1 055.67€
	583.08€	865.07€	1 063.36€
	599.72€	895.80€	1 094.09€
2 Vtx Tiercés	996.10€ *		

* En 2 vantaux tiercés, par souci d'esthétisme, seul le grand vantail est Griffé, le petit vantail est sans insert.

Finitions Disponibles **EVO+JW** pour Vantail de 730 à 930 mm uniquement



Options	Voir pages
OCULUS	pages 42 à 47
Fourniture de la poignée	page 0

Extensions Disponibles (finition assortie à l'huisserie **EVO+JW**)

Extension de 19 pour cloison finie de 72 à 88 mm	Extension de 40 pour cloison finie de 93 à 108 mm	Extension de 62 pour cloison finie de 115 à 131 mm
40.13€	42.04€	59.09€

disponible uniquement en finition Blanc

BLOC-PORTE POSE FIN DE CHANTIER

CHANT DROIT



Bloc-porte livré non monté : Huissérie **EVO+JW** Finition **BLANC**

	1 vantail	2 vantaux
Ame Alvéolaire	+ 0.21€	+ 0.34€
Ame Pleine / Ame Isolante	+ 0.44€	+ 0.80€



POSTFORMÉ

Modèles page 17

	Largeur (mm)	Alvéolaire	Âme Pleine	Isolante Climat B	Isolante Climat C
					Modèle Horizon uniquement
1 Vantail	630	309.46€	387.06€	676.07€	.
	730	309.46€	387.06€	676.07€	874.36€
	830	315.29€	396.79€	683.76€	882.05€
	930	323.40€	426.12€	714.49€	912.78€
2 Vtx Égaux	(630 + 630)	505.60€	660.80€		
2 Vtx Tiercés	(830 + 430)*	511.43€	670.53€		

Le modèle Moderna Horizon n'est pas disponible en 2 vantaux égaux.

* En 2 vantaux tiercés, pour les modèles Moderna Horizon, Moderna Cubisme, Moderna Cascade et Country, seul le grand vantail est Postformé, le petit vantail est lisse.

GROOVE

Modèles page 21

Alvéolaire	Âme Pleine	Isolante Climat B	Isolante Climat C
296.54€	338.52€	616.77€	.
296.54€	338.52€	616.77€	815.06€
300.18€	342.47€	624.46€	822.75€
306.87€	359.11€	655.19€	853.48€
483.40€	567.67€		

* En 2 vantaux tiercés Groove, par souci d'esthétisme, seul le grand vantail est Rainuré, le petit vantail est lisse.

PLAN

Modèles page 25

Alvéolaire	Âme Pleine	Isolante Climat B	Isolante Climat C
273.46€	315.44€	593.69€	.
273.46€	315.44€	593.69€	791.98€
277.10€	319.39€	601.38€	799.67€
283.79€	336.03€	632.11€	830.40€
433.60€	517.56€		
437.24€	521.51€		

Finitions Disponibles **EVO+JW** pour Vantail de 730 à 930 mm uniquement



Options	Voir pages
OCULUS	pages 42 à 47
Fourniture de la poignée	page 0

Extensions Disponibles (finition assortie à l'huissérie **EVO+JW**)

<p>72 88</p>	<p>93 108 40</p>	<p>115 131 62</p> <p>disponible uniquement en finition Blanc</p>
Extension de 19 pour cloison finie de 72 à 88 mm 40.13€	Extension de 40 pour cloison finie de 93 à 108 mm 42.04€	Extension de 62 pour cloison finie de 115 à 131 mm 59.09€

BLOC-PORTE POSE FIN DE CHANTIER

RECOUVREMENT



Bloc-porte livré non monté : Huisserie **EVO+ JW** Finition **BLANC**

REP	Ame Pleine / Ame Isolante	1 vantail	2 vantaux
		+ 0.44€	+ 0.80€

REC
Recouvrement

STRATIFIÉ

Modèles page 9

	Largeur (mm)	Âme Pleine	Isolante Climat B	Isolante Climat C
1 Vantail	630	503.64€	748.69€	.
	730	503.64€	748.69€	946.98€
	830	507.59€	756.38€	954.67€
	930	524.23€	787.11€	985.40€
2 Vtx Égaux	(630 + 630)	893.96€		
2 Vtx Tiercés	* (830 + 430)	845.12€		

STRATIFIÉ GRIFFÉ

Modèles page 9

	Âme Pleine	Isolante Climat B	Isolante Climat C
1 Vantail	583.89€	828.94€	.
	583.89€	828.94€	1 027.23€
	587.84€	836.63€	1 034.92€
	604.48€	867.36€	1 065.65€
2 Vtx Tiercés	* 1 005.62€		

* En 2 vantaux tiercés, par souci d'esthétisme, seul le grand vantail est Griffé, le petit vantail est sans insert.

Options	Voir pages
OCULUS	pages 42 à 47
Fourniture de la poignée	page 0

Extensions Disponibles (finition blanc)

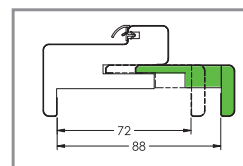

Extension de 19 pour cloison finie de 72 à 88 mm **40.13€**

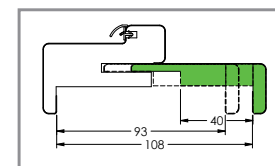

Extension de 40 pour cloison finie de 93 à 108 mm **42.04€**

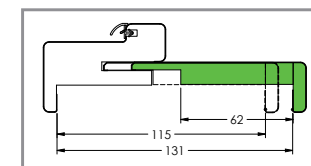

Extension de 62 pour cloison finie de 115 à 131 mm **59.09€**

BLOC-PORTE POSE FIN DE CHANTIER

RECOUVREMENT



Bloc-porte livré non monté : Huisserie **EVO+ JW** Finition **BLANC**

	1 vantail	2 vantaux
Ame Alvéolaire	+ 0.21€	+ 0.34€
Ame Pleine / Ame Isolante	+ 0.44€	+ 0.80€



POSTFORMÉ

Modèles page 17

1 Vantail	Largeur (mm)	Alvéolaire	Âme Pleine	Isolante Climat B	Isolante Climat C
	630	314.22€	391.82€	647.63€	.
730	314.22€	391.82€	647.63€	845.92€	
830	320.05€	401.55€	655.32€	853.61€	
930	328.16€	430.88€	686.05€	884.34€	

Modèle Horizon uniquement

2 Vtx Égaux			
	(630 + 630)	515.12€	670.32€

Le modèle Moderna Horizon n'est pas disponible en 2 vantaux égaux.

2 Vtx Tiercés	*		
	(830 + 430)	520.95€	680.05€

* En 2 vantaux tiercés, pour les modèles Moderna Horizon, Moderna Cubisme, Moderna Cascade et Country, seul le grand vantail est Postformé, le petit vantail est lisse.

GROOVE

Modèles page 21

Alvéolaire	Âme Pleine	Isolante Climat B	Isolante Climat C
301.30€	343.28€	588.33€	.
301.30€	343.28€	588.33€	794.97€
304.94€	347.23€	596.02€	802.66€
311.63€	363.87€	626.75€	833.39€

492.92€	577.19€
---------	---------

* En 2 vantaux tiercés Groove, par souci d'esthétisme, seul le grand vantail est Rainuré, le petit vantail est lisse.

PLAN

Modèles page 25

Alvéolaire	Âme Pleine	Isolante Climat B	Isolante Climat C
278.22€	320.20€	565.25€	.
278.22€	320.20€	565.25€	763.54€
281.86€	324.15€	572.94€	771.23€
288.55€	340.79€	603.67€	801.96€

443.12€	527.08€
---------	---------

446.76€	531.03€
---------	---------

Options	Voir pages
OCULUS	pages 42 à 47
Fourniture de la poignée	page 0

Extensions Disponibles (finition blanc)

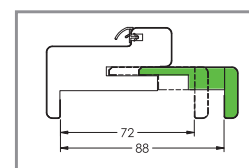

Extension de 19 pour cloison finie de 72 à 88 mm **40.13€**

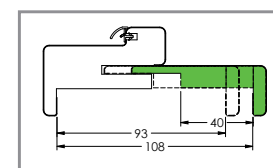

Extension de 40 pour cloison finie de 93 à 108 mm **42.04€**

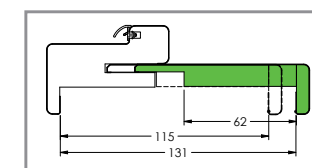

Extension de 62 pour cloison finie de 115 à 131 mm **59.09€**

SOLUTIONS de RÉNOVATION

DESCRIPTION

Solution de rénovation avec un meilleur confort acoustique et un design épuré !

Bloc-porte livré non monté

	 ÂME PLEINE 
PORTE FERRÉE	CHANT DROIT
Ferrage	Charnières invisibles
Serrure posée	magnétique PDDT axe à 50
Emballage	Emballage individuel du vantail
+	RÉNOVÉO : Kit de rénovation pour porte intérieure Structure MDF finition blanc à monter sur huisserie bois existante
Contenu du Kit : - Montant charnières invisibles - Montant gâche pour serrure magnétique - 2 cochonnets iso montant - 1 cochonnet iso traverse - 2 couvre-joints - Vis et bouchons cache vis - Notice de pose	



Changez votre porte sans être un expert en menuiserie !

RÉNOVÉO : Kit de rénovation pour porte intérieure à chant droit sans dépose de l'huissierie existante.

Kit RÉNOVÉO



Outils nécessaires pour la pose (non fournis)

Niveau :



Crayon :



Perçuse/visseuse :

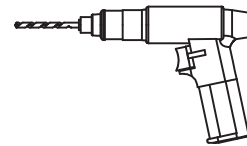

Scie à main :



Mètre ruban :



AVANT



RÉNOVÉO
KIT de RÉNOVATION

APRÈS



SOLUTIONS de RÉNOVATION

KIT COMPLET



Ame Pleine

1 vantail

+ 0.44€

Bloc-porte livré non monté - Kit de Rénovation à monter sur huisserie bois existante.

RÉNOVÉO : Changez votre porte existante rapidement sans être un expert en menuiserie.

	PLANE		POSTFORMÉ	GROOVE	STRATIFIÉ	STRATIFIÉ GRIFFÉ	
	Modèles page 25		Modèles page 17	Modèles page 21	Modèles page 9	Modèles page 13	
	Largeur (mm)		Âme Pleine	Âme Pleine	Âme Pleine	Âme Pleine	
1 Vantail	630	CD	631.75€	703.37€	654.83€	815.19€	895.44€
	730	CD	631.75€	703.37€	654.83€	815.19€	895.44€
	830	CD	635.70€	713.10€	658.78€	819.14€	899.39€
	930	CD	652.34€	742.43€	675.42€	835.78€	916.03€

Les chants de la porte ne sont pas stratifiés

Options	Voir pages
Fourniture de la poignée	page 0

Choisissez votre modèle de porte !

PORTE PLANE



PORTE POSTFORMÉE



PORTE GROOVE



PORTE STRATIFIÉE



PORTE STRATIFIÉE GRIFFÉE



OCULUS GAMME STANDARD



OCULUS GAMME STANDARD

43

OCULUS

Porte rainurée GROOVE Scala 2 bulles



OCULUS

Parclozes finition **BLANC** + vitrage clair ou dépoli posé sur la porte.

VERRE Épaisseur vitrage 4 mm.

Vitrage clair ou dépoli posé (précisez votre choix).



Vitrage clair (transparent)



Vitrage dépoli (translucide)

PORTE & BLOC-PORTE AVEC OCULUS Gamme STANDARD

OCULUS PORTE & BLOC-PORTE COLLECTION STRATIFIÉ & FINITION PRÉPEINTE

Parclose finition à peindre BLANC. Vitrage clair ou dépoli posé.



Porte plane Lumière



Porte stratifiée Toscane



Porte Grand-Jour finition lisse

LUMIÈRE

MODERNA HORIZON LUMIÈRE



PRIX A



PRIX C

LUMIÈRE finition lisse (Collection Stratifié & porte prépeinte)



PRIX A



PRIX B



PRIX C

TOSCANE

TOSCANE finition veinage bois (Séviac)



PRIX A



PRIX B



PRIX C

TOSCANE finition lisse (Collection Stratifié & porte prépeinte)



PRIX A



PRIX B



PRIX C

GRAND-JOUR

GRAND-JOUR finition veinage bois (Séviac)

(sur porte âme pleine uniquement)



PRIX A



PRIX B



PRIX C

GRAND-JOUR finition lisse (Collection Stratifié & porte prépeinte)

(sur porte âme pleine uniquement)



PRIX A



PRIX B



PRIX C

Prix A, Prix B, Prix C (parcloses + vitrage posé) = voir page 46

OCULUS PORTE & BLOC-PORTE COLLECTION STRATIFIÉ & FINITION PRÉPEINTE

Parclose finition à peindre BLANC. Vitrage clair ou dépoli posé.

GRILLE 6 CARREAUX

GRILLE 6 CARREAUX finition veinage bois (Séviac)
(sur porte âme pleine uniquement)



PRIX A

PRIX B

PRIX C

GRILLE 6 CARREAUX finition lisse
(Collection Stratifié & porte prépeinte) (sur porte âme pleine uniquement)



PRIX A

PRIX B

PRIX C

1 BULLE

1 BULLE finition lisse (Collection Stratifié & porte prépeinte)



PRIX A

PRIX B

PRIX C

2 BULLES

ÉPUR 2 BULLES



PRIX A

PRIX C

SCALA 2 BULLES



PRIX A

PRIX C

PRISMA 2 BULLES *
* Largeur mini 730 mm

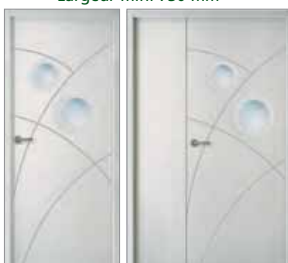

PRIX A

PRIX C

INFINI 2 BULLES *
* Largeur mini 730 mm



PRIX A

PRIX C

BORÉAL 2 BULLES



PRIX A

PRIX C

PÉTILLE 2 BULLES *
* 2 petites Bulles identiques



PRIX A

PRIX C

2 BULLES

MODERNA CASCADE 2 BULLES



PRIX A

PRIX B

PRIX C

MODERNA HORIZON 2 BULLES



PRIX A

PRIX C

1 DÉ

NEWTON 1 DÉ



PRIX A

PRIX C

5 DÉS

MODERNA CUBISME 5 DÉS



PRIX A

PRIX B

PRIX C

Prix A, Prix B, Prix C (parcloses + vitrage posé) = voir page 46

PORTE & BLOC-PORTE AVEC OCULUS **Gamme STANDARD**

PORTE NUE - FERRÉE & BLOC-PORTE

Prix de l'oculus sélectionné (dans le tableau ci-dessous) à ajouter au prix de la porte nue, ferrée ou bloc-porte **ÂME ALVÉOLAIRE** ou **ÂME PLEINE** et **POSE FIN DE CHANTIER** correspondant au modèle de porte choisi (pages 9 & 37).

PORTE COULISSANTE

Prix de l'oculus sélectionné (dans le tableau ci-dessous) à ajouter au prix de la porte coulissante **ÂME ALVÉOLAIRE** ou **ÂME PLEINE** (pour les oculus Grand-Jour et Grille 6 carreaux), seule ou avec châssis coulissant (en applique ou à galandage épaisseur 125 mm *) correspondant au modèle de porte choisi (pages 30 & 31).



* Pour une porte coulissante **avec oculus**, du fait de la surépaisseur des parcloses sur le vantail, nous préconisons fortement l'usage d'un châssis pour cloison de 125 mm.

PRIX OCULUS (Parcloses + vitrage posé)								
Parcloses + Vitrage Clair ou Dépoli (au choix) posé	OCULUS COLLECTION STRATIFIÉ & FINITION PRÉPEINTE Parcloses finition à peindre BLANC. Vitrage clair ou dépoli posé							
	TOSCANE	LUMIÈRE	1 BULLE	2 BULLES	1 DÉ	5 DÉS	GRAND JOUR	GRILLE 6 CARREAUX
							Oculus disponibles uniquement sur Âme Pleine	
PRIX A : 1 VANTAIL	353.20€	174.10€					135.43 €	
PRIX B : 2 VANTAUX ÉGAUX	706.40€	348.20€					270.86 €	
PRIX C : 2 VANTAUX TIERCÉS	706.40€	174.10€					270.86 €	









Exemple : Bloc-porte Postformé **SÉVIAC TOSCANE** vitrage dépoli, âme alvéolaire, largeur 830 mm, chant droit, huisserie **PERF+**, section 72 x 54 = **199.30€** + [parcloses Toscane vitrage dépoli **PRIX A : 353.20€**] = **552.50€**

PORTE & BLOC-PORTE AVEC OCULUS Gamme STANDARD

 Nos portes vitrées sont fabriquées avec des parclores débordantes. Pensez à bien vérifier leur adéquation avec votre caisson à galandage. Il est de la responsabilité du client de vérifier la compatibilité de nos portes avec les caissons à galandage et JELD-WEN ne pourra en aucun cas être tenu pour responsable de la non-compatibilité.

OCULUS = parclores finition à peindre BLANC + vitrage clair ou dépoli posé sur la porte.

DIMENSIONS STANDARD uniquement

		TOSCANE	GRAND-JOUR GRILLE 6 CARREAUX€*	LUMIÈRE	1 BULLE	2 BULLES	1 DÉ	5 DÉS		
										
		1 verre	1 verre	1 verre	1 verre	1 verre	1 verre	1 verre		
1 Vantail	Dimensions (mm)	Veinage bois (Séviac) & Finition lisse	Veinage bois (Séviac) & Finition lisse	Moderna Horizon & Plane	Plane	Moderna Horizon - Moderna Cascade - Epur - Scala - Prisma° Infini° - Boréal - Pétille*		Newton	Moderna Cubisme	
	Largeur (mm)									
	Clair de vue	430	1690 x 189	1115 x 199	-	-	-	-	-	
	Vitrage		1722 x 219	1137 x 219	-	-	-	-	-	
	Clair de vue	530	1690 x 289	1115 x 199	-	-	-	-	-	
	Vitrage		1722 x 319	1137 x 219	-	-	-	-	-	
	Clair de vue	630	1690 x 365	1115 x 375	1454 x 134	Ø 268 Ø 282	HORIZON - CASCADE - EPUR SCALA - PRISMA - INFINI - BORÉAL		214 x 214 226x226 1 verre	214 x 214 226x226 5 verres
	Vitrage		1722 x 395	1137 x 395	1465 x 145		1 Grande Bulle	1 Petite Bulle		
	Clair de vue	730	1690 x 465	1115 x 475	1454 x 134		Ø 268	Ø 168		
	Vitrage		1722 x 495	1137 x 495	1465 x 145		Ø 282	Ø 182		
Clair de vue	830	1690 x 565	1115 x 575	1454 x 134	PÉTILLE 2 Petites Bulles					
Vitrage		1722 x 595	1137 x 595	1465 x 145	Ø 168					
Clair de vue	930	1690 x 665	1115 x 675	1454 x 134	Ø 182					
Vitrage		1722 x 695	1137 x 695	1465 x 145	 ° PRISMA et INFINI Largeur mini 730 mm					

* Largeurs 430 et 530 : grille 3 carreaux.

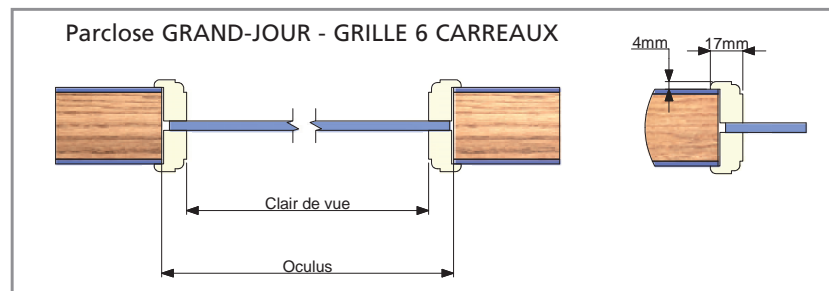
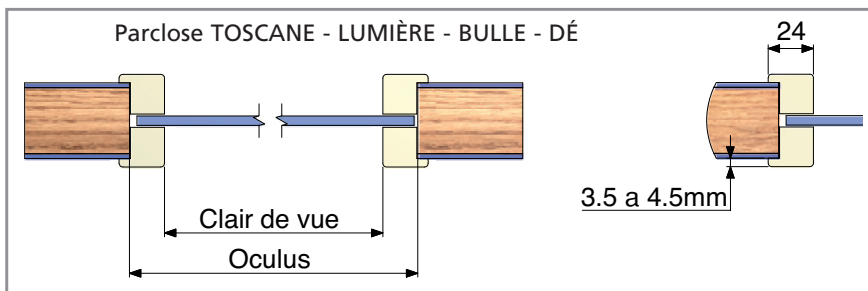

GAMME SELECTION



CD
Chant Droit

Porte Moda 8

CD
Chant Droit

Porte All In One Twin

CD
Chant Droit

Porte Griff'Inox décor Urban

MODA LAQUÉ pages 50 à 53

ALL IN ONE pages 54 à 57

PLANE DÉCOR & GRIFFÉ DÉCOR pages 58 à 63

PLANE LAQUÉ & GRIFFÉ LAQUÉ pages 64 à 67

POSTFORMÉ LAQUÉ à recouvrement pages 68 à 71

PLANE LAQUÉ à recouvrement pages 72 à 75



CD
Chant Droit

Porte Griff'Sign laquée

REC
Recouvrement

Porte postformée Moderna Horizon laquée

REC
Recouvrement

Porte plane laquée

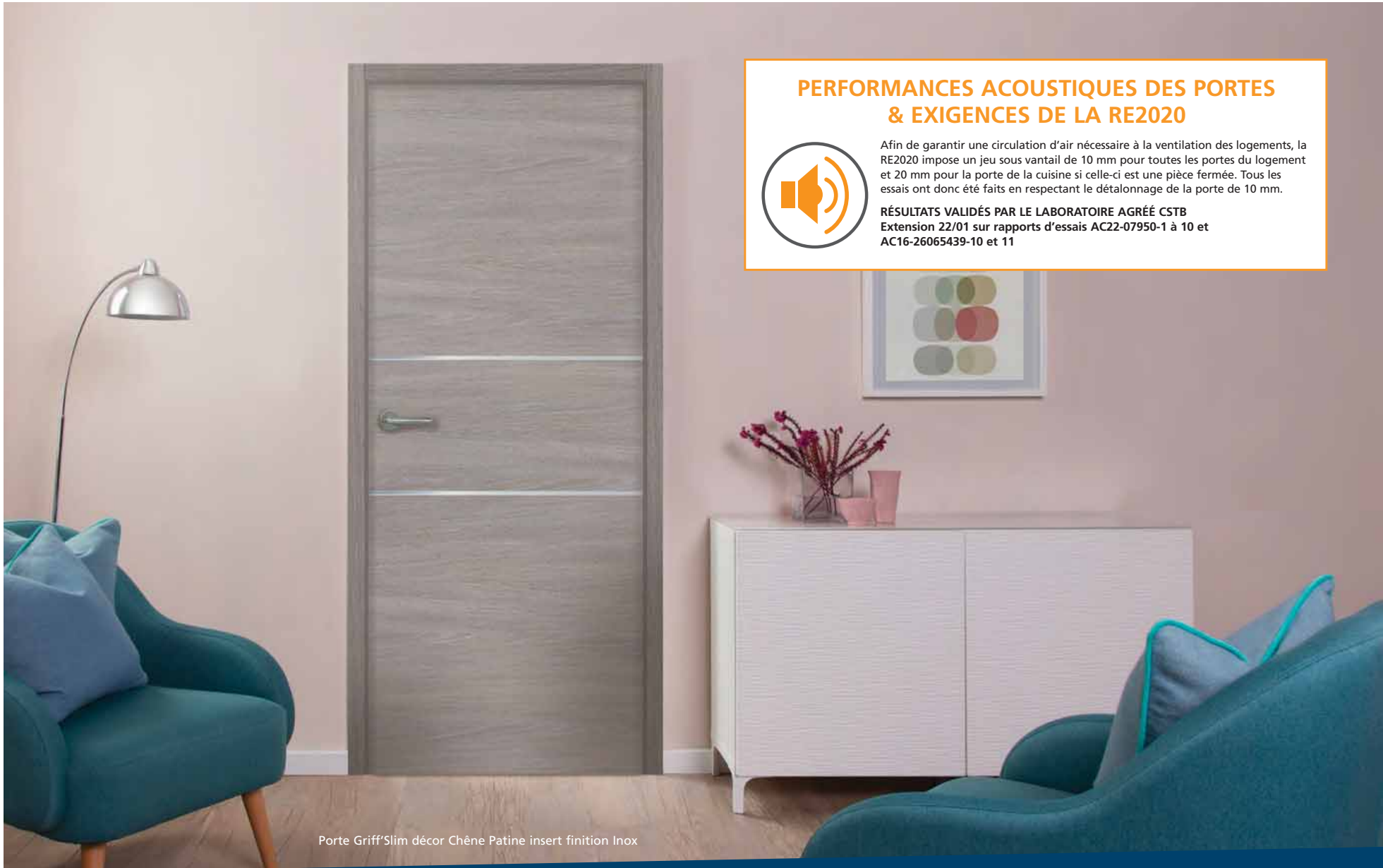

PERFORMANCES ACOUSTIQUES DES PORTES & EXIGENCES DE LA RE2020



Afin de garantir une circulation d'air nécessaire à la ventilation des logements, la RE2020 impose un jeu sous vantail de 10 mm pour toutes les portes du logement et 20 mm pour la porte de la cuisine si celle-ci est une pièce fermée. Tous les essais ont donc été faits en respectant le détalonnage de la porte de 10 mm.

RÉSULTATS VALIDÉS PAR LE LABORATOIRE AGRÉÉ CSTB
Extension 22/01 sur rapports d'essais AC22-07950-1 à 10 et
AC16-26065439-10 et 11

Porte Griff'Slim décor Chêne Patine insert finition Inox



Porte menuisée avec panneaux MDF laquée blanc Ral 9010

	PORTE CHANT DROIT	PORTE VITRÉE CHANT DROIT
PORTE FERRÉE	OUI	OUI
Pour huisserie EVO+^{JW}	2 charnières invisibles	2 charnières invisibles
Serrure posée	Magnétique PDDT tête finition inox axe à 50 (sans trou de garniture)	
Emballage	Emballage individuel du vantail	
VITRAGE	-	Verre dépoli posé Parcloses non débordantes
HUISSERIE EVO+^{JW} pour porte à chant droit Huisserie structure MDF hydrofuge à assembler = 2 montants (3 perçages par montant) + 1 traverse + 6 bouchons cache vis (finition assortie) + 2 vis d'assemblage + notice de montage		
Ferrage	2 charnières invisibles	2 charnières invisibles
Gâche	1 point posée	1 point posée
Joint d'étanchéité	Avec joint d'étanchéité 3 côtés posé	
Finitions disponibles	Blanc - Urban - Havane - Sable - Noyer Biscotto - Chêne Patine	
Conditionnement	Conditionnée en boîte carton - Extension livrée séparément	

MODA



M1



M2



M4



M5



M8



M16



M17

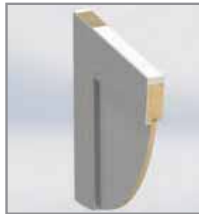

MODA VISION

Modèles Vitrés



M1 Vision



M2 Vision



M4 Vision



M5 Vision



M8 Vision



M16 Vision



M17 Vision



Portes
Intérieures
Moda

PORTE MODA LAQUÉE



Épaisseur 40 mm - Hauteur 2040 mm

Menuisée / Menuisée Vitrée + 0.36€



PORTE MENUISÉE

PORTE MENUISÉE VITRÉE (tous modèles)

Offre complète DÉCO
Charnières invisibles & Serrure magnétique incluses.

1 Vantail	Largeur (mm)	CHANT DROIT	
		MODA LAQUÉE	
		Porte ferrée	
	730	732.75€	
	830	732.75€	
	930	732.75€	

CHANT DROIT	
MODA VISION LAQUÉE	
Porte ferrée	
	838.66€
	838.66€
	838.66€

Finition laquée

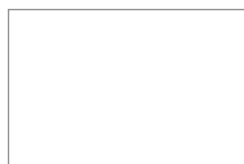

Blanc Ral 9010

Options	Voir pages
Fourniture de la poignée	page 0
Solutions Portes COULISSANTES :	pages 76 à 79

VERRE Épaisseur vitrage 4 mm



Vitrage dépoli (translucide)



Composez votre bloc-porte MODA LAQUÉ en additionnant le prix de l'hubrisserie EVO+JW (avec ou sans extension) au prix de la porte ferrée choisie en page 52. 6 finitions d'hubrisserie sont disponibles, précisez votre choix à la commande.

Le bloc-porte est livré non monté, l'hubrisserie est en kit et conditionnée en boîte carton.

CHANT DROIT					
HUISSERIE EVO+JW					
Finition	Blanc - Urban - Havane - Sable - Noyer Biscotto - Chêne Patine (à préciser)			Blanc uniquement	
	50/72 <small>(cloison finie de 50 à 72 mm)</small>	72/88 <small>Extension 19 (cloison finie de 72 à 88 mm)</small>	93/108 <small>Extension 40 (cloison finie de 93 à 108 mm)</small>	115/131 <small>Extension 62 (cloison finie de 115 à 131 mm)</small>	
Vantail Largeur (mm)	pour porte menuisée et porte vitrée	pour porte menuisée et porte vitrée	pour porte menuisée et porte vitrée	pour porte menuisée et porte vitrée	
1 Vantail	730	196.40€	236.53€	230.16€	255.49€
	830	196.40€	236.53€	230.16€	255.49€
	930	196.40€	236.53€	230.16€	255.49€



EVO+ Vissage



EVO+ Mousse

Visionnez nos vidéos de montage sur : www.jeld-wen.fr/ quelquesconseils

SELECTION

EVO+JW - Chant droit - Finitions disponibles



Blanc



Urban



Havane

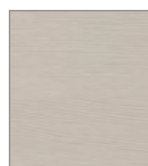

Sable



Noyer Biscotto



Chêne Patine

Options	Voir pages
Dimensions & Réservations bloc-porte	page 204



Porte plane laquée blanc Ral 9010 - Rainures stratifiées Smoke Grey

	 ÂME PLEINE - CHANT DROIT
PORTE FERRÉE	OUI
Pour huisserie EVO+_{JW}	2 charnières invisibles
Fermeture	Fermeture silencieuse SOFT CLOSE
Emballage	Emballage individuel du vantail
HUISSERIE EVO+_{JW} pour porte à chant droit Huisserie structure MDF hydrofuge à assembler = 2 montants (3 perçages par montant) + 1 traverse + 6 bouchons cache vis (finition assortie) + 2 vis d'assemblage + notice de montage	
Charnières	2 charnières invisibles
Joint d'étanchéité	Avec joint d'étanchéité 3 côtés posé
Finitions disponibles	Blanc - Urban - Havane - Sable - Noyer Biscotto - Chêne Patine
Conditionnement	Conditionnée en boîte carton - Extension livrée séparément

ALL IN ONE

ALL IN ONE

Un **CONCEPT** de porte Design totalement épurée.
La rainure devient l'élément fonctionnel en remplacement de la poignée.



ELLIS



TWIN



Porte All In One Ellis



Porte coulissante All In One Twin



Portes Intérieures All In One

PORTE ALL IN ONE LAQUÉE



Épaisseur 40 mm - Hauteur 2040 mm

CD
Chant Droit

ÂME PLEINE

Offre complète DÉCO
Charnières invisibles
& SOFT CLOSE inclus.



Ame Pleine

1 vantail

+ 0.36€

1 Vantail	Largeur (mm)	CHANT DROIT	
		PLANE LAQUÉE	
		Porte ferrée	
	730	890.92€	
	830	890.92€	
	930	890.92€	

Porte All In One Ellis



Finition laquée



Blanc Ral 9010



Rainure Stratifiée
Smoke Grey

Options	Voir pages
Solutions Portes COULISSANTES :	pages 76 à 79
Autres serrures	Nous consulter



Composez votre bloc-porte ALL IN ONE LAQUÉ en additionnant, le prix de l'huissierie EVO+JW (avec ou sans extension) au prix de la porte ferrée choisie en page 56. 6 finitions d'huissierie sont disponibles, précisez votre choix à la commande.

Le bloc-porte est livré non monté, l'huissierie est en kit et conditionnée en boîte carton.

CHANT DROIT					
HUISSERIE EVO+JW					
Finition	Blanc - Urban - Havane - Sable - Noyer Biscotto - Chêne Patine (à préciser)			Blanc uniquement	
	50/72 <small>(cloison finie de 50 à 72 mm)</small>	72/88 <small>Extension 19 (cloison finie de 72 à 88 mm)</small>	93/108 <small>Extension 40 (cloison finie de 93 à 108 mm)</small>	115/131 <small>Extension 62 (cloison finie de 115 à 131 mm)</small>	
Vantail Largeur (mm)	pour porte âme pleine			pour porte âme pleine	
1 Vantail	730	247.28€	287.41€	281.04€	306.37€
	830	247.28€	287.41€	281.04€	306.37€
	930	247.28€	287.41€	281.04€	306.37€



EVO+ Vissage



EVO+ Mousse

Visionnez nos vidéos de montage sur : www.jeld-wen.fr/quelquesconseils

SELECTION

EVO+JW - Chant droit - Finitions disponibles



Blanc



Urban



Havane

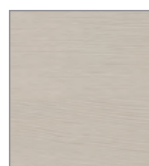

Sable



Noyer Biscotto





Chêne Patine

Options	Voir pages
Dimensions & Réservations bloc-porte	page 204

Porte plane décor avec ou sans insert finition Inox ou Noir



	 ÂME PLEINE CHANT DROIT 	PORTE VITRÉE CHANT DROIT (Plane sans insert)
PORTE FERRÉE	OUI	OUI
Pour huisserie EVO+_{JW}	2 charnières invisibles	2 charnières invisibles
Serrure posée	Magnétique PDDT tête inox axe à 50 (sans trou de garniture)	
Emballage	Emballage individuel du vantail	
VITRAGE	-	Verre clair ou dépoli posé - Épaisseur parclose : entre 3.5 et 4.5 mm
HUISSERIE EVO+_{JW} pour porte à chant droit Huisserie structure MDF hydrofuge à assembler = 2 montants (3 perçages par montant) + 1 traverse + 6 bouchons cache vis (finition assortie) + 2 vis d'assemblage + notice de montage		
Paumelles	2 charnières invisibles	2 charnières invisibles
Gâche	1 point posée	1 point posée
Joint d'étanchéité	Avec joint d'étanchéité 3 côtés posé	
Finitions disponibles	Blanc - Urban - Havane - Sable - Noyer Biscotto - Chêne Patine	
Conditionnement	Conditionnée en boîte carton - Extension livrée séparément	



Urban



Havane



Sable



Noyer Biscotto



Chêne Patine



Porte Griff'Epur décor Noyer Biscotto inserts finition inox



Noyer Biscotto



Porte Toscane décor Chêne Patine



Chêne Patine

PLANE DÉCOR & GRIFFÉ DÉCOR MODÈLES

PLANE & GRIFFÉ DÉCOR NOYER BISCOTTO

Modèle Vitré



GRIFF'INOX



GRIFF'SLIM



GRIFF'WIDE



GRIFF'STEEL



GRIFF'EPUR



GRIFF'ROAD



GRIFF'SIGN



PLANE



TOSCANE

PLANE & GRIFFÉ DÉCOR CHÊNE PATINE



GRIFF'INOX



GRIFF'SLIM



GRIFF'WIDE



GRIFF'STEEL



GRIFF'EPUR



GRIFF'ROAD



GRIFF'SIGN



PLANE



TOSCANE

INSERTS DÉCORATIFS

Tous nos modèles **GRIFFÉ DÉCOR** (Havane, Sable, Urban, Noyer Biscotto et Chêne Patine) sont disponibles avec inserts **finition INOX ou NOIRS**.



PLANE & GRIFFÉ DÉCOR URBAN

Modèle Vitré



GRIFF'INOX



GRIFF'SLIM



GRIFF'WIDE

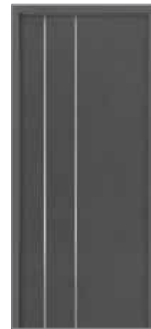

GRIFF'STEEL



GRIFF'EPUR



GRIFF'ROAD



GRIFF'SIGN



PLANE



TOSCANE

PLANE & GRIFFÉ DÉCOR HAVANE



GRIFF'INOX



GRIFF'SLIM



GRIFF'WIDE



GRIFF'STEEL



GRIFF'EPUR



GRIFF'ROAD



GRIFF'SIGN



PLANE



TOSCANE

PLANE & GRIFFÉ DÉCOR SABLE



GRIFF'INOX



GRIFF'SLIM



GRIFF'WIDE



GRIFF'STEEL



GRIFF'EPUR



GRIFF'ROAD



GRIFF'SIGN



PLANE



TOSCANE

PORTE PLANE DÉCOR & GRIFFÉE DÉCOR



Épaisseur 40 mm - Hauteur 2040 mm



Ame Pleine / Vitrée

1 vantail

+ 0.36€

CD
Chant Droit

ÂME PLEINE

Offre complète DÉCO
Charnières invisibles
& Serrure magnétique
incluses.

PORTE VITRÉE (Plane sans insert)

Largeur (mm)	CHANT DROIT	CHANT DROIT
	PLANE DÉCOR	GRIFFÉE DÉCOR (inserts finition Inox ou Noirs)
	Porte ferrée	Porte ferrée
730	573.60€	653.85€
830	575.08€	655.33€
930	610.42€	690.67€

1 Vantail

CHANT DROIT
PLANE DÉCOR
Porte ferrée
926.80€
928.28€
963.62€

EVO+_{JW} - Chant droit - Finitions disponibles



Urban

Havane

Sable

Noyer Biscotto

Chêne Patine

Options

Fourniture de la poignée

Solutions Portes COULISSANTES :

Voir pages

page 0

pages 76 à 79

VERRE Épaisseur vitrage 4 mm



Vitrage clair (transparent)



Vitrage dépoli (translucide)



Huissérie EVO+ + 0.08€



Composez votre bloc-porte DÉCOR en additionnant le prix de l'huissérie EVO+^{JW} (avec ou sans extension) au prix de la porte ferrée choisie en page 62. 6 finitions d'huissérie sont disponibles, précisez votre choix à la commande.

Le bloc-porte est livré non monté, l'huissérie est en kit et conditionnée en boîte carton.

CHANT DROIT					
HUISSERIE EVO+ ^{JW}					
Finition	Blanc - Urban - Havane - Sable - Noyer Biscotto - Chêne Patine (à préciser)			Blanc uniquement	
	50/72 <small>(cloison finie de 50 à 72 mm)</small>	72/88 <small>Extension 19 (cloison finie de 72 à 88 mm)</small>	93/108 <small>Extension 40 (cloison finie de 93 à 108 mm)</small>	115/131 <small>Extension 62 (cloison finie de 115 à 131 mm)</small>	
Vantail Largeur (mm)	pour porte âme pleine et porte vitrée	pour porte âme pleine et porte vitrée	pour porte âme pleine et porte vitrée	pour porte âme pleine et porte vitrée	
1 Vantail	730	196.40€	236.53€	230.16€	255.49€
	830	196.40€	236.53€	230.16€	255.49€
	930	196.40€	236.53€	230.16€	255.49€



EVO+ Vissage



EVO+ Mousse

Visionnez nos vidéos de montage sur : www.jeld-wen.fr/ quelquesconseils

EVO+^{JW} - Chant droit - Finitions disponibles



Blanc



Urban



Havane

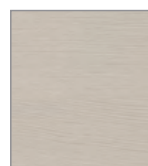

Sable



Noyer Biscotto



Chêne Patine

Options

Dimensions & Réservations bloc-porte

Voir pages



page 204

PLANE LAQUÉ & GRIFFÉ LAQUÉ

DESCRIPTION PORTE & HUISSERIE



Porte plane laquée blanc Ral 9010 avec ou sans insert finition Inox ou Noir

	 ÂME PLEINE CHANT DROIT 	PORTE VITRÉE CHANT DROIT (Plane sans insert)
PORTE FERRÉE	OUI	OUI
Pour huisserie EVO+JW	2 charnières invisibles	2 charnières invisibles
Serrure posée	Magnétique PDDT tête inox axe à 50 (sans trou de garniture)	
Emballage	Emballage individuel du vantail	
VITRAGE	-	Verre clair ou dépoli posé - Épaisseur parclozes : entre 3.5 et 4.5 mm
HUISSERIE EVO+JW pour porte à chant droit Huisserie structure MDF hydrofuge à assembler = 2 montants (3 perçages par montant) + 1 traverse + 6 bouchons cache vis (finition assortie) + 2 vis d'assemblage + notice de montage		
Paumelles	2 charnières invisibles	2 charnières invisibles
Gâche	1 point posée	1 point posée
Joint d'étanchéité	Avec joint d'étanchéité 3 côtés posé	
Finitions disponibles	Blanc - Urban - Havane - Sable - Noyer Biscotto - Chêne Patine	
Conditionnement	Conditionnée en boîte carton - Extension livrée séparément	

PLANE LAQUÉ

Modèle Vitré



TOSCANE



Porte Griff'Wide laquée inserts noirs + Huisserie décor Noyer Biscotto

GRIFFÉ LAQUÉ



GRIFF'INOX
laqué



GRIFF'SLIM
laqué



GRIFF'WIDE
laqué



GRIFF'STEEL
laqué



GRIFF'EPUR
laqué



GRIFF'ROAD
laqué



GRIFF'SIGN
laqué

Portes Intérieures Laquées et Griffées Laquées

INSERTS DÉCORATIFS

Tous nos modèles GRIFFÉ LAQUÉ sont disponibles avec inserts finition INOX ou NOIRS.



PORTE PLANE LAQUÉE & GRIFFÉE LAQUÉE

FINITION USINE



Épaisseur 40 mm - Hauteur 2040 mm



Ame Pleine / Vitrée

1 vantail

+ 0.36€

CD
Chant Droit

ÂME PLEINE

Offre complète DÉCO
Charnières invisibles
& Serrure magnétique
incluses.

PORTE VITRÉE (Plane sans insert)

1 Vantail	Largeur (mm)	CHANT DROIT	
		PLANE LAQUÉE	GRIFFÉE LAQUÉE (modèle au choix) (inserts finition Inox ou Noirs)
		Porte ferrée	Porte ferrée
730	334.37€	426.66€	
830	336.08€	428.36€	
930	347.70€	439.99€	

CHANT DROIT	
PLANE LAQUÉE	
Porte ferrée	
627.52€	
629.22€	
640.85€	

Finition laquée

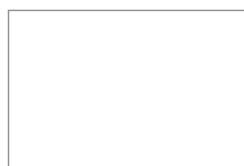

Blanc Ral 9010

Options	Voir pages
Fourniture de la poignée	page 0
Solutions Portes COULISSANTES :	pages 76 à 79

VERRE Épaisseur vitrage 4 mm

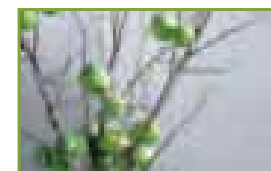

Vitrage clair (transparent)

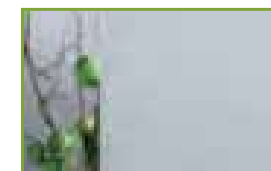

Vitrage dépoli (translucide)



Composez votre bloc-porte LAQUÉ en additionnant le prix de l'huissérie EVO+JW (avec ou sans extension) au prix de la porte ferrée choisie en page 66. 6 finitions d'huissérie sont disponibles, précisez votre choix à la commande.

Le bloc-porte est livré non monté, l'huissérie est en kit et conditionnée en boîte carton.

CHANT DROIT				
HUISSERIE EVO+JW				
Finition	Blanc - Urban - Havane - Sable - Noyer Biscotto - Chêne Patine (à préciser)			Blanc uniquement
	50/72 <small>(cloison finie de 50 à 72 mm)</small>	72/88 <small>Extension 19 (cloison finie de 72 à 88 mm)</small>	93/108 <small>Extension 40 (cloison finie de 93 à 108 mm)</small>	115/131 <small>Extension 62 (cloison finie de 115 à 131 mm)</small>
Vantail Largeur (mm)	pour Porte Âme Pleine	pour Porte Âme Pleine	pour Porte Âme Pleine	pour Porte Âme Pleine
730	196.40€	236.53€	230.16€	255.49€
830	196.40€	236.53€	230.16€	255.49€
930	196.40€	236.53€	230.16€	255.49€

1 Vantail



EVO+ Vissage



EVO+ Mousse

Visionnez nos vidéos de montage sur : www.jeld-wen.fr/quelquesconseils

EVO+JW - Chant droit - Finitions disponibles



Blanc



Urban



Havane

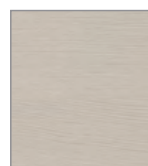

Sable



Noyer Biscotto



Chêne Patine

Options

Dimensions & Réservations bloc-porte



Voir pages

page 204

POSTFORMÉ LAQUÉ DESCRIPTION PORTE & HUISSERIE



Porte postformée laquée blanc Ral 9010 (modèles Séviac & Moderna Horizon)

	 ÂME ALVÉOLAIRE	 ISOLANTE Stable Climat B Classe 2  (modèle Horizon uniquement)	PORTE VITRÉE
	RECOUVREMENT	RECOUVREMENT	RECOUVREMENT
PORTE FERRÉE	OUI	OUI	OUI
Pour huisserie Métallique	2 fiches Carter chromées	2 fiches Carter chromées	2 fiches Carter chromées
Pour huisserie EVO+_{JW}	3 fiches	3 fiches	3 fiches
Serrure posée	PDDT têtère finition blanche axe à 40 (sans trou de garniture)	3 points 1 coffre JELD-WEN à relevage de béquille axe à 50 sans cylindre	PDDT têtère finition blanche axe à 40 (sans trou de garniture)
Bas de vantail	-	Joint balai double lèvres posé	-
2 vantaux	Feuillure de battement 2 verrous posés	-	Feuillure de battement 2 verrous posés
Emballage	Emballage individuel du vantail		
VITRAGE	-	-	Verre clair ou dépoli posé Epaisseur parclozes : entre 3.5 et 4.5 mm
HUISSERIE EVO+_{JW} pour porte à recouvrement			
Huisserie structure MDF hydrofuge à assembler = 2 montants (3 perçages par montant) + 1 traverse + 6 bouchons cache vis + 2 vis d'assemblage + notice de montage			
Fiches	3 fiches	3 fiches	3 fiches
Gâche	1 point posée	3 points posée	1 point posée
Joint d'étanchéité	Avec joint d'étanchéité 3 côtés posé		
2 vantaux	Tiercés (830 + 430)	-	Tiercés (830 + 430)
Finition disponible	Blanc		
Conditionnement	Conditionnée en boîte carton - Extension livrée séparément		

MODERNA HORIZON LAQUÉ (panneau lisse)

Modèle Vitré

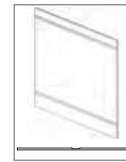

(panneau lisse)

LUMIÈRE



Porte Moderna Horizon Lumière laquée

SÉVIAC LAQUÉ (panneau veinage bois)

Modèle Vitré



GRAND-JOUR

Modèle Vitré



GRILLE 6 CARREAUX

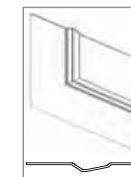

(panneau veinage bois)

PORTE POSTFORMÉE LAQUÉE à recouvrement



Épaisseur 40 mm - Hauteur 2040 mm

	1 vantail	2 vantaux
Ame Alvéolaire / Vitrée	+ 0.13€	+ 0.26€
Ame Isolante	+ 0.36€	



ÂME ALVÉOLAIRE



ÂME ISOLANTE

STABLE CLIMAT B CLASSE 2

Ud HB =1,1 / Ud HM =1,4

(Flèche maximale : 4 mm)

PORTE VITRÉE (tous modèles)

	Largeur (mm)	RECOUVREMENT
		Porte ferrée
1 Vantail	730	197.52€
	830	199.14€
	930	205.68€
2 Vantaux Tiercés	(830 + 430)	455.44€ *

RECOUVREMENT
Porte ferrée Moderna Horizon uniquement
450.29€
450.29€
-

RECOUVREMENT
Porte ferrée
477.92€
479.55€
486.08€
735.85€ #

* En 2 vantaux tiercés, pour le modèle Moderna Horizon, le petit vantail 430 mm est lisse.
En 2 vantaux tiercés Séviac, la dimension 430 est disponible jusqu'à épuisement du stock.

En 2 vantaux tiercés, modèle Séviac, le petit vantail 430 mm est postformé et non vitré.
Pour le modèle Moderna Horizon, le petit vantail 430 mm est lisse et non vitré.

Finition laquée

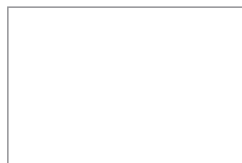

Blanc Ral 9010

Options	Voir pages
Fourniture de la poignée	page 0
Solutions Portes COULISSANTES :	pages 76 à 79

VERRE Épaisseur vitrage 4 mm

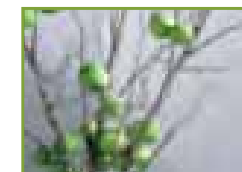

Vitrage clair (transparent)

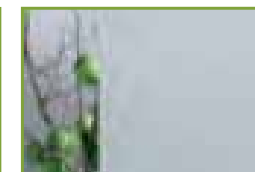

Vitrage dépoli (translucide)



Huissérie EVO+ + 0.08€



Composez votre bloc-porte **POSTFORMÉ LAQUÉ** en additionnant le prix de l'**huissérie EVO+^{JW}** (avec ou sans extension) au prix de la porte ferrée choisie en page 70 (porte alvéolaire, porte vitrée ou porte isolante).

Le bloc-porte est livré non monté, l'huissérie est en kit et conditionnée en boîte carton.

RECOUVREMENT									
HUISSERIE EVO+^{JW}									
Finition	Blanc								
	50/72 <small>(cloison finie de 50 à 72 mm)</small>		72/88 <small>Extension 19 (cloison finie de 72 à 88 mm)</small>		93/108 <small>Extension 40 (cloison finie de 93 à 108 mm)</small>		115/131 <small>Extension 62 (cloison finie de 115 à 131 mm)</small>		
Vantail Largeur (mm)	porte âme alvéolaire ou porte vitrée	pour porte isolante	porte âme alvéolaire ou porte vitrée	pour porte isolante	porte âme alvéolaire ou porte vitrée	pour porte isolante	porte âme alvéolaire ou porte vitrée	pour porte isolante	
1 Vantail	730	184.96€	204.72€	225.09€	244.85€	218.72€	238.48€	244.05€	263.81€
	830	184.96€	204.72€	225.09€	244.85€	218.72€	238.48€	244.05€	263.81€
	930	184.96€	-	225.09€	-	218.72€	-	244.05€	-
2 Vantaux Tiercés	(830 + 430)	209.68€	-	249.81€	-	243.44€	-	268.77€	-



EVO+ Vissage



EVO+ Mousse

Visionnez nos vidéos
de montage sur :
www.jeld-wen.fr/
quelquesconseils

EVO+^{JW} - Recouvrement - Finition

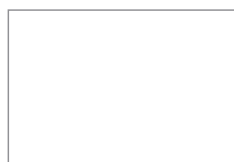



Blanc Ral 9010

Options	Voir pages
Dimensions & Réservations bloc-porte	page 204



Porte plane laquée blanc Ral 9010

	 ÂME ALVÉOLAIRE	 ISOLANTE Stable Climat B Classe 2 	PORTE VITRÉE
	RECouvreMENT	RECouvreMENT	RECouvreMENT
PORTE FERRÉE	OUI	OUI	OUI
Pour huisserie Métallique	2 fiches Carter chromées	2 fiches Carter chromées	2 fiches Carter chromées
Pour huisserie EVO+_{JW}	3 fiches	3 fiches	3 fiches
Serrure posée	PDDT tête à finition blanche axe à 40 (sans trou de garniture)	3 points 1 coffre JELD-WEN à relevage de béquille axe à 50 sans cylindre	PDDT tête à finition blanche axe à 40 (sans trou de garniture)
Bas de vantail	-	Joint balai double lèvres posé	-
2 vantaux	Feuillure de battement 2 verrous posés	-	Feuillure de battement 2 verrous posés
Emballage	Emballage individuel du vantail		
VITRAGE	-	-	Verre clair ou dépoli posé Epaisseur parclozes : entre 3.5 et 4.5 mm
HUISSERIE EVO+_{JW} pour porte à recouvrement			
Huisserie structure MDF hydrofuge à assembler = 2 montants (3 perçages par montant) + 1 traverse + 6 bouchons cache vis + 2 vis d'assemblage + notice de montage			
Fiches	3 fiches	3 fiches	3 fiches
Gâche	1 point posée	3 points posée	1 point posée
Joint d'étanchéité	Avec joint d'étanchéité 3 côtés posé		
2 vantaux	Tiercés (830 + 430)	-	Tiercés (830 + 430)
Finition disponible	Blanc		
Conditionnement	Conditionnée en boîte carton - Extension livrée séparément		

PLANE LAQUÉ

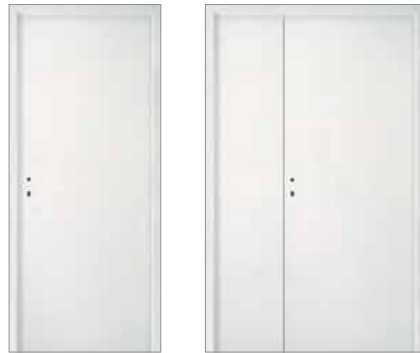

Modèle Vitré

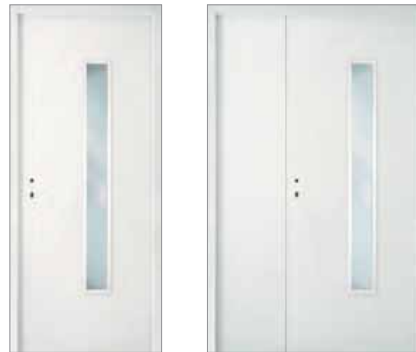

LUMIÈRE

Modèle Vitré



TOSCANE



Porte Plane Toscane laquée

Modèle Vitré



GRAND-JOUR

Modèle Vitré



GRILLE 6 CARREAUX

PORTE PLANE LAQUÉE à recouvrement



Épaisseur 40 mm - Hauteur 2040 mm

	1 vantail	2 vantaux
Ame Alvéolaire / Vitrée	+ 0.13€	+ 0.26€
Ame Isolante	+ 0.36€	



ÂME ALVÉOLAIRE



ÂME ISOLANTE



STABLE CLIMAT B CLASSE 2

Ud HB =1,1 / Ud HM =1,4

(Flèche maximale : 4 mm)

PORTE VITRÉE (tous modèles)

	Largeur (mm)	RECOUVREMENT
		Porte ferrée
1 Vantail	730	116.12€
	830	117.82€
	930	124.65€
2 Vantaux Tiercés	(830 + 430)	295.39€

RECOUVREMENT
Porte ferrée
380.37€
380.37€
-

RECOUVREMENT
Porte ferrée
409.26€
410.96€
417.80€
588.54€ #

En 2 vantaux tiercés, le petit vantail 430 mm est non vitré.

Finition laquée



Blanc Ral 9010

Options	Voir pages
Fourniture de la poignée	page 0
Solutions Portes COULISSANTES :	pages 76 à 79

VERRE Épaisseur vitrage 4 mm

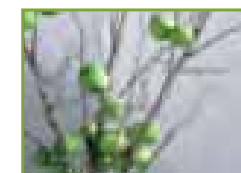

Vitrage clair (transparent)

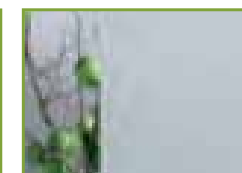

Vitrage dépoli (translucide)



Composez votre bloc-porte PLANE LAQUÉ en additionnant le prix de l'huissérie EVO+JW (avec ou sans extension) au prix de la porte ferrée choisie en page 74 (porte alvéolaire, porte vitrée ou porte isolante).

Le bloc-porte est livré non monté, l'huissérie est en kit et conditionnée en boîte carton.

RECOUVREMENT									
HUISSERIE EVO+JW									
Finition	Blanc								
	50/72 <small>(cloison finie de 50 à 72 mm)</small>		72/88 <small>Extension 19 (cloison finie de 72 à 88 mm)</small>		93/108 <small>Extension 40 (cloison finie de 93 à 108 mm)</small>		115/131 <small>Extension 62 (cloison finie de 115 à 131 mm)</small>		
Vantail Largeur (mm)	porte âme alvéolaire ou porte vitrée	pour porte isolante	porte âme alvéolaire ou porte vitrée	pour porte isolante	porte âme alvéolaire ou porte vitrée	pour porte isolante	porte âme alvéolaire ou porte vitrée	pour porte isolante	
1 Vantail	730	184.96€	204.72€	225.09€	244.85€	218.72€	238.48€	244.05€	263.81€
	830	184.96€	204.72€	225.09€	244.85€	218.72€	238.48€	244.05€	263.81€
	930	184.96€	-	225.09€	-	218.72€	-	244.05€	-
2 Vantaux Tiercés	(830 + 430)	209.68€	-	249.81€	-	243.44€	-	268.77€	-



EVO+ Vissage



EVO+ Mousse

Visionnez nos vidéos
de montage sur :
www.jeld-wen.fr/
quelquesconseils

EVO+JW - Recouvrement - Finition

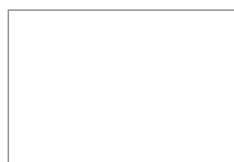

Blanc Ral 9010

Options	Voir pages
Dimensions & Réservations bloc-porte	page 204

SOLUTIONS PORTES COULISSANTES

DESCRIPTION

	PORTE MENUISÉE - ÂME ALVÉOLAIRE OU ÂME PLEINE (selon les modèles)	PORTE VITRÉE
	CHANT DROIT	
PORTE COULISSANTE		
Mortaise	Entaillage poignée cuvette et trou de doigt (trou de doigt uniquement pour les modèles All In One)	
Bas du vantail	Rainure basse (20 x 7 mm) pour guidage châssis coulissant	
Emballage	Emballage individuel du vantail	
VITRAGE	-	Verre clair ou dépoli posé (en fonction des modèles) Épaisseur parclozes : entre 3.5 et 4.5 mm (parclozes non débordantes pour les modèles MODA VISION)
	CHÂSSIS COULISSANT À GALANDAGE OU RAIL EN APPLIQUE	
	CHÂSSIS ÉPAISSEUR DE CLOISON : 100 mm	CHÂSSIS ÉPAISSEUR DE CLOISON : 125 mm Fortement recommandé pour la mise en place d'une porte coulissante avec oculus
A GALANDAGE AVEC HABILLAGE	<p>Châssis à galandage pour cloisons épaisseur 100 mm ou 125 mm (cloison de 125 mm fortement préconisée pour la mise en place d'une porte avec oculus)</p> <ul style="list-style-type: none"> • Caisson en acier galvanisé • Rail supérieur • Kit de guidage chant + guide bas • Ecarteur de pose • Montant d'arrêt • Châssis 2 vantaux : kit de connexion avec barres d'écartement réglables 	
RAIL EN APPLIQUE	<p>Rail en applique longueur 2 m :</p> <ul style="list-style-type: none"> • Rail supérieur aluminium • Habillage MDF blanc • Kit de coulissement (2 chariots à roulettes, 2 pattes de fixation, stop porte et guide bas) 	

A GALANDAGE AVEC HABILLAGE

Porte coulissante Plane laquée + habillage châssis finition Urban



Châssis
coulissant à
galandage
JELD-WEN

RAIL EN APPLIQUE

Porte coulissante Plane décor Sable



La pose
du rail
coulissant
en applique



	1 vantail
Ame Alvéolaire	+ 0.13€
Ame Pleine / Vitrée	+ 0.36€

CD Chant Droit	PORTE COULISSANTE MODA		PORTE COULISSANTE ALL IN ONE	PORTE COULISSANTE PLANE DÉCOR		PORTE COULISSANTE PLANE GRIFFÉE DÉCOR	PORTE COULISSANTE PLANE GRIFFÉE LAQUÉE	PORTE COULISSANTE PLANE LAQUÉE			PORTE COULISSANTE POSTFORMÉE LAQUÉE	
	Modèles page 50		Modèles page 55	Modèles pages 60 & 61		Modèles pages 60 & 61	Modèles page 65	Modèles pages 65 & 73			Modèles page 69	
Largeur (mm)	Moda	Vitrée	All in One	Plane Décor	Vitrée	Décor Griffée	Laquée Griffée	Alvéolaire	Âme pleine	Vitrée	Postformée	Vitrée
730	605.01€	710.92€	606.29€	445.86€	799.06€	526.11€	267.60€	-	187.47€	-	-	-
830	605.01€	710.92€	606.29€	447.34€	800.54€	527.59€	269.23€	134.02€	189.18€	427.17€	214.64€	495.04€
930	605.01€	710.92€	606.29€	482.68€	835.88€	562.93€	280.35€	140.85€	200.80€	434.00€	221.18€	501.58€

OPTIONS PORTES COULISSANTES	Prix
Suppression des usinages poignée cuvette et/ou trou de doigt	-16.00€
Suppression de la rainure basse	-25.94€
Autres usinages : cuvette seule OU trou de doigt seul OU mortaise complète pour serrure à crochet	Sans plus value

Options	Voir pages
Fourniture de la poignée	page 0

CHÂSSIS ou RAIL + SYSTÈMES COULISSANTS



	1 vantail	2 vantaux
Châssis à Galandage	+ 0.04€	+ 0.08€
Rail en Applique	+ 0.08€	

CHASSIS A GALANDAGE

1 vantail	Fourniture seule du châssis pour porte largeur 830 et 930 mm
Pour cloison de 100 mm	374.00€
Pour cloison de 125 mm*	410.83€

2 vantaux (avec barre d'écartement réglable)	Largeur porte (830 + 830) et (930 + 930) mm
Pour cloison de 100 mm	789.03€
Pour cloison de 125 mm*	862.69€

* fortement préconisé pour la mise en place d'une porte avec oculus





RAIL EN APPLIQUE

	Fourniture seule du rail en applique
Largeur porte 830 et 930 mm	147.51€

OPTIONS CHÂSSIS À GALANDAGE

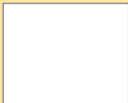
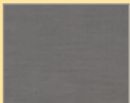
	Prix
Easy stop : système de ralentissement de fermeture de la porte (par vantail)	102.62€
Kit de fermeture automatique de la porte (par vantail)	207.19€
2 vantaux : ouverture simultanée des 2 portes	202.41€

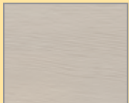
HABILLAGE CHÂSSIS COULISSANT À GALANDAGE pour cloison finie (livré en kit)

2 montants intermédiaires - 1 montant de butée - 2 traverses - 6 couvre joints - joints brosse & de frappe	Mur 100 mm 258.12€	Mur 125 mm 306.56€				
6 finitions au choix :	     					
	Blanc	Urban	Havane	Sable	Noyer Biscotto	Chêne Patine

La compatibilité de l'habillage avec des châssis autres que celui proposé par JELD-WEN est à contrôler avec le Dessin Technique
<https://www.jeld-wen.fr/documentation/details-techniques>

COLLECTION JELD-WEN



COLLECTION Exclusive **DURITOP**

pages 82 à 89



Porte DURITOP Blanc Ultra



Porte DURITOP Structure Chêne Pierre



COLLECTION JELD-WEN

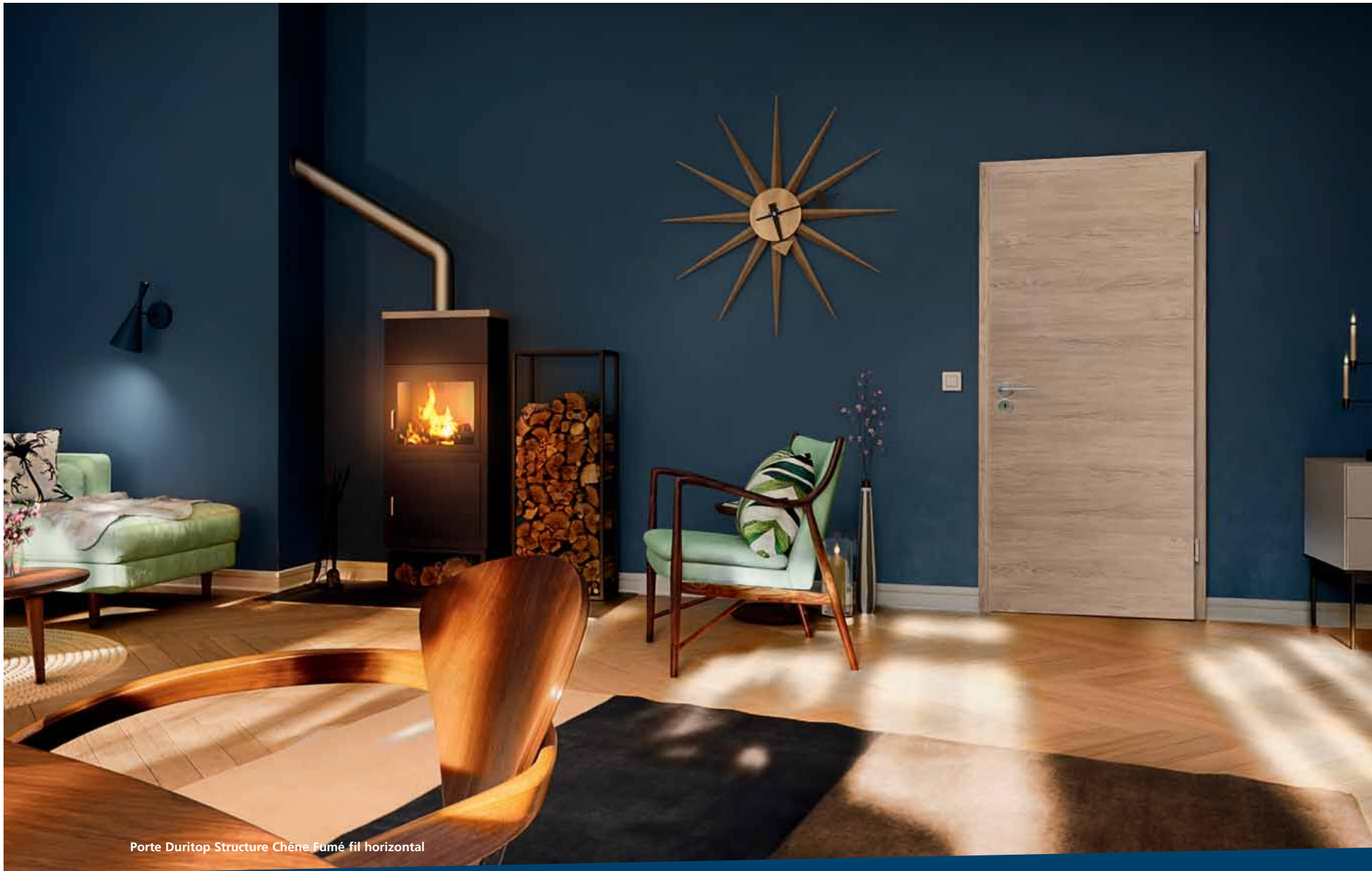

Porte Duritop Structure Chêne Fumé fil horizontal



Parements en CPL *



	ÂME TUBULAIRE OPTIMA 30
PORTE FERRÉE	RECOUVREMENT
Ferrage	2 fiches DIN V0020 nickelées
Serrure posée	PDDT axe à 55 - carré de 8 mm avec tête nickelée
Emballage	Emballage carton du vantail
	Chambranle contre chambranle pour porte à recouvrement à assembler - recouvrement de la cloison de 60 pour épaisseur de mur de 70 mm
Paumelles	2 fiches mâles V3400 nickelées (à monter)
Gâche	Nickelée
Joint d'étanchéité	Joint d'étanchéité 3 côtés posé
Finition disponible	Blanc Ultra - Chêne Fumé - Chêne Sable - Chêne Pierre
Conditionnement	Conditionnée en boîte carton

* Stratifié 4/10^{ème}



Porte DURITOP Structure Chêne Sable (fil horizontal)

Finitions DURITOP

DURITOP TREND STRUCTURE

DURITOP UNI

Chêne Sable



Fil vertical

Chêne Pierre



Fil horizontal

Chêne Pierre



Fil vertical

Blanc Ultra



Chêne Fumé



Fil vertical



Fil horizontal



COLLECTION Exclusive PORTE DURITOP



Épaisseur 39 mm - Hauteur 2040 mm



Produits stockés sur Plateforme
JELD-WEN FRANCE



Ame Pleine

1 vantail

+ 0.36€

	Largeur (mm)	PORTE FERRÉE		
		BLANC ULTRA	CHÊNE FUMÉ - CHÊNE SABLE CHÊNE PIERRE (fil vertical)	CHÊNE FUMÉ - CHÊNE SABLE (Fil horizontal)
1 Vantail	730	321.42€	366.60€	394.71€
	830	321.42€	366.60€	394.71€
	930	350.20€	399.87€	426.09€

Finitions Disponibles

DURITOP UNI

Blanc Ultra

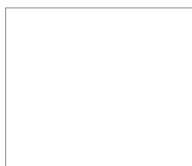

DURITOP TREND STRUCTURE

Chêne Fumé*



Fil vertical

Chêne Sable*



Fil vertical

Chêne Pierre*



Fil horizontal



Fil horizontal

* Finition texturée

OPTIONS POIGNÉES portes DURITOP

Collection Exclusive (voir modèles page 0)
(poignée fournie non posée, pour serrure axe à 50)

DALLAS : ROSACE Carrée

Ensemble PDDT

138.51€

TRONDHEIM : ROSACE

Ensemble PDDT

Carrée

91.70€

Ronde

91.70€

NEW-YORK : ROSACE Ronde

Ensemble PDDT

37.12€

STOCKHOLM : ROSACE

Ensemble PDDT

Carrée

93.11€

Ronde

103.28€



Pour les modèles DALLAS,
TRONDHEIM & STOCKHOLM,
prévoir le perçage de la
rosace sur chantier.

Options

Solutions Portes COULISSANTES :

Voir pages

pages 86 à 89



Produits stockés sur Plateforme JELD-WEN FRANCE

Composez votre bloc-porte Collection Exclusive DURITOP en additionnant le prix du chambranle Duritop au prix de la porte ferrée choisie en page 84.

Le bloc-porte est livré non monté, le chambranle est à assembler et conditionné en boîte carton.



Chambranle

+ 0.08€

1 Vantail

Épaisseur mur (mm)	BLANC ULTRA	CHÊNE FUMÉ - CHÊNE SABLE CHÊNE PIERRE
	70 (cloison finie 70 à 80 mm)	70 (cloison finie 70 à 80 mm)
730	292.44€	342.35€
830	292.44€	342.35€
930	292.44€	342.35€

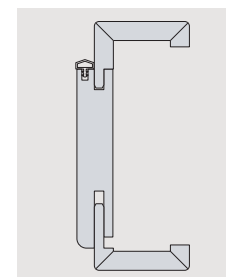

Embrasure : rayon, 6 mm
Faux-cadre : rayon, 3 mm
Largeur faux-cadre : 60 mm

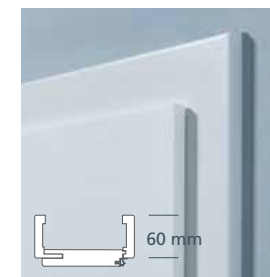

Cadre/embrasure VZ-6
Recouvrement

Finitions Disponibles

DURITOP UNI

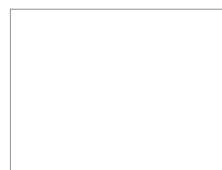

Blanc Ultra

DURITOP TREND STRUCTURE



Chêne Fumé*



Chêne Sable*



Chêne Pierre*

* Finition texturée.





Options

Dimensions & Réservations bloc-porte

Voir pages

page 203

Parements en CPL *

	 <p style="text-align: center;">ÂME TUBULAIRE OPTIMA 30</p>
	CHANT DROIT
PORTE COULISSANTE	
Mortaise	Entaillage poignée cuvette Ø 48 mm et trou de doigt
Bas du vantail	Rainure basse pour guidage châssis coulissant
Emballage	Emballage carton du vantail
RAIL	<p>Système coulissant INFINITY pour pose en Applique</p> <ul style="list-style-type: none"> - Système coulissant avec rail aluminium - Chariot auto-nettoyant à roulement à billes avec amortisseur et accessoires - Capot de recouvrement en aluminium anodisé argent - Platine de fixation par vissage pour la porte - Réglage possible de la distance porte/mur - Longueur du rail (largeur vantail x 2) - 10 mm

* Stratifié 4/10^{ème}



Porte coulissante DURITOP Blanc Ultra, système coulissant en applique Infinity

Finitions DURITOP

DURITOP TREND STRUCTURE

Chêne Sable



Fil vertical



Fil horizontal

Chêne Pierre



Fil vertical

DURITOP UNI

Blanc Ultra



Chêne Fumé



Fil vertical



Fil horizontal



Épaisseur 39 mm - Hauteur 2040 mm



Ame Pleine

1 vantail

+ 0.36€

CD
Chant Droit

PORTE COULISSANTE
Collection Exclusive DURITOP



Largeur (mm)	BLANC ULTRA	CHÊNE FUMÉ - CHÊNE SABLE CHÊNE PIERRE (fil vertical)	CHÊNE FUMÉ - CHÊNE SABLE (Fil horizontal)
830	493.20€	538.38€	557.37€

CHAMBRANLE D'HABILLAGE POUR CHÂSSIS COULISSANT A GALANDAGE

Chambranle contre chambranle d'habillage pour châssis coulissant de 100 mm à assembler.
Recouvrement de la cloison de 60 mm (standard).
Conditionné en boîte carton.

Blanc Ultra
1 004.19€

Chêne Fumé - Chêne Sable - Chêne Pierre
1 054.00€

Finitions Disponibles

DURITOP UNI

Blanc Ultra

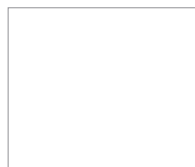

DURITOP TREND STRUCTURE

Chêne Fumé*



Fil vertical

Chêne Sable*



Fil vertical

Chêne Pierre*



Fil horizontal



Fil horizontal

* Finition texturée

Options

Fourniture de la poignée

Voir pages

page 0



Ame pleine	+ 0.36€
Système coulissant INFINITY	+ 0.04€



SYSTÈME COULISSANT INFINITY

PORTE COULISSANTE Collection Exclusive DURITOP



Largeur (mm)	BLANC ULTRA	CHÊNE FUMÉ - CHÊNE SABLE - CHÊNE PIERRE
830	1 643.14€	1 688.32€

Finitions Disponibles

DURITOP UNI

Blanc Ultra

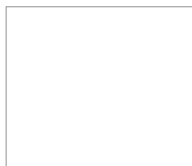

DURITOP TREND STRUCTURE

Chêne Fumé*



Chêne Sable*



Chêne Pierre*



* Finition texturée











Options

Fourniture de la poignée

Voir pages

page 0

		EVO+_{JW}	PERF+_{JW}	TECH+_{JW}
				
Certification et norme environnementales		  Brevet Déposé INPI	 	 
Huisserie	Matière	Structure MDF hydrofuge + finition avec joint d'étanchéité 3 côtés	Bois résineux PEFC (avec ou sans joint d'étanchéité 3 côtés)	Bois dur PEFC (avec ou sans joint d'étanchéité 3 côtés)
	Finition	Blanc - Urban - Havane - Sable - Noyer Biscotto - Chêne Patine	Prépeinte	Finition placage bois à peindre (sous réserve de disponibilité)
	Utilisation	Pose fin de chantier	Pose Traditionnelle	Pose Traditionnelle
	Fixation (pose)	Mécanique et chimique	Mécanique	Mécanique
	Talon	10 mm	Chant droit : 50 mm Recouvrement : 63 mm	50 mm
Porte	Gamme	Portes de décoration STANDARD & SÉLECTION	Portes de décoration STANDARD SOLUTIONS TECHNIQUES	SOLUTIONS TECHNIQUES
	Profil	Chant doit et recouvrement	Chant doit et recouvrement	Chant doit
Blocs-portes		Huisserie en kit - livrée non montée et conditionnée en boîte carton	Huisserie assemblée montée en bloc-porte 1 vantail et livrée non montée en bloc-porte 2 vantaux	Huisserie assemblée montée en bloc-porte 1 vantail et livrée non montée en bloc-porte Double Action et 2 vantaux





Huissierie EVO+ + 0.08€

EVO+JW

Huissierie structure MDF hydrofuge avec contre-chambranle amovible pour **une adaptabilité parfaite à la cloison** et **joint d'étanchéité 3 côtés pour un meilleur confort acoustique et thermique**. Huissierie pour bloc-porte à chant droit et recouvrement.

DIMENSIONS STANDARD uniquement

Disponible avec les modèles de portes ferrées de la Gamme STANDARD & SÉLECTION (pages 8 à 75).

FINITIONS DISPONIBLES :

CHANT DROIT: 730 à 930 mm 1 vantail uniquement

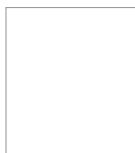

Blanc



Urban



Havane



Sable



Noyer Biscotto



Chêne Patine

RECOUVREMENT:

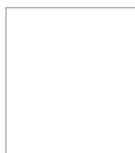

Blanc

FOURNITURE SEULE HUISSERIE EVO+JW

GAMME STANDARD & GAMME SÉLECTION

Pour porte ÂME ALVÉOLAIRE & ÂME PLEINE
(pour cloison finie de 50 à 72 mm)

Joint d'étanchéité 3 côtés - ferrage standard (paumelles ou fiches) - gâche pour serrure 1 point (axe à 40)

Largeur standard et hauteur 2040 mm

Chant Largeur (mm)	Droit	Recouvrement Finition Blanc
	630	184.96€ <small>finition Blanc uniquement</small>
730		
830	184.96€	184.96€
930		

1 Vantail

Pour porte ÂME ISOLANTE
Climat B & Climat C
(pour cloison finie de 50 à 72 mm)

Joint d'étanchéité 3 côtés - ferrage standard (paumelles ou fiches) - gâches pour serrure 3 points 1 coffre JELD-WEN (axe à 50)

Largeur standard et hauteur 2040 mm

Droit	Recouvrement Finition Blanc
204.72€ * <small>finition Blanc uniquement</small>	204.72€ *
204.72€	204.72€

* Uniquement en Climat B

2 Vantaux Égaux

(630 + 630)	209.68€ <small>finition Blanc uniquement</small>	209.68€
-------------	---	---------

2 Vantaux Tiercés

(830 + 430) ou (930 + 330)	209.68€ <small>finition Blanc uniquement</small>	209.68€
----------------------------------	---	---------

Options	Voir page
Dimensions & Réservations blocs-portes	page 204

CONDITIONNEMENT EN BOÎTE



- Huisserie conditionnée à l'unité
- 3 perçages par montant + bouchons cache-vis (finition assortie)
- + 2 vis d'assemblage
- Repérage et identification facile
- Protection maximale du produit
- Livrée avec une notice de montage

EVO+ JW

pour cloison finie de 50 à 72 mm

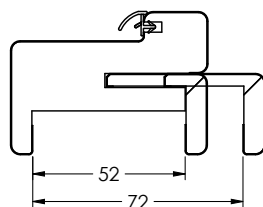

Extensions Disponibles (finition assortie à l'huisserie EVO+ JW)

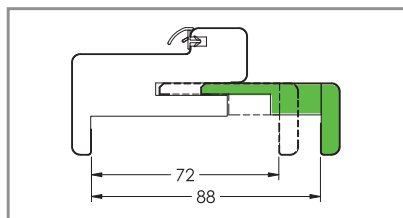

Extension de 19 pour cloison finie de 72 à 88 mm

40.13€

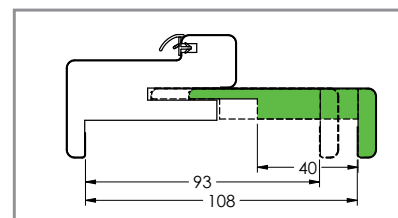

Extension de 40 pour cloison finie de 93 à 108 mm

42.04€

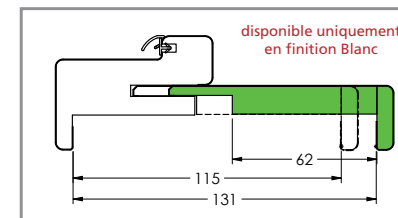

Extension de 62 pour cloison finie de 115 à 131 mm

59.09€



EVO+ Vissage



EVO+ Mousse

Visionnez nos vidéos de montage sur www.jeld-wen.fr / quelques conseils

HUISSERIE PERF+

POSE TRADITIONNELLE



Huissérie PERF+ + 0.08€

PERF+

Huissérie traditionnelle bois résineux prépeint offrant la possibilité de peinture ou de laquage avec un minimum de préparation. Huissérie pour bloc-porte chant droit et recouvrement (suivant les sections disponibles).

OPTIONS PERF+

Plus-value pour bâti (voir page 97)	25.94€
Profil type A1 / A2 (voir page 97)	11.56€
Rainure d'ébrasement (voir page 97)	11.56€
Ferrage supplémentaire	Sur consultation
Entaillage et pose de gâches pour serrure 3 points	19.76€
2 pions anti dégonnages pour huissérie bois (porte Palière uniquement)	3.31€
Moins-value joint d'étanchéité 3 côtés (impossible pour Acoustiques et Palières)	-11.01€
Repérage huissérie	4.09€
Traverse basse 66 x 54 (1 vantail - huissérie 4 côtés)	26.59€
Traverse basse 66 x 54 (2 vantaux - huissérie 4 côtés)	30.59€
Réduction du talon < 50 mm (de 5 mm en 5 mm) toutes essences	6.77€
Augmentation du talon > 50 mm (de 5 mm en 5 mm) :	
Pour sections : 66 - 72 - 78 - 86	9.74€
Pour sections : 97 - 107 - 117 - 127 - 137 - 147 - 157	19.50€
Pour sections : 167 - 177 - 187 - 197 - 207 - 217	29.20€

Livraison huissérie en composants (50 unités mini) (voir page 97)	Nous consulter
Livraison huissérie bottelée (voir page 97)	
Livraison huissérie écharpée (voir page 97)	

FOURNITURE SEULE HUISSERIE PERF+

Bloc-porte sans performance et EI30 (vantail ép. 40 mm)	PROFIL STANDARD	
	Talon 50 mm - feuillure 47 x 15 mm (chant droit) et talon 63 mm (à recouvrement) - ferrage standard - joint d'étanchéité 3 côtés - gâche 1 point	
	Dimensions standard	
	hauteur 2040 mm	
Chant / Section	Droit	Recouvrement
66 x 54	117.12€	117.12€
72 x 54	120.81€	120.81€
86 x 54	136.03€	136.03€
97 x 54	163.98€	-
107 x 54	186.75€	-
117 x 54	189.29€	189.29€
127 x 54	209.68€	
137 x 54	230.07€	
147 x 54	234.92€	
157 x 54	239.77€	
167 x 54	245.82€	
177 x 54	251.86€	
187 x 54	257.91€	
197 x 54	263.96€	
207 x 54	270.01€	
217 x 54	276.06€	

+ Plus-value 2 vantaux :

66 à 97	26.14€	26.14€
107 à 117	34.07€	34.07€
127 à 217	44.92 €	-

Exemple : fourniture d'une huissérie PERF+ hauteur 2040 chant droit - section 147 x 54

2 vantaux = **234.92€** + [plus-value 2 vantaux 127 à 217 = **43.26€**] = **278.18€**

Bloc-porte EI60 (vantail ép. 56 mm)	PROFIL SPÉCIAL EI60	
	Talon 50 mm - feuillure 63 x 15 mm - ferrage standard - joint d'étanchéité 3 côtés - gâche 1 point	
	Dimensions standard	
	hauteur 2040 mm	
Chant / Section	Droit	
-	-	
78 x 54	249.14€	
86 x 54	-	
97 x 54	274.38€	
107 x 54	309.67€	
117 x 54	323.03€	
127 x 54	362.32€	
137 x 54	402.18€	
147 x 54	411.05€	
157 x 54	420.43€	
167 x 54	431.64€	
177 x 54	443.37€	
187 x 54	454.59 €	
197 x 54	466.32€	
207 x 54	477.54€	
217 x 54	489.21€	

+ Plus-value 2 vantaux :

78 à 117	51.58€
127 à 217	66.76€

Options	Voir pages
Dimensions & Réservations blocs-portes	pages 202, 204 et 205



TECH+

Huisserie **bois dur finition placage bois à peindre**.
Huisserie traditionnelle pour bloc-porte chant droit.

OPTIONS TECH+

Plus-value pour bâti (voir page 97)	25.94€	
Profil type A1 / A2 (voir page 97)	11.56€	
Rainure d'ébrasement (voir page 97)	11.56€	
Ferrage supplémentaire	Sur consultation	
Entaillage et pose de gâches pour serrure 3 points	19.76€	
2 pions anti dégonnages pour huisserie bois (porte Palière uniquement)	3.31€	
Moins-value joint d'étanchéité (impossible sur Acoustiques et Palières)	-11.01€	
Repérage huisserie	4.09€	
Traverse basse 66 x 54 (1 vantail - huisserie 4 côtés)	47.34€	
Traverse basse 66 x 54 (2 vantaux - huisserie 4 côtés)	54.41€	
Réduction du talon < 50 mm (de 5 mm en 5 mm) toutes essences	6.77€	
Augmentation du talon > 50 mm (de 5 mm en 5 mm) :		
Pour sections : 66 - 72 - 78 - 86	33.26€	
Pour sections : 97 - 107 - 117 - 127 - 137 - 147 - 157	52.77€	
Pour sections : 167 - 177 - 187 - 197 - 207 - 217	73.99€	
Plus-value huisserie ANTI RAYONS X (porte 50 mm ferrage spécial)		
Huisserie 72 x 54	Épaisseur plomb 1 mm	487.68€
	Épaisseur plomb 2 mm	589.62€
Huisserie 86 x 54	Épaisseur plomb 4 mm	946.81€

Livraison huisserie en composants (50 unités mini) (voir page 97)	Nous consulter
Livraison huisserie bottelée (voir page 97)	
Livraison huisserie écharpée (voir page 97)	

FOURNITURE SEULE HUISSERIE TECH+

Bloc-porte E130 (vantail ép. 40 mm)	PROFIL STANDARD
	Talon 50 mm - feuillure 47 x 15 mm - ferrage standard - joint d'étanchéité 3 côtés - gâche 1 point
	Dimensions standard
	hauteur 2040 mm
Chant	Droit
66 x 54	196.75€
72 x 54	204.49€
86 x 54	236.45€
97 x 54	295.13€
107 x 54	342.92€
117 x 54	348.25€
127 x 54	391.06€
137 x 54	433.86€
147 x 54	444.04€
157 x 54	454.22€
167 x 54	466.92€
177 x 54	479.62€
187 x 54	492.32€
197 x 54	505.02€
207 x 54	517.72€
217 x 54	530.42€

+ Plus-value 2 vantaux :	
66 à 97	36.36€
107 à 117	49.63€
127 à 217	70.67€

Exemple : fourniture d'une huisserie TECH+ hauteur 2040 chant droit - section 147 x 54 - 2 vantaux = **444.04€** + [plus-value 2 vantaux 127 à 217 = **69.01€**] = **513.05€**

Options	Voir pages
Dimensions & Réservations blocs-portes	pages 204 et 205

Bloc-porte E160 (vantail ép. 56 mm)	PROFIL SPÉCIAL EI60
	Talon 50 mm - feuillure 63 x 15 mm - ferrage standard - joint d'étanchéité 3 côtés - gâche 1 point
	Dimensions standard
	hauteur 2040 mm
Chant	Droit
-	-
78 x 54	272.59€
86 x 54	-
97 x 54	370.70€
107 x 54	-
117 x 54	427.95€
127 x 54	474.18€
137 x 54	521.02€
147 x 54	531.51€
157 x 54	542.53€
167 x 54	555.76€
177 x 54	569.56€
187 x 54	582.79€
197 x 54	596.59€
207 x 54	609.82€
217 x 54	623.56€

+ Plus-value 2 vantaux :	
78 à 117	62.47€
127 à 217	81.48€

Bloc-porte DOUBLE ACTION Pivot Linteau (vantail ép. 56 mm)	PROFIL SPÉCIAL DOUBLE ACTION NON DAS - Pivot linteau
	Talon 73 mm - Pivot Linteau posé - 117 x 54
	Dimensions standard
	hauteur 2040 mm
Chant	Droit
GRL 100	
1 vantail	1 328.24€
2 vantaux	2 126.63€



Huisserie



Type A1

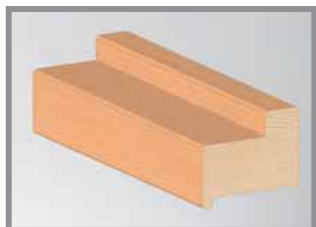

Type A2

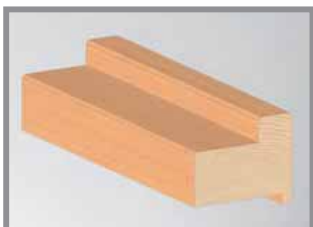

Rainure d'ébrasement

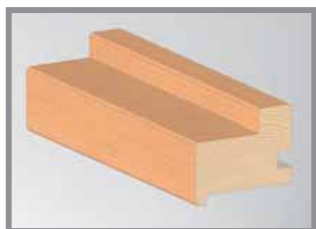

Bâti avec languette de remplissage



Talon d'huisserie

Talon d'huisserie = distance du bas de l'huisserie au bas du vantail (jeu de fonctionnement inclus).

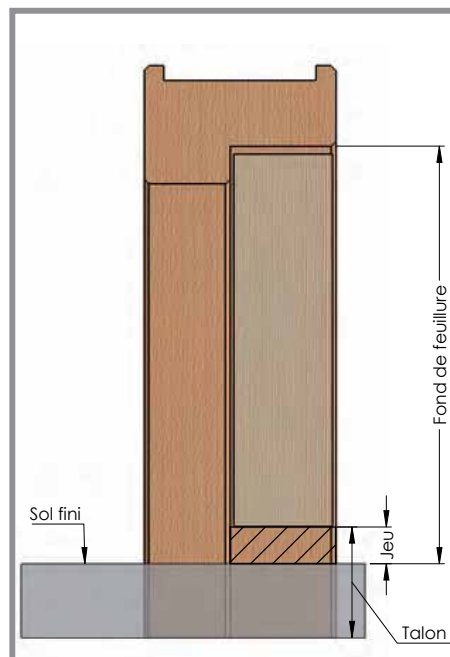

HUISSERIE EN COMPOSANTS

Les montants guaches et droits et les traverses sont livrés séparés.

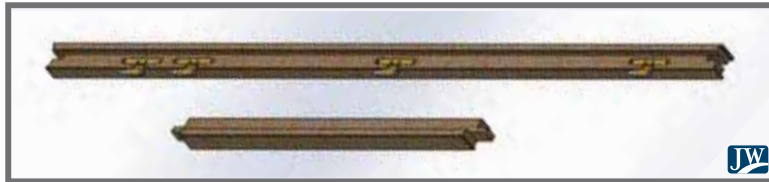

Toutes nos huisseries, quelque soit la section (1 et 2 vantaux) sont disponibles en «Composants».

HUISSERIE BOTTELÉE

2 montants + 1 traverse colisés ensemble.

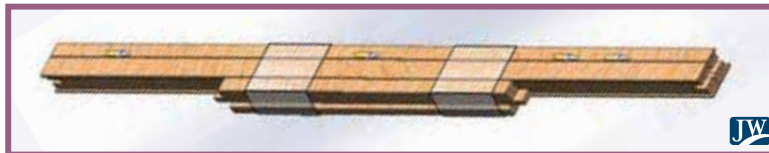

Toutes nos huisseries disponibles en «Bottelées» sont repérées en violet.

HUISSERIE ÉCHARPÉE

Huisserie livrée assemblée.

Toutes nos huisseries disponibles en «Écharpées» sont repérées en orange.



La Pose
Traditionnelle
JELD-WEN
en images

SOLUTIONS TECHNIQUES



NON FEU pages 100 à 105



FEU EI30 & EI60 pages 106 à 121



GAINE TECHNIQUE pages 122 à 125



DAS EI30 & EI60 pages 126 à 147

ACOUSTIQUE
pages 148 à 159

PALIÈRE & REPRISE de DOUBLAGE
pages 160 à 167

RÉHABILITATION & CLOISON VITRÉE
pages 168 à 181

ÉCOLE MATERNELLE & ANTI-RAYONS X
pages 182 à 187



SOLUTIONS TECHNIQUES



Tous les modèles d'oculi sont disponibles de la pages 194 à 197.

PORTES & BLOC-PORTES NON FEU

	ÂME PLEINE	LARGEMENT VITRÉ ÂME PLEINE	DOUBLE ACTION ÂME PLEINE
	Pages 102 et 103	Pages 102 et 103	Page 103
	Épaisseur 40 mm (41 mm stratifié ou placage)	Épaisseur 40 mm (41 mm stratifié ou placage)	Épaisseur 40 mm (41 mm stratifié ou placage)
PORTE NUE	Cadre résineux (porte prépeinte) ou montants bois dur et traverses résineux (porte stratifiée - chants non stratifiés) - chant droit - sans entaillage ni mortaise - panneaux de fibre prépeints ou finition stratifiée (vantail emballé), placage essence fine JELD-WEN (vantail emballé).	Cadre résineux (porte prépeinte) ou cadre bois dur (porte stratifiée – chants non stratifiés) - chant droit – encadrement largeur 120 mm avec vitrage – parclose affleurante bois dur (côté paumelles - non stratifiée)* - panneaux de fibre prépeints ou finition stratifiée (vantail emballé), placage essence fine JELD-WEN (vantail emballé). *parclose côté opposé aux paumelles sur demande	-
PORTE FERRÉE	Chant dégraissé - 3 paumelles 130 (4 à partir de 930) - mortaise têtère 1 point (sans trou de garniture).	Chant dégraissé – 4 paumelles 130 renforcées avec cache paumelle gris – mortaise têtère 1 point (sans trou de garniture).	-
BLOC-PORTE	Huisserie résineux prépeint PERF+ 66x54 mm - serrure de sûreté 1 point axe à 50 - emballage individuel (1 vantail).	Huisserie résineux prépeint PERF+ 66x54 mm – serrure de sûreté 1 point axe à 50 – emballage vantail (finition stratifiée ou placage essence fine JELD-WEN) - bloc-porte livré non monté	Huisserie bois dur à peindre TECH+ 66x54 mm - cadre résineux (porte prépeinte) ou montants bois dur et traverses résineux (porte stratifiée - chants non stratifiés) - 3 charnières 150 mm double action (4 à partir de 1030 mm) (pas de marquage CE pour les charnières) - joint anti-pince doigts - panneaux de fibre prépeints ou finition stratifiée (vantail emballé), placage essence fine JELD-WEN (vantail emballé).
2 VANTAUX (livrés non montés)	Feuillure centrale de battement - 2 verrous posés.	Feuillure centrale de battement – 2 verrous posés.	Joint anti-pince doigts.



	ACOUSTIQUE 24 (-1;-1) dB Non Feu	ACOUSTIQUE 31 (-1;-3) dB Non Feu	LARGEMENT VITRÉ ACOUSTIQUE 32 (-1 ; -1) dB Non Feu
	Pages 104 et 105	Pages 104 et 105	Pages 104 et 105
	Épaisseur 40 mm (41 mm stratifié ou placage)	Épaisseur 40 mm (41 mm stratifié ou placage)	Épaisseur 40 mm (41 mm stratifié ou placage)
PORTE NUE	Cadre résineux (porte prépeinte) ou montants bois dur et traverses résineux (porte stratifiée - chants non stratifiés) - chant droit - sans entaillage ni mortaise - panneaux de fibre prépeints ou finition stratifiée (vantail emballé), placage essence fine JELD-WEN (vantail emballé).	Cadre résineux (porte prépeinte) ou montants bois dur et traverses résineux (porte stratifiée - chants non stratifiés) - chant droit - sans entaillage ni mortaise - rainure basse + joint balai double lèvres - panneaux de fibre prépeints ou finition stratifiée (vantail emballé), placage essence fine JELD -WEN (vantail emballé).	Cadre résineux (porte prépeinte) ou cadre bois dur (porte stratifiée - chants non stratifiés) - chant droit - encadrement largeur 120 mm avec vitrage - parclose affleurante bois dur (côté paumelles - non stratifiée)* - sans entaillage ni mortaise - rainure basse + joint balai double lèvres - panneaux de fibre prépeints ou finition stratifiée (vantail emballé), placage essence fine JELD-WEN (vantail emballé). *parclose côté opposé aux paumelles sur demande
PORTE FERRÉE	Chant dégraissé - 3 paumelles 130 (4 à partir de 930) - mortaise tête 1 point (sans trou de garniture).	Chant dégraissé - 3 paumelles 130 (4 à partir de 930) - mortaise tête 1 point (sans trou de garniture).	Chant dégraissé - 4 paumelles 130 renforcées avec cache paumelle gris - mortaise tête 1 point (sans trou de garniture)
BLOC-PORTE	Huisserie résineux prépeint PERF+ 66x54 mm avec joint d'étanchéité 3 côtés - serrure de sûreté 1 point axe à 50 - emballage individuel (1 vantail).	Huisserie résineux prépeint PERF+ 66x54 mm avec joint d'étanchéité 3 côtés - serrure de sûreté 1 point axe à 50 - emballage individuel (1 vantail).	Huisserie résineux prépeint PERF+ 66x54 mm avec joint d'étanchéité 3 côtés - serrure de sûreté 1 point axe à 50 - emballage vantail (finition stratifiée ou placage essence fine JELD-WEN). - bloc-porte livré non monté
2 VANTAUX (livrés non montés)			Feuillure centrale de battement avec joint acoustique - verrou haut posé, verrou bas à poser en applique



PERFORMANCE ACOUSTIQUE

Les Performances Acoustiques de nos blocs-portes sont affichées sous la forme R_w (C ; Ctr) comme nous l'impose la norme produit prEN 14351-2.

Les performances d'isolation acoustique sont affichées en R_w (C;Ctr) et exprimées en décibel (dB) conformément au prEN 14351-2. C'est le R_A ($R_w + C$) qui correspond à l'isolement aux bruits aériens intérieurs qui est pris en compte dans les calculs de la performance du bâtiment. Les résultats de mesures en laboratoire R_w (C;Ctr) ne doivent pas être appliqués directement in situ, sans prendre en compte les transmissions latérales et parasites pour obtenir le D_{nTA} exprimé en décibel (dB) et exigé par la réglementation.



RW (C ; Ctr) / RA

Alors que les performances acoustiques des blocs-portes doivent être exprimées sous la forme R_w (C ; Ctr), il arrive parfois que les portes soient exprimées en RA. Le RA étant l'addition du R_w et du C. Ainsi la porte 29 (-1 ; 0) dB à un RA de 28 dB

PORTES NON FEU

ÂME PLEINE, LARGEMENT VITRÉE ÂME PLEINE



Épaisseur 40 mm (prépeint), 41 mm (stratifié ou placage) - Hauteur 2040 mm

		ÂME PLEINE				LARGEMENT VITRÉE ÂME PLEINE					
	Largeur (mm)	Passage	Porte nue		Porte ferrée		Passage	Porte nue		Porte ferrée	
			Prépeint	Stratifié ou Placage Essence Fine JELD-WEN	Prépeint	Stratifié ou Placage Essence Fine JELD-WEN		Prépeint	Stratifié ou Placage Essence Fine JELD-WEN	Prépeint	Stratifié ou Placage Essence Fine JELD-WEN
1 Vantail	630		94.55€	284.31€	110.14€	299.90€		492.72€	984.34€	553.55€	1 045.17€
	730		94.55€	284.31€	110.14€	299.90€		522.14€	1 013.76€	582.97€	1 074.59€
	830		98.50€	288.26€	114.09€	303.85€		556.13€	1 047.75€	616.96€	1 108.58€
	930	♿	115.14€	304.90€	130.73€	320.49€	♿	603.85€	1 095.47€	664.68€	1 156.30€
	1030	♿	168.22€	490.46€	183.81€	506.05€	♿	690.45€	1 314.55€	751.28€	1 375.38€
	1130	♿	168.22€	490.46€	183.81€	506.05€					
	1230	♿	168.22€	490.46€	183.81€	506.05€					
2 Vantaux Égaux	(630+630)		238.28€	617.80€	281.22€	660.74€		1 034.63€	2 017.87€	1 171.72€	2 154.96€
	(730+730)		238.28€	617.80€	281.22€	660.74€		1 093.47€	2 076.71€	1 230.56€	2 213.80€
	(830+830)		246.18€	625.70€	289.12€	668.64€		1 161.45€	2 144.69€	1 298.54€	2 281.78€
	(930+930)	♿	279.46€	658.98€	322.40€	701.92€	♿	1 256.89€	2 240.13€	1 393.98€	2 377.22€
	(1030+1030)	♿	385.62€	1 030.10€	428.56€	1 073.04€	♿	1 430.09€	2 678.29€	1 567.18€	2 815.38€
2 Vantaux Tiercés	(930+330)	♿	258.87€	585.60€	301.81€	628.54€					
	(930+530)	♿	258.87€	638.39€	301.81€	681.33€	♿	1 116.34€	2 099.58€	1 253.43€	2 236.67€
	(930+730)	♿	258.87€	638.39€	301.81€	681.33€	♿	1 175.18€	2 158.42€	1 312.27€	2 295.51€

	1 vantail	2 vantaux
Ame Pleine	+ 0.36€	+ 0.72€
Largement Vitrée Ame Pleine	+ 0.38€	+ 0.76€



Options	Voir pages
Options	pages 225 à 227
OCULUS	pages 194 à 197
Collection Stratifié et Placage Essence Fine JELD-WEN	pages 222 et 223

BLOCS-PORTES NON FEU

ÂME PLEINE, LARGEMENT VITRÉ ÂME PLEINE, DOUBLE ACTION ÂME PLEINE



Épaisseur 40 mm (prépeint), 41 mm (stratifié ou placage) - Hauteur 2040 mm

	1 vantail	2 vantaux
Ame Pleine / Double Action	+ 0.44€	+ 0.80€
Largement Vitrée Ame Pleine	+ 0.46€	+ 0.84€



		ÂME PLEINE				
	Largeur (mm)	Passage	Bloc-porte PERF+			
			Prépeint		Stratifié ou Placage Essence Fine JELD-WEN	
			66 x 54	117 x 54	66 x 54	117 x 54
1 Vantail	630		238.27€	310.44€	421.71€	493.88€
	730		238.27€	310.44€	421.71€	493.88€
	830		246.92€	319.09€	430.36€	502.53€
	930	♿	262.56€	334.73€	446.00€	518.17€
	1030	♿	360.74€	432.91€	676.66€	748.83€
	1130	♿	360.74€	432.91€	676.66€	748.83€
	1230	♿	360.74€	432.91€	676.66€	748.83€
2 Vantaux Égaux	(630+630)		438.11€	518.21€	804.99€	885.09€
	(730+730)		438.11€	518.21€	804.99€	885.09€
	(830+830)		455.41€	535.51€	822.29€	902.39€
	(930+930)	♿	486.69€	566.79€	853.57€	933.67€
	(1030+1030)	♿	683.05€	763.15€	1 314.89€	1 394.99€
2 Vantaux Tiercés	(930+330)	♿	462.40€	542.50€	776.49€	856.59€
	(930+530)	♿	462.40€	542.50€	829.28€	909.38€
	(930+730)	♿	462.40€	542.50€	829.28€	909.38€

		LARGEMENT VITRÉ ÂME PLEINE			
Passage		Bloc-porte PERF+			
		Prépeint		Stratifié ou Placage Essence Fine JELD-WEN	
		66 x 54	117 x 54	66 x 54	117 x 54
		730.82€	802.99€	1 222.44€	1 305.62€
		760.24€	832.41€	1 251.86€	1 335.04€
		794.23€	866.40€	1 285.85€	1 369.03€
	♿	841.95€	914.12€	1 333.57€	1 416.75€
	♿	928.55€	1 000.72€	1 552.65€	1 635.83€
		1 420.37€	1 500.47€	2 403.61€	2 494.72€
		1 479.21€	1 559.31€	2 462.45€	2 553.56€
		1 547.19€	1 627.29€	2 530.43€	2 621.54€
	♿	1 642.63€	1 722.73€	2 625.87€	2 716.98€
	♿	1 815.83€	1 895.93€	3 064.03€	3 155.14€
	♿	1 502.08€	1 582.18€	2 485.32€	2 576.43€
	♿	1 560.92€	1 641.02€	2 544.16€	2 635.27€

		DOUBLE ACTION ÂME PLEINE	
Passage		Bloc-porte TECH+	
		Prépeint	Stratifié ou Placage Essence Fine JELD-WEN
		66 x 54	66 x 54
		1 229.53€	1 419.29€
		1 229.53€	1 419.29€
		1 238.18€	1 427.94€
	♿	1 253.82€	1 443.58€
	♿	1 419.01€	1 741.25€
	♿	1 419.01€	1 741.25€
	♿	1 419.01€	1 741.25€
		2 073.96€	2 453.48€
		2 073.96€	2 453.48€
		2 091.26€	2 470.78€
	♿	2 122.54€	2 502.06€
	♿	2 452.92€	3 097.40€
	♿	2 098.25€	2 424.98€
	♿	2 098.25€	2 477.77€
	♿	2 110.89€	2 477.77€

OPTION LARGEMENT VITRÉ (pages 102 et 103)

Grain d'orge, traverse intermédiaire

Voir page 227

PORTES NON FEU

ACOUSTIQUE, ACOUSTIQUE LARGEMENT VITRÉE - indice Rw (C ; Ctr)



	1 vantail	2 vantaux
Acoustique	+ 0.36€	-
Largement Vitrée Acoustique	+ 0.38€	+ 0.76€

ACOUSTIQUE 24 (-1;-1) dB						
1 Vantail	Largeur (mm)	Passage	Porte nue		Porte ferrée	
			Prépeint	Stratifié ou Placage Essence Fine JELD-WEN	Prépeint	Stratifié ou Placage Essence Fine JELD-WEN
			730		94.55€	299.20€
830		98.50€	301.63€	114.09€	317.22€	
930	♿	115.14€	311.36€	130.73€	326.95€	
1030	♿	168.22€	474.24€	183.81€	489.83€	

ACOUSTIQUE 31 (-1;-3) dB				
AC 31	Porte nue		Porte ferrée	
	Prépeint	Stratifié ou Placage Essence Fine JELD-WEN	Prépeint	Stratifié ou Placage Essence Fine JELD-WEN
	Passage	175.43€	365.19€	191.02€
	178.30€	368.06€	193.89€	383.65€
♿	189.77€	379.53€	205.36€	395.12€
♿	225.62€	547.86€	241.21€	563.45€

LARGEMENT VITRÉE ACOUSTIQUE 32 (-1 ; -1) dB				
AC 32 LV	Porte nue		Porte ferrée	
	Prépeint	Stratifié ou Placage Essence Fine JELD-WEN	Prépeint	Stratifié ou Placage Essence Fine JELD-WEN
	Passage	645.64€	1 137.26€	706.47€
	679.63€	1 171.25€	740.46€	1 232.08€
♿	727.35€	1 218.97€	788.18€	1 279.80€
♿	813.95€	1 438.05€	874.78€	1 498.88€

2 Vantaux Égaux	(730+730)
	(830+830)

2 Vantaux Tiercés	(930+530)
	(930+730)

AC 32 LV ET	LARGEMENT VITRÉE ACOUSTIQUE 32 (-1 ; -2) dB				
		1 340.47€	2 323.71€	1 477.56€	2 460.80€
		1 408.45€	2 391.69€	1 558.18€	2 528.78€
♿	1 363.34€	2 346.58€	1 500.43€	2 483.67€	
♿	1 422.18€	2 405.42€	1 518.43€	2 542.51€	

OPTIONS PORTE	Prix
Plinthe automatique référence JELD-WEN en remplacement du joint balai. Perte 1 dB (RA)	56.33€
Seuil à la Suisse bois JELD-WEN en remplacement du joint balai largeur 950 mm à recouper. + 1 dB (R _a) pour les portes 31 et 32 dB	-4.00€
Habillage inox brossé du seuil à la Suisse bois JELD-WEN ép. 1,5 mm (à coller)	62.60€
Mortaise pour serrure à carte 1 vantail (2 vantaux : nous consulter)	44.03€

Options	Voir pages
Options	pages 225 à 227
OCULUS	pages 194 à 197
Collection Stratifié et Placage Essence Fine JELD-WEN	pages 222 et 223

BLOCS-PORTES NON FEU

ACOUSTIQUE, ACOUSTIQUE LARGEMENT VITRÉ - indice Rw (C ; Ctr)



ACOUSTIQUE 24 (-1;-1) dB

Largeur (mm)	AC 24	Bloc-porte PERF+			
		Prépeint		Stratifié ou Placage Essence Fine JELD-WEN	
		66 x 54	117 x 54	66 x 54	117 x 54
730		249.28€	321.45€	447.61€	519.78€
830		257.93€	330.10€	454.74€	526.91€
930		273.57€	345.74€	463.47€	535.64€
1030		371.75€	443.92€	671.45€	743.62€



ACOUSTIQUE 31 (-1;-3) dB

Passage	AC 31	Bloc-porte PERF+			
		Prépeint		Stratifié ou Placage Essence Fine JELD-WEN	
		66 x 54	117 x 54	66 x 54	117 x 54
		340.38€	340.38€	523.82€	595.99€
		343.25€	343.25€	526.69€	598.86€
		354.72€	354.72€	538.16€	610.33€
		390.57€	390.57€	706.49€	778.66€

	1 vantail	2 vantaux
Acoustique	+ 0.44€	-
Largement Vitrée Acoustique	+ 0.46€	+ 0.84€



LARGEMENT VITRÉ ACOUSTIQUE 32 (-1 ; -1) dB

Passage	AC 32 LV	Bloc-porte PERF+			
		Prépeint		Stratifié ou Placage Essence Fine JELD-WEN	
		66 x 54	117 x 54	66 x 54	117 x 54
		894.75€	966.92€	1 386.37€	1 458.54€
		928.74€	1 000.91€	1 420.36€	1 492.53€
		976.46€	1 048.63€	1 468.08€	1 540.25€
		1 063.06€	1 135.23€	1 687.16€	1 759.33€

Passage	AC 32 LV ET	LARGEMENT VITRÉ ACOUSTIQUE 32 (-1 ; -2) dB			
		Prépeint		Stratifié ou Placage Essence Fine JELD-WEN	
		66 x 54	117 x 54	66 x 54	117 x 54
		1 737.22€	1 817.32€	2 720.46€	2 800.56€
		1 805.20€	1 885.30€	2 788.44€	2 868.54€
		1 760.09€	1 840.19€	2 743.33€	2 823.43€
		1 818.93€	1 899.03€	2 802.17€	2 882.27€

2 Vantaux Égaux	
	(730+730)
	(830+830)

2 Vantaux Tiercés	
	(930+530)
	(930+730)

OPTIONS BLOC-PORTE

	Prix
Plinthe automatique référence JELD-WEN en remplacement du joint balai. Perte 1 dB (RA)	56.33€
Seuil à la Suisse bois JELD-WEN en remplacement du joint balai largeur 950 mm à recouper. + 1 dB (R _A) pour les portes 31 et 32 dB	-4.00€
Habillage inox brossé du seuil à la Suisse bois JELD-WEN ép. 1,5 mm (à coller)	62.60€
Mortaise pour serrure à carte 1 vantail (2 vantaux : nous consulter)	21.79€

OPTION LARGEMENT VITRÉ (pages 104 et 105)

Grain d'orge, traverse intermédiaire	Voir page 227
--------------------------------------	---------------

PORTES & BLOCS-PORTES FEU 30 mn

	EI30 AVEC CONDAMNATION	LARGEMENT VITRÉ E30/EW30 AVEC CONDAMNATION	LARGEMENT VITRÉ EI30 AVEC CONDAMNATION
	Pages 108 et 109	Page 109	Page 109
	Épaisseur 40 mm (41 mm stratifié ou placage)	Épaisseur 56 mm (57 mm stratifié ou placage)	Épaisseur 56 mm (57 mm stratifié ou placage)
PORTE NUÉ	Cadre résineux (porte prépeinte) ou montants bois dur et traverses résineux (porte stratifiée - chants non stratifiés) - chant droit - sans entaille ni mortaise - joint intumescent en traverse haute - panneaux de fibre prépeints ou finition stratifiée (vantail emballé), placage essence fine JELD-WEN (vantail emballé).		
PORTE FERRÉE	Chant dégraissé - 3 paumelles 130 (4 à partir de 930) - mortaise têtère 1 point (sans trou de garniture).		
BLOC- PORTE	Huisserie résineux prépeint PERF+ 66x54 mm - serrure de sûreté 1 point axe à 50 - emballage individuel (1 vantail).	Huisserie résineux prépeint PERF+ 78 x 54 mm avec joints intumescents posés – cadre bois dur (chants non stratifiés) - chant dégraissé – joints intumescents posés – encadrement largeur 120 mm, vitrage E30 et EW30 – parclose affleurante bois dur (côté paumelles - non stratifiée)* – 4 paumelles 130 renforcées avec cache paumelle gris – serrure de sûreté 1 point axe à 50 - panneaux de fibre prépeints ou finition stratifiée (vantail emballé), placage essence fine JELD-WEN (vantail emballé) – bloc-porte livré non monté * parclose côté opposé aux paumelles sur demande	Huisserie résineux prépeint PERF+ 78 x 54 mm avec joints intumescents posés – cadre bois dur (chants non stratifiés) - chant dégraissé – joints intumescents posés – encadrement largeur 120 mm, vitrage EI30 – parclose affleurante bois dur (côté paumelles - non stratifiée)* – 4 paumelles 130 renforcées avec cache paumelle gris – serrure de sûreté 1 point axe à 50 - panneaux de fibre prépeints ou finition stratifiée (vantail emballé), placage essence fine JELD-WEN (vantail emballé) – bloc-porte livré non monté. * parclose côté opposé aux paumelles sur demande
2 VANTAUX (livrés non montés)	Feuillure centrale de battement + joint intumescent posé - 2 verrous posés.	Feuillure centrale de battement + joint intumescent posé - 2 verrous posés.	Feuillure centrale de battement + joint intumescent posé - 2 verrous posés



PORTES & BLOCS-PORTES OSP FEU 30 mn

	OSP E130 Ouverture sur Simple Poussée	LARGEMENT VITRÉ OSP E30/EW30 Ouverture sur Simple Poussée	LARGEMENT VITRÉ OSP E130 Ouverture sur Simple Poussée
	Pages 110 et 111	Page 111	Page 111
	Épaisseur 40 mm (41 mm stratifié ou placage)	Épaisseur 56 mm (57 mm stratifié ou placage)	Épaisseur 56 mm (57 mm stratifié ou placage)
PORTE NUÉ	-		
PORTE FERRÉE	Cadre résineux (porte prépeinte) ou montants bois dur et traverses résineux (porte stratifiée - chants non stratifiés) - chant dégraissé - 3 paumelles 130 (4 à partir de 930) - sans mortaise - joint intumescent en traverse haute - panneaux de fibre prépeints ou finition stratifiée (vantail emballé), placage essence fine JELD-WEN (vantail emballé).		
BLOC- PORTE	Huisserie résineux prépeint PERF+ 66x54 mm - emballage individuel (1 vantail).	Huisserie résineux prépeint PERF+ 78 x 54 mm avec joints intumescents posés – cadre bois dur (chants non stratifiés) - chant dégraissé – joints intumescents posés - encadrement largeur 120 mm, vitrage E30 et EW30 – parclose affleurante bois dur (côté paumelles - non stratifiée)* – 4 paumelles 130 renforcées avec cache paumelle gris - sans mortaise – panneaux de fibre prépeints ou finition stratifiée (vantail emballé), placage essence fine JELD-WEN (vantail emballé) – bloc-porte livré non monté * parclose côté opposé aux paumelles sur demande	Huisserie résineux prépeint PERF+ 78 x 54 mm avec joints intumescents posés – cadre bois dur (chants non stratifiés) - chant dégraissé – joints intumescents posés - encadrement largeur 120 mm, vitrage E130 – parclose affleurante bois dur (côté paumelles - non stratifiée)* – 4 paumelles 130 renforcées avec cache paumelle gris - sans mortaise – panneaux de fibre prépeints ou finition stratifiée (vantail emballé), placage essence fine JELD-WEN (vantail emballé) – bloc-porte livré non monté * parclose côté opposé aux paumelles sur demande
2 VANTAUX (livrés non montés)	Feuillure centrale de battement - + joint intumescent posé.	Joint double lèvres + joint intumescent posé.	Joint double lèvres + joint intumescent posé.



PORTE FEU 30 mn

AVEC CONDAMNATION (EI30)



Hauteur 2040 mm



FEU EI30









1 vantail

2 vantaux







+ 0.36€

+ 0.72€

Feu EI30

CI 30	Porte nue			Porte ferrée		
	Largeur (mm)	Passage	Prépeint	Stratifié ou Placage Essence Fine JELD-WEN	Prépeint	Stratifié ou Placage Essence Fine JELD-WEN
730			166.35€	356.11€	181.94€	371.70€
830			170.04€	359.80€	185.63€	375.39€
930		 	184.83€	374.59€	200.42€	390.18€
1030		 	231.04€	553.28€	246.63€	568.87€
1130		 	249.52€	571.76€	265.11€	587.35€
1230		 	249.52€	571.76€	265.11€	587.35€

1 Vantail

CI 30 ET	Porte nue		Porte ferrée		
(730 + 730)		381.88€	761.40€	428.49€	808.01€
(830 + 830)		389.26€	768.78€	435.87€	815.39€
(930 + 930)	 	418.84€	798.36€	465.45€	844.97€
(1030 + 1030)	 	511.26€	1 155.74€	557.87€	1 202.35€

2 Vantaux Égaux

(930 + 330)	 	400.36€	727.09€	446.97€	773.70€
(930 + 530)	 	400.36€	779.88€	446.97€	826.49€
(930 + 730)	 	400.36€	779.88€	446.97€	826.49€
(1030 + 330)	 	446.57€	905.78€	493.18€	952.39€
(1030 + 830)	 	450.26€	962.26€	496.87€	1 008.87€

2 Vantaux Tiercés



OPTIONS (Pages 108 et 109)

Contrôle accès (Gâches, serrures électriques)

Serrures d'urgence

Fermes-portes

Voir page 225

Options	Voir pages
Options & Quincaillerie	pages 225 à 227
OCULUS	pages 194 à 197
Collection Stratifié et Placage Essence Fine JELD-WEN	pages 222 et 223

BLOC-PORTE FEU 30 mn

AVEC CONDAMNATION (EI30)



Hauteur 2040 mm

	1 vantail	2 vantaux
FEU EI30	+ 0.44€	+ 0.80€
Largement Vitrée E30/EW30/EI30	+ 0.46€	+ 0.84€

Feu EI30					
CI 30	Bloc-porte PERF+				
Largeur (mm)	Passage	Prépeint		Stratifié ou Placage Essence Fine JELD-WEN	
		66 x 54	117 x 54	66 x 54	117 x 54
730		365.00€	437.17€	548.44€	620.61€
830		368.69€	440.86€	552.13€	624.30€
930		383.48€	455.65€	566.92€	639.09€
1030		429.69€	501.86€	745.61€	817.78€
1130		448.17€	520.34€	764.09€	836.26€
1230		448.17€	520.34€	764.09€	836.26€

1 Vantail

LARGEMENT VITRÉ E30/EW30				
CI 30 LV	Bloc-porte PERF+			
Passage	Prépeint		Stratifié ou Placage Essence Fine JELD-WEN	
	78 x 54	117 x 54	78 x 54	117 x 54
	1 928.03€	2 001.92€	2 092.04€	2 165.93€
	2 116.59€	2 190.48€	2 280.60€	2 354.49€
	2 335.78€	2 409.67€	2 499.79€	2 573.68€
	2 641.77€	2 715.66€	2 938.26€	3 012.15€

LARGEMENT VITRÉ EI30				
CI 30 LV	Bloc-porte PERF+			
Passage	Prépeint		Stratifié ou Placage Essence Fine JELD-WEN	
	78 x 54	117 x 54	78 x 54	117 x 54
	2 830.28€	2 904.17€	2 994.29€	3 068.18€
	3 190.78€	3 264.67€	3 354.79€	3 428.68€
	3 581.91€	3 655.80€	3 745.92€	3 819.81€
	4 059.83€	4 133.72€	4 356.32€	4 430.21€

CI 30 ET	Bloc-porte PERF+				
(730 + 730)		688.72€	768.82€	1 055.60€	1 135.70€
(830 + 830)		696.10€	776.20€	1 062.98€	1 143.08€
(930 + 930)		725.68€	805.78€	1 092.56€	1 172.66€
(1030 + 1030)		818.10€	898.20€	1 449.94€	1 530.04€

2 Vantaux Égaux

CI 30 LV ET	Bloc-porte PERF+			
	3 708.20€	3 782.09€	4 036.22€	4 110.11€
	4 085.31€	4 159.20€	4 413.33€	4 487.22€
	4 523.70€	4 597.59€	4 851.72€	4 925.61€
	5 135.68€	5 209.57€	5 728.66€	5 802.55€

CI 30 LV ET	Bloc-porte PERF+			
	5 512.70€	5 586.59€	5 840.72€	5 914.61€
	6 233.69€	6 307.58€	6 561.71€	6 635.60€
	7 015.96€	7 089.85€	7 343.98€	7 417.87€
	7 971.81€	8 045.70€	8 564.79€	8 638.68€

(930 + 330)		707.20€	787.30€	1 021.29€	1 101.39€
(930 + 530)		707.20€	787.30€	1 074.08€	1 154.18€
(930 + 730)		707.20€	787.30€	1 074.08€	1 154.18€
(1030 + 330)		753.41€	833.51€	1 199.98€	1 280.08€
(1030 + 830)		757.10€	837.20€	1 256.46€	1 336.56€

2 Vantaux Tiercés

	3 759.26€	3 833.15€	4 087.28€	4 161.17€
	4 115.95€	4 189.84€	4 443.97€	4 517.86€
	4 610.49€	4 684.38€	5 070.99€	5 144.88€

	5 563.76€	5 637.65€	891.78€	5 965.67€
	6 264.33€	6 338.22€	592.35€	6 666.24€
	7 102.75€	7 176.64€	7 563.25€	7 637.14€

OPTION Grain d'orge, traverse intermédiaire **Voir page 227**

FEU

PORTE FERRÉE FEU 30 mn OSP

OUVERTURE SUR SIMPLE POUSSÉE (EI30)











Hauteur 2040 mm



OSP EI30







1 vantail	2 vantaux
+ 0.36€	+ 0.72€

OSP EI30

CI 30 OSP		Porte ferrée	
Largeur (mm)	Passage	Prépeint	Stratifié ou Placage Essence Fine JELD-WEN
730		219.85€	409.61€
830		223.54€	413.30€
930	 	238.33€	428.09€
1030	 	284.54€	606.78€
1130	 	303.02€	625.26€
1230	 	303.02€	625.26€

1 Vantail

Mise en oeuvre sans condamnation : obligation de poser un ferme-porte pour conserver l'agrément Feu.

CI 30 OSP ET		Porte ferrée	
(730 + 730)	 	488.88€	868.40€
(830 + 830)	 	496.26€	875.78€
(930 + 930)	  	525.84€	905.36€

2 Vantaux Égaux

(930 + 530)	  	507.36€	886.88€
(930 + 730)	  	507.36€	886.88€
(1030 + 830)	  	557.26€	1 069.26€

2 Vantaux Tiercés

Options	Voir pages
Options & Quincaillerie	pages 225 à 227
OCULUS	pages 194 à 197
Collection Stratifié et Placage Essence Fine JELD-WEN	pages 222 et 223

Complément pour fonction ISSUE DE SECOURS

Options applicables pages 110 et 111.

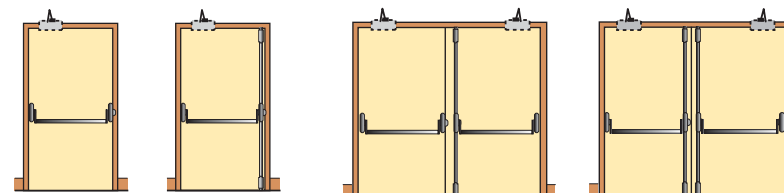

1 point

3 points

1 point + 2 points

3 points + 2 points

ANTI-PANIQUE

		BRICARD "Sécuristyl"	BRICARD* "Touch Bar"
1 vantail	Fourniture d'une anti-panique 1 point à poser	272.90€ ●	276.94€ ●
	Fourniture d'une anti-panique 3 points à poser	460.47€ ●	479.85€ ●
2 vantaux	Fourniture d'une anti-panique 1 point (vantail principal) + 2 points (semi-fixe) à poser	733.37€ ●	756.79€ ●
	Fourniture d'une anti-panique 3 points (vantail principal) + 2 points (semi-fixe) à poser	920.94€ ●	959.70€ ●
Plus-value pour une fermeture d'urgence Touch Pad 2 points sur le semi-fixe en remplacement de la 2 nd e barre anti-panique (réservée aux locaux de - 50 pers.)		146.58€ ●	193.34€ ●

VERROUILLAGE MÉCANIQUE DES BARRES ANTI-PANIQUE

Demi-ensemble béquille de manoeuvre extérieure (sans cylindre)	112.09€ ●
Fourniture d'un demi-cylindre pour anti-panique	40.86€ ●

● Délai standard JW.

● Nous consulter pour le délai.

* Impossible sur portes Largeement Vitrées

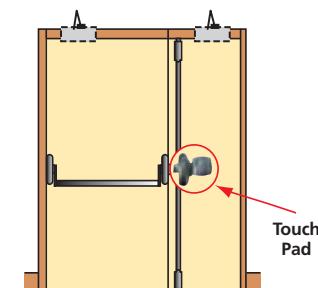

Touch Pad

BLOC-PORTE FEU 30 mn OSP

OUVERTURE SUR SIMPLE POUSSÉE (EI30)



Hauteur 2040 mm

	1 vantail	2 vantaux
OSP EI30	+ 0.44€	+ 0.80€
Largement Vitrée OSP E30/EW30/EI30	+ 0.46€	+ 0.84€

1 Vantail

OSP EI30					
CI 30 OSP	Bloc-porte PERF+				
Largeur (mm)	Passage	Prépeint		Stratifié ou Placage Essence Fine JELD-WEN	
		66 x 54	117 x 54	66 x 54	117 x 54
730		370.98€	443.15€	554.42€	626.59€
830		374.67€	446.84€	558.11€	630.28€
930		389.46€	461.63€	572.90€	645.07€
1030		435.67€	507.84€	751.59€	823.76€
1130		454.15€	526.32€	770.07€	842.24€
1230		454.15€	526.32€	770.07€	842.24€

LARGEMENT VITRÉ OSP E30/EW30				
CI 30 OSP LV	Bloc-porte PERF+			
Passage	Prépeint		Stratifié ou Placage Essence Fine JELD-WEN	
	78 x 54	117 x 54	78 x 54	117 x 54
	1 921.42€	1 995.31€	2 085.43€	2 159.32€
	2 109.98€	2 183.87€	2 273.99€	2 347.88€
	2 329.17€	2 403.06€	2 493.18€	2 567.07€
	2 635.16€	2 709.05€	2 931.65€	3 005.54€

LARGEMENT VITRÉ OSP EI30				
CI 30 OSP LV	Bloc-porte PERF+			
Passage	Prépeint		Stratifié ou Placage Essence Fine JELD-WEN	
	78 x 54	117 x 54	78 x 54	117 x 54
	2 878.53€	2 952.42€	3 042.54€	3 116.43€
	3 239.03€	3 312.92€	3 403.04€	3 476.93€
	3 630.16€	3 704.05€	3 794.17€	3 868.06€
	4 108.08€	4 181.97€	4 404.57€	4 478.46€

2 Vantaux Égaux

CI 30 OSP ET	Bloc-porte PERF+				
(730 + 730)		723.19€	803.29€	1 090.07€	1 170.17€
(830 + 830)		730.57€	810.67€	1 097.45€	1 177.55€
(930 + 930)		760.15€	840.25€	1 127.03€	1 207.13€

CI 30 OSP LV ET	Bloc-porte PERF+			
	3 769.91€	3 843.80€	4 097.93€	4 171.82€
	4 147.02€	4 220.91€	4 475.04€	4 548.93€
	4 585.41€	4 659.30€	4 913.43€	4 987.32€

CI 30 OSP LV ET	Bloc-porte PERF+			
	5 684.13€	5 758.02€	6 012.15€	6 086.04€
	6 405.12€	6 479.01€	6 733.14€	6 807.03€
	7 187.39€	7 261.28€	7 515.41€	7 589.30€

2 Vantaux Tiercés

(930 + 530)		741.67€	821.77€	1 108.55€	1 188.65€
(930 + 730)		741.67€	821.77€	1 108.55€	1 188.65€
(1030 + 830)		791.57€	871.67€	1 290.93€	1 371.03€

	3 820.97€	3 894.86€	4 148.99€	4 222.88€
	4 177.66€	4 251.55€	4 505.68€	4 579.57€
	4 672.20€	4 746.09€	5 132.70€	5 206.59€

	5 735.19€	5 809.08€	6 063.21€	6 137.10€
	6 435.76€	6 509.65€	6 763.78€	6 837.67€
	7 274.18€	7 348.07€	7 734.68€	7 808.57 €

Mise en oeuvre sans condamnation : obligation de poser un ferme-porte pour conserver l'agrément Feu.

OPTION

Grain d'orge, traverse intermédiaire **Voir page 227**

FEU

PORTES & BLOCS-PORTES FEU 60 mn

	E160 AVEC CONDAMNATION	LARGEMENT VITRÉ E160 AVEC CONDAMNATION
	Pages 114 et 115	Page 115
	Épaisseur 56 mm (57 mm stratifié ou placage)	Épaisseur 56 mm (57 mm stratifié ou placage)
PORTE NUÉ	Cadre bois dur (chants non stratifiés) - chant droit avec contrefeuilure pour huisserie métallique (pose sur mur banché ou maçonné) - sans contrefeuilure pour huisserie bois - joint intumescent posé - sans entaille ni mortaise - panneaux de fibre prépeints ou finition stratifiée (vantail emballé), placage essence fine JELD-WEN (vantail emballé).	
PORTE FERRÉE	Chant dégraissé avec contrefeuilure pour huisserie métallique (pose sur mur banché ou maçonné) - sans contrefeuilure pour huisserie bois - 4 paumelles 130 - mortaise tête 1 point (sans trou de garniture).	
BLOC- PORTE	Huisserie résineux prépeint PERF+ 78x54 mm avec joints intumescents posés - serrure de sûreté 1 point axe à 50 - emballage individuel (1 vantail).	Huisserie bois dur à peindre TECH+ 78 x 54 mm avec joints intumescents posés – cadre bois dur (chants non stratifiés) - chant dégraissé – joints intumescents posés – encadrement largeur 120 mm, vitrage E160 – parclose affleurante bois dur (côté paumelles - non stratifié)* – 4 paumelles 130 renforcées avec cache paumelle gris – serrure de sûreté 1 point axe à 50 – panneaux de fibre prépeints ou finition stratifiée (vantail emballé), placage essence fine JELD-WEN (vantail emballé) – bloc-porte livré non monté *parclose côté opposé aux paumelles sur demande
2 VANTAUX (livrés non montés)	Feuilure centrale de battement + joint intumescent posé - 2 verrous posés.	Feuilure centrale de battement + joint intumescent posé – 2 verrous posés.



	OSP EI60 Ouverture sur Simple Poussée	LARGEMENT VITRÉ OSP EI60 Ouverture sur Simple Poussée
	Pages 116 et 117	Page 117
	Épaisseur 56 mm (57 mm stratifié ou placage)	Épaisseur 56 mm (57 mm stratifié ou placage)
PORTE NUE	-	
PORTE FERRÉE	Cadre bois dur (chants non stratifiés) - chant droit avec contrefeuillure pour huisserie métallique (pose sur mur banché ou maçonné) - sans contrefeuillure pour huisserie bois - 4 paumelles 130 - sans mortaise - joint intumescent posé - panneaux de fibre prépeints ou finition stratifiée (vantail emballé), placage essence fine JELD-WEN (vantail emballé).	
BLOC-PORTE	Huisserie résineux prépeint PERF+ 78x54 mm avec joints intumescents posés - emballage individuel (1 vantail).	Huisserie bois dur à peindre TECH+ 78 x 54 mm avec joints intumescents posés – cadre bois dur (chants non stratifiés) - chant dégraissé – joints intumescents posés – encadrement largeur 120 mm, vitrage EI60 – parclose affleurante bois dur (côté paumelles - non stratifiée)* – 4 paumelles 130 renforcées avec cache paumelle gris – sans mortaise - panneaux de fibre prépeints ou stratifiée (vantail emballé), placage essence fine JELD-WEN (vantail emballé) – bloc-porte livré non monté. *parclose côté opposé aux paumelles sur demande
2 VANTAUX (livrés non montés)	Joint double lèvres + joint intumescent posé.	Joint double lèvres + joint intumescent posé.



PORTE FEU 60 mn

AVEC CONDAMNATION (EI60)



Hauteur 2040 mm



FEU EI60

1 vantail	2 vantaux
+ 0.36€	+ 0.72€

Feu EI60

CI 60 HM	Porte nue		Porte ferrée		
	Passage	Prépeint	Stratifié ou Placage Essence Fine JELD-WEN	Prépeint	Stratifié ou Placage Essence Fine JELD-WEN
730		428.29€	598.62€	450.21€	620.54€
830		437.38€	607.71€	459.30€	629.63€
930		473.72€	644.05€	495.64€	665.97€
1030	 	587.29€	890.10€	609.21€	912.02€
1130	 	632.72€	935.53€	654.64€	957.45€
1230	 	632.72€	935.53€	654.64€	957.45€

1 Vantail

CI 60 ET HM	Porte nue		Porte ferrée		
(730 + 730)		905.76€	1 246.42€	965.03€	1 305.69€
(830 + 830)		923.94€	1 264.60€	983.21€	1 323.87€
(930 + 930)	 	996.62€	1 337.28€	1 055.89€	1 396.55€
(1030 + 1030)	 	1 223.76€	1 829.38€	1 283.03€	1 888.65€

2 Vantaux Égaux

(930 + 530)	 	951.19€	1 291.85€	1 010.46€	1 351.12€
(930 + 730)	 	951.19€	1 291.85€	1 010.46€	1 351.12€
(1030 + 830)	 	1 073.85€	1 546.99€	1 133.12€	1 606.26€

2 Vantaux Tiercés



OPTIONS (Pages 114 et 115)

Contrôle accès (Gâches, serrures électriques)	Voir page 225
Serrures d'urgence	
Fermes-portes	
Joint double lèvres en remplacement de la feuillure centrale de battement	52.41€

Options	Voir pages
Options & Quincaillerie	pages 225 à 227
OCULUS	pages 194 à 197
Collection Stratifié et Placage Essence Fine JELD-WEN	pages 222 et 223

BLOC-PORTE FEU 60 mn

AVEC CONDAMNATION (EI60)



Hauteur 2040 mm

1 Vantail

Feu EI60					
CI 60	Bloc-porte PERF+				
Largeur (mm)	Passage	Prépeint		Stratifié ou Placage Essence Fine JELD-WEN	
		78 x 54	117 x 54	78 x 54	117 x 54
730		852.72€	926.61€	1 016.73€	1 090.62€
830		861.81€	935.70€	1 025.82€	1 099.71€
930		898.15€	972.04€	1 062.16€	1 136.05€
1030	 	1 011.72€	1 085.61€	1 308.21€	1 382.10€
1130	 	1 057.15€	1 131.04€	1 353.64€	1 427.53€
1230	 	1 057.15€	1 131.04€	1 353.64€	1 427.53€

2 Vantaux Égaux

CI 60 ET	Bloc-porte PERF+				
(730 + 730)		1 425.44€	1 499.33€	1 753.46€	1 827.35€
(830 + 830)	 	1 443.62€	1 517.51€	1 771.64€	1 845.53€
(930 + 930)	 	1 516.30€	1 590.19€	1 844.32€	1 918.21€
(1030 + 1030)	 	1 743.44€	1 817.33€	2 336.42€	2 410.31€

2 Vantaux Tiercés

(930 + 530)	 	1 470.87€	1 544.76€	1 798.89€	1 872.78€
(930 + 730)	 	1 470.87€	1 544.76€	1 798.89€	1 872.78€
(1030 + 830)	 	1 593.53€	1 667.42€	2 054.03€	2 127.92€

LARGEMENT VITRÉ EI60					
CI 60 LV	Bloc-porte TECH+				
Passage	Prépeint		Stratifié ou Placage Essence Fine JELD-WEN		
	78 x 54	117 x 54	78 x 54	117 x 54	
	3 522.85€	3 678.21€	3 693.18€	3 848.54€	
	4 022.58€	4 177.94€	4 192.91€	4 348.27€	
	4 552.96€	4 708.32€	4 723.29€	4 878.65€	
 	5 170.12€	5 325.48€	5 472.93€	5 628.29€	

CI 60 LV ET	Bloc-porte TECH+				
	6 885.30€	7 040.66€	7 225.96€	7 381.32€	
 	7 884.77€	8 040.13€	8 225.43€	8 380.79€	
 	8 945.52€	9 100.88€	9 286.18€	9 441.54€	
 	10 179.84€	10 335.20€	10 785.46€	10 940.82€	
 	6 936.36€	7 091.72€	7 277.02€	7 432.38€	
 	7 915.41€	8 070.77€	8 256.07€	8 411.43€	
 	9 032.31€	9 187.67€	9 505.45€	9 660.81€	

	1 vantail	2 vantaux
FEU EI60	+ 0.44€	+ 0.80€
Largement Vitré EI60	+ 0.46€	+ 0.84€

OPTION LARGEMENT VITRÉ
Grain d'orge Voir page 227

FEU

PORTE FERRÉE FEU 60 mn OSP

OUVERTURE SUR SIMPLE POUSSÉE (EI60)



Hauteur 2040 mm



OSP EI60

1 vantail	2 vantaux
+ 0.36€	+ 0.72€

OSP EI60				
	CI 60 OSP HM		Porte ferrée	
	Largeur (mm)	Passage	Prépeint	Stratifié ou Placage Essence Fine JELD-WEN
1 Vantail	730		488.12€	658.45€
	830		497.21€	667.54€
	930		533.55€	703.88€
	1030		647.12€	949.93€
	1130		692.55€	995.36€
	1230		692.55€	995.36€

Mise en oeuvre sans condamnation : obligation de poser un ferme-porte pour conserver l'agrément Feu.

	CI 60 OSP ET HM		Porte ferrée	
2 Vantaux Égaux	(730 + 730)		1 077.84€	1 418.50€
	(830 + 830)		1 096.02€	1 436.68€
	(930 + 930)		1 168.70€	1 509.36€
	(1030 + 1030)		1 395.84€	2 001.46€
2 Vantaux Tiercés	(930 + 530)		1 123.27€	1 463.93€
	(930 + 730)		1 123.27€	1 463.93€
	(1030 + 830)		1 245.93€	1 719.07€

OPTIONS (Pages 116 et 117)

	Prix
Joint anti-pince doigts en remplacement du joint double lèvres	121.37€
Feuillure centrale de battement en remplacement du joint double lèvres (attention aux UP)	-52.41€
Sélecteur de fermeture + dispositif anti-fausse manoeuvre : fourniture	102.71€

Collection Stratifié et Placage Essence Fine JELD-WEN en pages 222 et 223

Complément pour fonction ISSUE DE SECOURS

Options applicables pages 116 et 117.

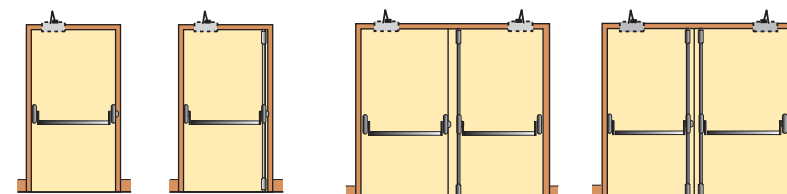

1 point

3 points

1 point + 2 points

3 points + 2 points

ANTI-PANIQUE

		BRICARD "Sécuristyl"	BRICARD* "Touch Bar"
1 vantail	Fourniture d'une anti-panique 1 point à poser	272.90€ ●	276.94€ ●
	Fourniture d'une anti-panique 3 points à poser	460.47€ ●	479.85€ ●
2 vantaux	Fourniture d'une anti-panique 1 point (vantail principal) + 2 points (semi-fixe) à poser	733.37€ ●	756.79€ ●
	Fourniture d'une anti-panique 3 points (vantail principal) + 2 points (semi-fixe) à poser	920.94€ ●	959.70€ ●
Plus-value pour une fermeture d'urgence Touch Pad 2 points sur le semi-fixe en remplacement de la 2 nd e barre anti-panique (réservée aux locaux de - 50 pers.)		146.58€ ●	193.34€ ●

VERROUILLAGE MÉCANIQUE DES BARRES ANTI-PANIQUE

Demi-ensemble béquille de manoeuvre extérieure (sans cylindre)	112.09€ ●
Fourniture d'un demi-cylindre pour anti-panique	40.86 ●

● Délai standard JW.

● Nous consulter pour le délai.

* Impossible sur portes Largement Vitrées

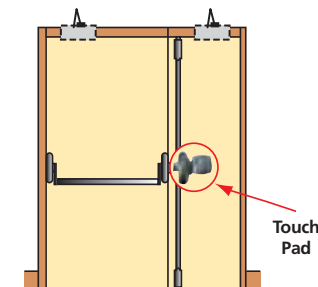

BLOC-PORTE FEU 60 mn OSP

OUVERTURE SUR SIMPLE POUSSÉE (EI60)



Hauteur 2040 mm

1 Vantail

OSP EI60					
CI 60 OSP	Bloc-porte PERF+				
Largeur (mm)	Passage	Prépeint		Stratifié ou Placage Essence Fine JELD-WEN	
		78 x 54	117 x 54	78 x 54	117 x 54
730		858.70€	932.59€	1 022.71€	1 096.60€
830		867.79€	941.68€	1 031.80€	1 105.69€
930		904.13€	978.02€	1 068.14€	1 142.03€
1030	 	1 017.70€	1 091.59€	1 314.19€	1 388.08€
1130	 	1 063.13€	1 137.02€	1 359.62€	1 433.51€
1230	 	1 063.13€	1 137.02€	1 359.62€	1 433.51€

LARGEMENT VITRÉ OSP EI60					
CI 60 OSP LV	Bloc-porte TECH+				
Passage	Prépeint		Stratifié ou Placage Essence Fine JELD-WEN		
	78 x 54	117 x 54	78 x 54	117 x 54	
	3 624.69€	3 780.05€	3 788.70€	3 862.59€	
	4 124.42€	4 279.78€	4 288.43€	4 362.32€	
	4 654.80€	4 810.16€	4 818.81€	4 892.70€	
 	5 271.96€	5 427.32€	5 568.45€	5 642.34€	



	1 vantail	2 vantaux
OSP EI60	+ 0.44€	+ 0.80€
Largement Vitrée OSP EI60	+ 0.46€	+ 0.84€

FEU

Mise en oeuvre sans condamnation : obligation de poser un ferme-porte pour conserver l'agrément Feu.

2 Vantaux Égaux

CI 60 OSP ET	Bloc-porte PERF+				
(730 + 730)		1 512.33€	1 586.22€	1 840.35€	1 914.24€
(830 + 830)		1 530.51€	1 604.40€	1 858.53€	1 932.42€
(930 + 930)	 	1 603.19€	1 677.08€	1 931.21€	2 005.10€
(1030 + 1030)	 	1 830.33€	1 904.22€	2 423.31€	2 497.20€

CI 60 OSP LV ET	Bloc-porte TECH+				
		7 152.88€	7 308.24€	7 480.90€	7 554.79€
		8 152.35€	8 307.71€	8 480.37€	8 554.26€
	 	9 213.10€	9 368.46€	9 541.12€	9 615.01€
	 	10 477.13€	10 632.49€	11 006.06	11 079.95€

2 Vantaux Tiercés

(930 + 530)	 	1 557.76€	1 631.65€	1 885.78€	1 959.67€
(930 + 730)	 	1 557.76€	1 631.65€	1 885.78€	1 959.67€
(1030 + 830)	 	1 680.42€	1 754.31€	2 140.92€	2 214.81€

	 	7 203.94€	7 359.30€	7 531.96€	7 605.85€
	 	8 182.99€	8 338.35€	8 511.01€	8 584.90€
	 	9 299.89€	9 455.25€	9 760.39€	9 834.28€

OPTION LARGEMENT VITRÉ

Grain d'orge

Voir page 227

Options	Voir pages
Options & Quincaillerie	pages 225 à 227
OCULUS	pages 194 à 197
Collection Stratifié et Placage Essence Fine JELD-WEN	pages 222 et 223

PORTES & BLOCS-PORTES DOUBLE ACTION

FEU 30 mn



200 000

Cycles de Battements

	DOUBLE ACTION EI30	DOUBLE ACTION EI30 SANS MONTANT
	Page 120	Page 120
	Épaisseur 56 mm (57 mm stratifié ou placage)	Épaisseur 56 mm (57 mm stratifié ou placage)
PORTE NUE	-	-
PORTE FERRÉE	-	-
BLOC-PORTE	Huisserie bois dur à peindre TECH+ 118x54 mm - traverse 118x80 mm - pivot linteau - cadre bois dur (chants non stratifiés) - joint anti-pince doigts - panneaux de fibre prépeints ou finition stratifiée (vantail emballé), placage essence fine JELD-WEN (vantail emballé) - bloc-porte livré non monté.	Traverse bois dur à peindre TECH+ 118x80 mm - pivot linteau - cadre bois dur (chants non stratifiés) - joint double lèvres des 2 côtés du vantail - panneaux de fibre prépeints ou finition stratifiée (vantail emballé), placage essence fine JELD-WEN (vantail emballé) - bloc-porte livré non monté.
2 VANTAUX (livrés non montés)	Joint anti-pince doigts.	Joint anti-pince doigts.

OPTIONS

DOUBLE ACTION

(2 vantaux)

- Montants Ajustables
- Fileur

Le seul bloc-porte
DOUBLE ACTION
qui s'adapte à toutes
les configurations
chantier.

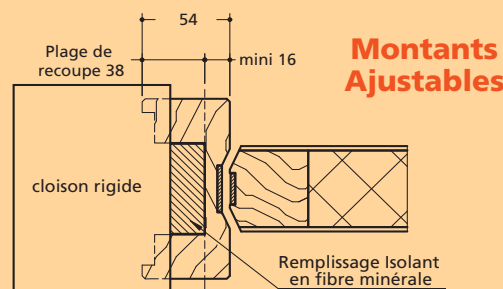

Huisserie avec 2 montants évidés recoupables :

- Mise en oeuvre facilitée
- Large plage de recoupe des montants : 38 mm par montant (76 mm par bloc-porte)
- Gain de temps au montage
- Assurer toutes les performances de sécurité requises

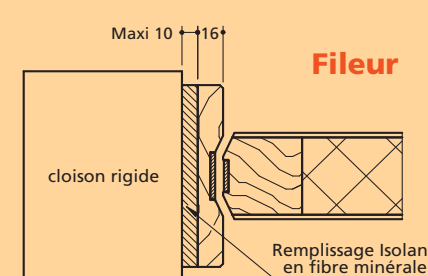

Huisserie avec montants recoupés d'épaisseur 16 mm :

- Gain de place en largeur
- Assurer toutes les performances de sécurité requises

PORTES & BLOCS-PORTES DOUBLE ACTION

FEU 60 mn



200 000

Cycles de Battements

	DOUBLE ACTION EI60	DOUBLE ACTION EI60 SANS MONTANT
	Page 121	Page 121
	Épaisseur 56 mm (57 mm stratifié ou placage)	Épaisseur 56 mm (57 mm stratifié ou placage)
PORTE NUE	-	-
PORTE FERRÉE	-	-
BLOC-PORTE	Huissierie bois dur à peindre TECH+ 118x54 mm - traverse 118x80 mm - pivot linteau - cadre bois dur (chants non stratifiés) - joint anti-pince doigts - panneaux de fibre prépeints ou finition stratifiée (vantail emballé), placage essence fine JELD-WEN (vantail emballé) - bloc-porte livré non monté.	Traverses bois dur à peindre TECH+ 118x80 mm - pivot linteau - cadre bois dur (chants non stratifiés) - joint double lèvres des 2 côtés du vantail - panneaux de fibre prépeints ou finition stratifiée (vantail emballé), placage essence fine JELD-WEN (vantail emballé) - bloc-porte livré non monté.
2 VANTAUX (livrés non montés)	Joint anti-pince doigts.	Joint anti-pince doigts.

DOUBLE ACTION SANS MONTANT
(1 et 2 vantaux)

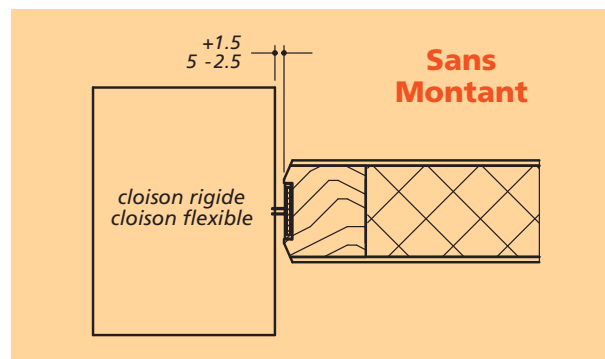

- **Optimisation de l'espace**
- **Gain de place en largeur : + 10 cm sur un bloc-porte classique**
- **Mise en oeuvre facilitée**
- **Respect des Unités de Passage dans les espaces restreints**

Le seul bloc-porte **DOUBLE ACTION** qui s'adapte à toutes les configurations chantier.

BLOC-PORTE DOUBLE ACTION FEU 30 mn (EI30)



Épaisseur 56 mm (prépeint), 57 mm (stratifié ou placage) - Hauteur 2040 mm

EI30 DOUBLE ACTION - PIVOT LINTEAU

CI 30 DA PL	Bloc-porte TECH+			
	Largeur (mm)	Passage	Prépeint	Stratifié ou Placage Essence Fine JELD-WEN
730			1 953.96€	2 124.29€
830			1 963.05€	2 133.38€
930			1 999.39€	2 169.72€
1030			2 112.96€	2 415.77€
1130			2 158.39€	2 461.20€
1230 *			3 510.75€	3 813.56€

* Avec Pivot Lindeau GRL 200.

CI 30 DA PL ET	Bloc-porte TECH+		
(730 + 730)		3 245.93€	3 586.59€
(830 + 830)		3 264.11€	3 604.77€
(930 + 930)		3 336.79€	3 677.45€
(1030 + 1030)		3 563.93€	4 169.55€

(930 + 530)		3 291.36€	3 632.02€
(930 + 730)		3 291.36€	3 632.02€
(1030 + 830)		3 414.02€	3 887.16€

SANS MONTANT



EI30 Double Action

1 vantail	2 vantaux
+ 0.44€	+ 0.80€

EI30 DOUBLE ACTION - PIVOT LINTEAU

CI 30 DA PL	Bloc-porte TECH+			
	Largeur (mm)	Passage	Prépeint	Stratifié ou Placage Essence Fine JELD-WEN
730			2 099.68€	2 270.01€
830			2 108.77€	2 279.10€
930			2 145.11€	2 315.44€
1030			2 258.68€	2 561.49€
1130			2 304.11€	2 606.92€
1230 *			3 656.47€	3 959.28€

* Avec Pivot Lindeau GRL 200.

CI 30 DA PL ET	Bloc-porte TECH+		
(730 + 730)		4 162.96€	4 503.62€
(830 + 830)		4 181.14€	4 521.80€
(930 + 930)		4 253.82€	4 594.48€
(1030 + 1030)		4 480.96€	5 086.58€

(930 + 530)		4 208.39€	4 549.05€
(930 + 730)		4 208.39€	4 549.05€
(1030 + 830)		4 331.05€	4 804.19€

OPTIONS DOUBLE ACTION EI30 & EI60 (Pages 120 et 121)

Options	Prix
Joint double-lèvres en remplacement du joint anti-pince doigts 2 vantaux (attention aux UP)	-121.37€
Bloc-porte 2 vantaux : Plus-value montants ajustables : huisserie avec 2 montants évidés recoupables pour s'adapter à la cloison	66.23€
Bloc-porte 2 vantaux : Plus-value fileur (épaisseur montants 16 mm)	132.42€

Options	Voir pages
OCULUS	pages 194 à 197
Collection Stratifié et Placage Essence Fine JELD-WEN	pages 222 et 223

BLOC-PORTE DOUBLE ACTION FEU 60 mn

(EI60)



Épaisseur 56 mm (prépeint), 57 mm (stratifié ou placage) - Hauteur 2040 mm

	Ei60 Double Action	1 vantail	2 vantaux
		+ 0.44€	+ 0.80€

SANS MONTANT

EI60 DOUBLE ACTION - PIVOT LINTEAU				
	CI 60 DA PL	Bloc-porte TECH+		
	Largeur (mm)	Passage	Prépeint	Stratifié ou Placage Essence Fine JELD-WEN
1 Vantail	730		2 248.32€	2 418.65€
	830		2 257.41€	2 427.74€
	930		2 293.75€	2 464.08€
	1030		2 407.32€	2 710.13€
	1130		2 452.75€	2 755.56€
	1230 *		3 805.11€	4 107.92€

* Avec Pivot Linteau GRL 200.

EI60 DOUBLE ACTION - PIVOT LINTEAU				
	CI 60 DA PL	Bloc-porte TECH+		
	Largeur (mm)	Passage	Prépeint	Stratifié ou Placage Essence Fine JELD-WEN
1 Vantail	730		2 394.04€	2 564.37€
	830		2 403.13€	2 573.46€
	930		2 439.47€	2 609.80€
	1030		2 553.04€	2 855.85€
	1130 *		2 598.47€	2 901.28€
	1230		3 950.83€	4 253.64€

* Avec Pivot Linteau GRL 200.

	CI 60 DA PL ET	Bloc-porte TECH+	
2 Vantaux Égaux	(730 + 730)		3 834.65€ / 4 175.31€
	(830 + 830)		3 852.83€ / 4 193.49€
	(930 + 930)		3 925.51€ / 4 266.17€
	(1030 + 1030)		4 152.65€ / 4 758.27€
2 Vantaux Tiercés	(930 + 530)		3 880.08€ / 4 220.74€
	(930 + 730)		3 880.08€ / 4 220.74€
	(1030 + 830)		4 002.74€ / 4 475.88€

	CI 60 DA PL ET	Bloc-porte TECH+	
2 Vantaux Égaux	(730 + 730)		4 751.68€ / 5 092.34€
	(830 + 830)		4 769.86€ / 5 110.52€
	(930 + 930)		4 842.54€ / 5 183.20€
	(1030 + 1030)		5 069.68€ / 5 675.30€
2 Vantaux Tiercés	(930 + 530)		4 797.11€ / 5 137.77€
	(930 + 730)		4 797.11€ / 5 137.77€
	(1030 + 830)		4 919.77€ / 5 392.91€

Options	Voir pages
Options & Quincaillerie	pages 225 à 227
OCULUS	pages 194 à 197
Collection Stratifié et Placage Essence Fine JELD-WEN	pages 222 et 223

FEU

FAÇADE DE GAINÉ TECHNIQUE

FAÇADE DE GAINÉ TECHNIQUE EI30

SANS IMPOSTE

AVEC IMPOSTE FIXE
(imposte mini 230 mm - maxi 572 mm)

AVEC IMPOSTE DÉMONTABLE
(imposte mini 230 mm - maxi 572 mm)

Page 124

Épaisseur 40 mm (41 mm stratifié ou placage)

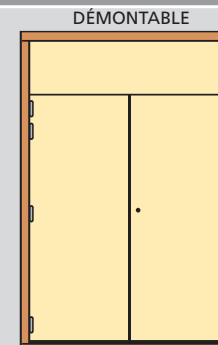
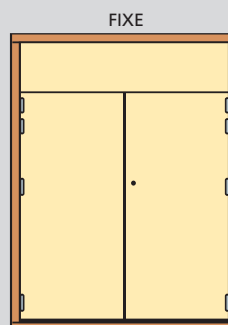
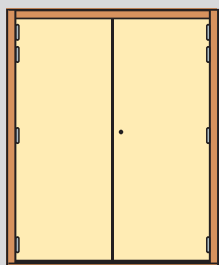

BLOC-PORTE	Huisserie résineux prépeint PERF+ 4 côtés 66 x 54 mm - cadre résineux (porte prépeinte) ou montants bois dur, traverses résineux (porte stratifiée - chants non stratifiés) - chant dégraissé - 3 paumelles 130 (4 à partir de 930) - serrure bec-de-cane 1940 axe à 40 fouillot rectangulaire (carré GDF) posée (sans trou de garniture) - panneaux de fibre prépeints ou finition stratifiée (vantaill emballé), placage essence fine JELD-WEN (vantaill emballé).		
IMPOSTE	-	IMPOSTE FIXE : sans traverse intermédiaire à visser sur la traverse de l'huissierie, avec feuillure centrale de réunion - bloc-porte non monté.	IMPOSTE DÉMONTABLE : sans traverse intermédiaire avec feuillure centrale de réunion - 2 verrous encastrés posés, trous de verrous à percer sur l'huissierie - cornière posée sur la traverse haute - bloc-porte non monté.
2 VANTAUX (livrés non montés)	Feuillure de battement + joints intumescents posés - 2 verrous posés.		

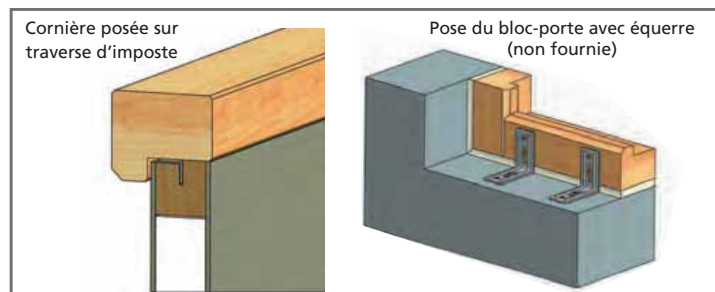

- Gaine Technique qui répond totalement aux besoins spécifiques des logements ou bâtiments tertiaires
- Condamnation avec serrure à fouillot (rectangle GDF) et adaptateur (triangle EDF)
- **Réhausse hauteur 60 mm ou 100 mm disponibles (Collectif / Tertiaire)**

FAÇADE DE GAINE TECHNIQUE EI60

SANS IMPOSTE

Page 125

Épaisseur 56 mm (57 mm stratifié ou placage)

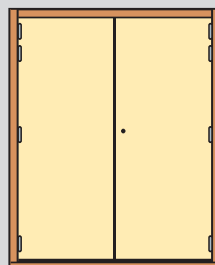

BLOC-PORTE

Huisserie résineux prépeint **PERF+** 4 côtés 78 x 54 mm avec joints intumescents posés - cadre bois dur (chants non stratifiés) - chant dégraissé - 4 paumelles 130 - serrure bec-de-cane 1940 axe à 40 fouillot rectangulaire (carré GDF) posée (sans trou de garniture) - panneaux de fibre prépeints ou finition stratifiée (vantail emballé), placage essence fine JELD-WEN (vantail emballé).

2 VANTAUX (livrés non montés)

Feuillure de battement + joints intumescents posés - 2 verrous posés.

Condamnation possible par :

- Serrure BRICARD réf. 1940 : rectangle au niveau du bec-de-cane
- Serrure de sûreté 1 point axe à 50 (sans cylindre)
- Adaptateur EDF - triangle 11 mm à fixer sur serrure BRICARD (1940 - 5940, sûreté 1 point)
- 2 Serrures : réf. 1940 + réf. 5940 sur consultation en EI30 (condamnation du pêne dormant sans bec-de-cane)
- **Pas de réhausse disponible en EI60.**



FAÇADE GAINÉ TECHNIQUE FEU 30 mn

(EI30)



Épaisseur 40 mm (prépeint), 41 mm (stratifié ou placage) - Hauteur 2040 mm
Configuration de scellement (à sec et traditionnel) validée par procès verbal.



Façade Gaine Technique

1 vantail	2 vantaux
+ 0.44€	+ 0.80€

SANS IMPOSTE

GT 30	Hauteur vantail 2040 mm Hors tout 2124 mm		Hauteur variable vantail jusqu'à 2115 mm Hors tout 2199 mm	
	Bloc-porte PERF+			
Largeur (mm) HORS TOUT	Prépeint	Stratifié ou Placage JW	Prépeint	Stratifié ou Placage JW
de 412 à 812	387.74€	577.50€	498.89€	669.22€
de 813 à 912	391.43€	581.19€	502.58€	672.91€
de 913 à 1012	406.22€	595.98€	517.37€	687.70€
de 1013 à 1112	452.43€	774.67€	563.58€	866.39€

1 Vantail

GT 30 ET

de 929 à 1329	709.14€	1 088.66€	899.13€	1 239.79€
de 1330 à 1529	709.14€	1 088.66€	899.13€	1 239.79€
de 1530 à 1729	716.52€	1 096.04€	906.51€	1 247.17€
de 1730 à 1929	746.10€	1 125.62€	936.09€	1 276.75€
de 1930 à 2129	838.52€	1 483.00€	1 028.51€	1 634.13€

2 Vantaux Égaux

de 1330 à 1529	727.62€	1 107.14€	917.61€	1 258.27€
de 1530 à 1729	727.62€	1 107.14€	917.61€	1 258.27€

2 Vantaux Tiercés

AVEC IMPOSTE FIXE

(Imposte mini 230 mm - maxi 572 mm)

Hauteur vantail 2040 mm Imposte variable de 230 à 572 mm Hors tout de 2340 à 2682 mm	
Bloc-porte PERF+	
Prépeint	Stratifié ou Placage JW
865.31€	1 196.09€
869.00€	1 199.78€
883.79€	1 214.57€
930.00€	1 393.26€

1 415.74€	1 943.89€
1 415.74€	1 943.89€
1 423.12€	1 951.27€
1 452.70€	1 980.85€
1 545.12€	2 338.23€

1 434.22€	1 962.37€
1 434.22€	1 962.37€

AVEC IMPOSTE DÉMONTABLE

(Imposte mini 230 mm - maxi 572 mm)

Hauteur vantail 2040 mm Imposte variable de 230 à 572 mm Hors tout de 2340 à 2682 mm	
Bloc-porte PERF+	
Prépeint	Stratifié ou Placage JW
967.64€	1 298.42€
971.33€	1 302.11€
986.12€	1 316.90€
1 032.33€	1 495.59€

1 524.19€	2 071.77€
1 524.19€	2 071.77€
1 531.57€	2 079.15€
1 561.15€	2 108.73€
1 653.57€	2 466.11€

1 542.67€	2 090.25€
1 542.67€	2 090.25€

OPTIONS

	Prix
Suppression de la traverse basse (huisserie 3 côtés)	Nous consulter
Remplacement des paumelles par des charnières invisibles JELD-WEN	Nous consulter
Réhausse bois 60 x 66 mm à fixer au sol (plinthe) - (EI30 uniquement)	Nous consulter
Réhausse bois 100 x 66 mm à fixer au sol (sol souple) - (EI30 uniquement)	Nous consulter
Autres dimensions	Nous consulter

OPTIONS VERROUILLAGE

	Prix
Serrure de sûreté 1 point axe à 50 (sans trou de garniture) en remplacement de la serrure BRICARD réf. 1940	4.30€
Adaptateur triangle EDF 11 mm à poser sur serrure BRICARD réf. 1940, 5940 et sûreté 1 point	5.20€
Ajout d'une 2 nd e serrure BRICARD réf. 5940 (condamnation du pêne dormant)	Nous consulter

FAÇADE GAINÉ TECHNIQUE FEU 60 mn (EI60)

125



Épaisseur 56 mm (prépeint), 57 mm (stratifié ou placage) - Hauteur 2040 mm



Façade Gaine Technique

1 vantail 2 vantaux

+ 0.44€

+ 0.80€

SANS IMPOSTE

GT 60	Hauteur vantail 2040 mm Hors tout 2124 mm		Hauteur variable vantail jusqu'à 2115 mm Hors tout 2199 mm	
	Bloc-porte PERF+			
Largeur (mm) HORS TOUT	Prépeint	Stratifié ou Placage Essence Fine JELD-WEN	Prépeint	Stratifié ou Placage Essence Fine JELD-WEN
de 412 à 812	875.46€	1 045.79€	1 065.99€	1 236.32€
de 813 à 912	884.55€	1 054.88€	1 075.08€	1 245.41€
de 913 à 1012	920.89€	1 091.22€	1 111.42€	1 281.75€
de 1013 à 1112	1 034.46€	1 337.27€	1 224.99€	1 527.80€

1 Vantail

GT 60 ET				
de 929 à 1329	1 445.86€	1 786.52€	1 761.56€	2 102.22€
de 1330 à 1529	1 445.86€	1 786.52€	1 761.56€	2 102.22€
de 1530 à 1729	1 464.04€	1 804.70€	1 779.74€	2 120.40€
de 1730 à 1929	1 536.72€	1 877.38€	1 852.42€	2 193.08€
de 1930 à 2129	1 763.86€	2 369.48€	2 079.56€	2 685.18€

2 Vantaux Égaux

de 1330 à 1529	1 491.29€	1 831.95€	1 806.99€	2 147.65€
de 1530 à 1729	1 491.29€	1 831.95€	1 806.99€	2 147.65€

2 Vantaux Tiercés

OPTIONS

	Prix
Suppression de la traverse basse (huisserie 3 côtés)	Nous consulter
Remplacement des paumelles par des charnières invisibles JELD-WEN	Nous consulter
Autres dimensions	Nous consulter

OPTIONS VERROUILLAGE

	Prix
Serrure de sûreté 1 point axe à 50 (sans trou de garniture) en remplacement de la serrure BRICARD réf. 1940	4.30€
Adaptateur triangle EDF 11 mm à poser sur serrure BRICARD réf. 1940, 5940 et sûreté 1 point	5.20€

Collection Stratifié et Placage Essence Fine JELD-WEN en pages 222 et 223

FEU

DAS SIMPLE ACTION FEU 30 mn

FERME-PORTE ENCASTRÉ ASSERVISSEMENT INTÉGRÉ



FERME-PORTE ENCASTRÉ ASSERVISSEMENT INTÉGRÉ EI30

Page 128

Épaisseur 56 mm (57 mm stratifié ou placage)

BLOC-PORTE	Huisserie résineux prépeint PERF+ avec réhausse 78 x 87 mm avec joints intumescents – cadre bois dur (chants non stratifiés) – chant dégraissé – joints intumescents posés – 4 paumelles 130 – panneaux de fibre prépeints ou finition stratifiée (vantail emballé), placage essence fine JELD-WEN (vantail emballé) – emballage individuel (1 vantail).
2 VANTAUX (livrés non montés)	Joint double lèvres + joint intumescent posé
Asservissement	Ferme-porte encastré dans le vantail + asservissement intégré (glissière dans la traverse d'huissérie) – 24 v. ou 48 v. à rupture – boîtier anti-réarmement électrique avec bouton de réarmement – sans contact de position.



DAS SIMPLE ACTION FEU 30 mn & 60 mn

FERME-PORTE ENCASTRÉ ASSERVISSEMENT DÉPORTÉ



Hauteur 2040 mm

	LARGEMENT VITRÉ E30/EW30	EI30	LARGEMENT VITRÉ EI30	EI60
	Page 129	Page 129	Page 129	Page 129
	Épaisseur 56 mm (57 mm stratifié ou placage)	Hauteur 2040 mm - Épaisseur 40 mm (41 mm stratifié ou placage)	Épaisseur 56 mm (57 mm stratifié ou placage)	Épaisseur 56 mm (57 mm stratifié ou placage)
BLOC-PORTE	Huisserie résineux prépeint PERF+ avec réhausse 78 x 87 mm - joints intumescents posés - cadre bois dur (chants non stratifiés) - chant dégraissé - joints intumescents posés - encadrement largeur 120 mm, vitrage E30 et EW30 - parclose affleurante bois dur (côté paumelles - non stratifiée)* - 4 paumelles 130 renforcées avec cache paumelle gris - panneaux de fibre prépeints ou finition stratifiée (vantail emballé), placage essence fine JELD-WEN (vantail emballé) - Bloc-porte non monté * parclose côté opposé aux paumelles sur demande	Huisserie résineux prépeint PERF+ avec réhausse 66x87 mm - cadre résineux (porte prépeinte) ou montants bois dur et traverses résineux (porte stratifiée - chants non stratifiés) - chant dégraissé - 4 paumelles 130 - panneaux de fibre prépeints ou finition stratifiée, placage essence fine JELD-WEN - emballage individuel (1 vantail).	Huisserie résineux prépeint PERF+ avec réhausse 78 x 87 mm - joints intumescents posés - cadre bois dur (chants non stratifiés) - chant dégraissé - joints intumescents posés - encadrement largeur 120 mm, vitrage EI30 - parclose affleurante bois dur (côté paumelles - non stratifiée)* - 4 paumelles 130 renforcées avec cache paumelle gris - panneaux de fibre prépeints ou finition stratifiée (vantail emballé), placage essence fine JELD-WEN (vantail emballé) - Bloc-porte non monté - * parclose côté opposé aux paumelles sur demande	Huisserie résineux prépeint PERF+ 78 x 54 mm - joints intumescents posés - cadre bois dur (chants non stratifiés) - chant dégraissé - joints intumescents posés - 4 paumelles 130 - panneaux de fibre prépeints ou finition stratifiée (vantail emballé), placage essence fine JELD-WEN (vantail emballé) - emballage individuel (1 vantail).
2 VANTAUX (livrés non montés)	Joint double lèvres + joint intumescent posé	Joint double lèvres + joint intumescent posé	Joint double lèvres + joint intumescent posé	Joint double lèvres + joint intumescent posé
Asservissement	Ferme-porte encastré dans l'huisserie et glissière sur le vantail - ventouse électromagnétique (boîtier standard et contreplaque articulée) - 24 v. ou 48 v. à rupture - boîtier anti-réarmement électrique avec bouton de réarmement - sans contact de position.	Ferme-porte encastré dans l'huisserie et glissière sur le vantail - ventouse électromagnétique (boîtier standard et contreplaque articulée) - 24 v. ou 48 v. à rupture - boîtier anti-réarmement électrique avec bouton de réarmement - sans contact de position.	Ferme-porte encastré dans l'huisserie et glissière sur le vantail - ventouse électromagnétique (boîtier standard et contreplaque articulée) - 24 v. ou 48 v. à rupture - boîtier anti-réarmement électrique avec bouton de réarmement - sans contact de position.	Ferme-porte encastré dans le vantail et glissière sur l'huisserie - ventouse électromagnétique (boîtier standard et contreplaque articulée) - 24 v. ou 48 v. à rupture - boîtier anti-réarmement électrique avec bouton de réarmement - sans contact de position.

DAS

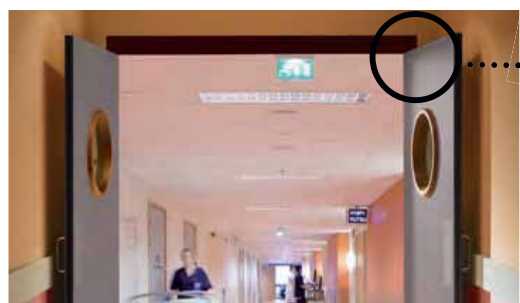

BLOC-PORTE DAS SIMPLE ACTION FEU 30 mn

FERME-PORTE ENCASTRÉ ASSERVISSEMENT INTÉGRÉ (EI30)



Hauteur 2040 mm

FERME-PORTE ENCASTRÉ ASSERVISSEMENT INTÉGRÉ EI30

1 Vantail	DAS 60 SA		Bloc-porte PERF+			
	Largeur (mm)	Passage	Prépeint		Stratifié ou Placage Essence Fine JELD-WEN	
			78 x 54	117 x 54	78 x 54	117 x 54
930			2 880.91€	3 053.20€	3 044.92€	3 217.21€
1030			2 994.48€	3 166.77€	3 290.97€	3 463.26€
1130			3 039.91€	3 212.20€	3 336.40€	3 508.69€
1230			3 039.91€	3 212.20€	3 336.40€	3 508.69€

2 Vantaux Égaux	DAS 60 SA ET		Bloc-porte PERF+				
	(730 + 730)		5 264.74€	5 437.03€	5 592.76€	5 765.05€	
	(830 + 830)		5 282.92€	5 455.21€	5 610.94€	5 783.23€	
	(930 + 930)			5 355.60€	5 527.89€	5 683.62€	5 855.91€
	(1030 + 1030)			5 582.74€	5 755.03€	6 175.72€	6 348.01€

2 Vantaux Tiercés	930 + 530			5 310.17€	5 482.46€	5 638.19€	5 810.48€
	930 + 730			5 310.17€	5 482.46€	5 638.19€	5 810.48€
	1030 + 830			5 432.83€	5 605.12€	5 893.33€	6 065.62€



DAS Simple Action

1 vantail	2 vantaux
+ 0.44€	+ 0.80€

OPTIONS

OPTIONS	Prix
Joint anti-pince doigts en remplacement du joint double lèvres 2 vantaux	121.37€
Feuillure centrale de battement (2 vantaux) en remplacement du joint double lèvres + sélecteur de fermeture en applique + dispositif anti-fausse manœuvre (attention aux UP)	50.30€
Contact de position de sécurité finition inox réglable avec réservation dans l'hubriserie	109.79€

Options	Voir pages
VERROUILLAGE DAS Simple Action	pages 138 et 139
OCULUS	pages 194 à 197
Collection Stratifié et Placage Essence Fine JELD-WEN	pages 222 et 223

BLOC-PORTE DAS SIMPLE ACTION FEU 30 & 60 mn

FERME-PORTE ENCASTRÉ ASSERVISSEMENT DÉPORTÉ (EI30 & EI60)



	1 vantail	2 vantaux
DAS SA Largement Vitré	+ 0.46€	+ 0.84€
DAS Simple Action	+ 0.44€	+ 0.80€

Hauteur 2040 mm

FERME-PORTE ENCASTRÉ ASSERVISSEMENT DÉPORTÉ

	LARGEMENT VITRÉ E30/EW30				EI30				LARGEMENT VITRÉ EI30				EI60								
	DAS 30 SA LV		Bloc-porte PERF+		DAS 30 SA		Bloc-porte PERF+		DAS 30 SA LV		Bloc-porte PERF+		DAS 60 SA		Bloc-porte PERF+						
	Largeur (mm)	Passage	Prépeint		Stratifié ou Placage Essence Fine JELD-WEN		Passage	Prépeint		Stratifié ou Placage Essence Fine JELD-WEN		Passage	Prépeint		Stratifié ou Placage Essence Fine JELD-WEN						
78 x 54			117 x 54	78 x 54	117 x 54	66 x 54		117 x 54	66 x 54	117 x 54	78 x 54		117 x 54	78 x 54	117 x 54	78 x 54	117 x 54				
1 Vantail	930		3 331.35€	3 405.24€	3 495.36€	3 569.25€		1 626.03€	1 698.20€	1 809.47€	1 881.64€		4 577.48€	4 651.37€	4 741.49€	4 815.38€		2 037.34€	2 111.23€	2 207.67€	2 281.56€
	1030		3 637.34€	3 711.23€	3 933.83€	4 007.72€		1 672.24€	1 744.41€	1 988.16€	2 060.33€		5 055.40€	5 129.29€	5 351.89€	5 425.78€		2 150.91€	2 224.80€	2 453.72€	2 527.61€
2 Vantaux Égaux	(730 + 730)		5 774.27€	5 848.16€	6 102.29€	6 176.18€		3 047.60€	3 127.70€	3 414.48€	3 494.58€		7 578.77€	7 652.66€	7 906.79€	7 980.68€		3 577.60€	3 651.49€	3 918.26€	3 992.15€
	(830 + 830)		6 151.38€	6 225.27€	6 479.40€	6 553.29€		3 054.98€	3 135.08€	3 421.86€	3 501.96€		8 299.76€	8 373.65€	8 627.78€	8 701.67€		3 595.78€	3 669.67€	3 936.44€	4 010.33€
	(930 + 930)		6 589.77€	6 663.66€	6 917.79€	6 991.68€		3 084.56€	3 164.66€	3 451.44€	3 531.54€		9 082.03€	9 155.92€	9 410.05€	9 483.94€		3 668.46€	3 742.35€	4 009.12€	4 083.01€
	(1030 + 1030)		7 201.75€	7 275.64€	7 794.73€	7 868.62€		3 176.98€	3 257.08€	3 808.82€	3 888.92€		10 037.88€	10 111.77€	10 630.86€	10 704.75€		3 895.60€	3 969.49€	4 501.22€	4 575.11€
2 Vantaux Tiercés	(930 + 530)		5 825.33€	5 899.22€	6 153.35€	6 227.24€		3 066.08€	3 146.18€	3 432.96€	3 513.06€		7 629.83€	7 703.72€	7 957.85€	8 031.74€		3 623.03€	3 696.92€	3 963.69€	4 037.58€
	(930 + 730)		6 182.02€	6 255.91€	6 510.04€	6 583.93€		3 066.08€	3 146.18€	3 432.96€	3 513.06€		8 330.40€	8 404.29€	8 658.42€	8 732.31€		3 623.03€	3 696.92€	3 963.69€	4 037.58€
	(1030 + 830)		6 676.56€	6 750.45€	7 137.06€	7 210.95€		3 115.98€	3 196.08€	3 615.34€	3 695.44€		9 168.82€	9 242.71€	9 629.32€	9 703.21€		3 745.69€	3 819.58€	4 218.83€	4 292.72€

OPTIONS	Avantage	Prix
Coffret de raccordement sans bouton de réarmement (réarmement assuré par la Centrale Incendie) (prix par bloc-porte)		-61.78€
Contact de position de sécurité finition inox réglable avec réservation dans l'hubriserie		109.79€
Contact de position d'attente sur ventouse standard		139.87€
Contreplaque extra-plate		-11.32€
Ventouse compacte murale 21 mm (20 daN) + contreplaque (sans contact d'attente)	Dégagement supérieur à l'ouverture	sans plus-value
Ventouse compacte murale 21 mm (50 daN) + contreplaque (sans contact d'attente)		11.95€
Ventouse murale encastrée (sans contact d'attente)		73.04€
Ventouse murale renforcée (20 daN) + contreplaque (sans contact d'attente)	Résistance supérieure	85.02€
Ventouse sol renforcée (40 daN) (sans contact d'attente)		204.96€

OPTION LARGEMENT VITRÉ	
Grain d'orge, traverse intermédiaire	Voir page 227

• Nous consulter pour le délai.

Options	Voir pages
Options & Quincaillerie	pages 225 à 227

DAS

130 BLOC-PORTE DAS SIMPLE ACTION FEU 30 mn

FERME-PORTE DÉBRAYABLE AVEC SERRURE DE SÛRETÉ 1 POINT^Δ

Hauteur 2040 mm

	LARGEMENT VITRÉ E30/EW30	EI30	LARGEMENT VITRÉ EI30
	Page 132	Page 132	Page 132
	Épaisseur 56 mm (57 mm stratifié ou placage)	Épaisseur 40 mm (41 mm stratifié ou placage)	Épaisseur 56 mm (57 mm stratifié ou placage)
BLOC-PORTE	Huisserie résineux prépeint PERF+ 78 x 54 mm - joints intumescents posés – cadre bois dur (chants non stratifiés) - chant dégraissé – joints intumescents posés – encadrement largeur 120 mm, vitrage E30 et EW30 – parclose affleurante bois dur - (côté paumelles - non stratifiée)* - 4 paumelles 130 renforcées avec cache paumelle gris – serrure de sûreté 1 point axe à 50 – panneaux de fibre prépeints ou finition stratifiée (vantaïl emballé), placage essence fine JELD-WEN (vantaïl emballé) – Bloc-porte non monté - *parclose côté opposé aux paumelles sur demande	Huisserie résineux prépeint PERF+ 66x54 mm - cadre résineux (porte prépeinte) ou montants bois dur et traverses résineux (porte stratifiée - chants non stratifiés) - chant dégraissé - 4 paumelles 130 - serrure de sûreté 1 point axe à 50 - panneaux de fibre prépeints ou finition stratifiée, placage essence fine JELD-WEN - emballage individuel (1 vantaïl).	Huisserie résineux prépeint PERF+ 78 x 54 mm - joints intumescents posés – cadre bois dur (chants non stratifiés) - chant dégraissé – joints intumescents posés – encadrement largeur 120 mm, vitrage EI30 – parclose affleurante bois dur (côté paumelles - non stratifiée)* - 4 paumelles 130 renforcées avec cache paumelle gris – serrure de sûreté 1 point axe à 50 - panneaux de fibre prépeints ou finition stratifiée (vantaïl emballé), Bloc-porte non monté - *parclose côté opposé aux paumelles sur demande
2 VANTAUX (livrés non montés)	Joint double lèvres + joint intumescent posé – 2 verrous posés. Version 2 vantaux : UP vantaïl principal uniquement.	Feuillure centrale de battement - 2 verrous posés. Version 2 vantaux : UP vantaïl principal uniquement.	Joint double lèvres + joint intumescent posé - 2 verrous posés. Version 2 vantaux : UP vantaïl principal uniquement.
Asservissement	Ferme-porte débrayable couleur argent sur le vantaïl principal - 24 v. ou 48 v. à rupture - sans contact de position.		

^Δ Sous réserve de la validation de la Commission de Sécurité. Les blocs-portes DAS ferme-porte débrayable existent aussi sans condamnation.



BLOC-PORTE DAS SIMPLE ACTION FEU 60 mn

FERME-PORTE DÉBRAYABLE AVEC SERRURE DE SÛRETÉ 1 POINT^Δ

131



Hauteur 2040 mm

	EI60
	Page 133
	Épaisseur 56 mm (57 mm stratifié ou placage)
BLOC-PORTE	Huisserie résineux prépeint PERF+ 78 x 54 mm - joints intumescents posés – cadre bois dur (chants non stratifiés) - chant dégraissé – joints intumescents posés – 4 paumelles 130 renforcées – serrure de sûreté 1 point axe à 50 – panneaux de fibre prépeints ou finition stratifiée (vantail emballé), placage essence fine JELD-WEN (vantail emballé) – emballage individuel (1 vantail).
2 VANTAUX (livrés non montés)	Joint double lèvres + joint intumescent posé - 2 verrous posés. Version 2 vantaux : UP vantail principal uniquement
Asservissement	Ferme-porte débrayable couleur argent sur le vantail principal - 24 v. ou 48 v. à rupture - sans contact de position.

FERME-PORTE DÉBRAYABLE

- Aucun effort à l'ouverture et à la fermeture (usage normal d'une porte)
- Fermeture automatique par ordre de la centrale incendie
- Alimentation en 24 ou 48 v. avec sélection automatique
- Version porte de chambre avec serrure de sûreté et version porte de compartimentage sans condamnation



GR500 FS - type G



GR500 FS - type B



^Δ Sous réserve de la validation de la Commission de Sécurité. Les blocs-portes DAS ferme-porte débrayable existent aussi sans condamnation



Bloc-porte DAS
ferme-porte
débrayable

BLOC-PORTE DAS SIMPLE ACTION FEU 30 mn

FERME-PORTE DÉBRAYABLE (EI30)

Hauteur 2040 mm



	1 vantail	2 vantaux
DAS SA Largement Vitré	+ 0.46€	+ 0.84€
DAS Simple Action	+ 0.44€	+ 0.80€

	LARGEMENT VITRÉ E30 et EW30					EI30				LARGEMENT VITRÉ EI30						
	DAS 30 SA LV		Bloc-porte PERF+			DAS 30 SA	Bloc-porte PERF+			DAS 30 SA LV	Bloc-porte PERF+					
	Largeur (mm)	Passage	Prépeint		Stratifié ou Placage Essence Fine JELD-WEN		Passage	Prépeint			Stratifié ou Placage Essence Fine JELD-WEN	Passage	Prépeint		Stratifié ou Placage Essence Fine JELD-WEN	
78 x 54			117 x 54	78 x 54	117 x 54	66 x 54		117 x 54	66 x 54	117 x 54	78 x 54		117 x 54	78 x 54	117 x 54	
1 Vantail	930		4 838.75€	4 912.64€	5 002.76€	5 076.65€	 	3 133.43€	3 205.60€	3 316.87€	3 389.04€		6 084.88€	6 158.77€	6 248.89€	6 322.78€
	1030	 	5 144.74€	5 218.63€	5 441.23€	5 515.12€	 	3 179.64€	3 251.81€	3 495.56€	3 567.73€	 	6 562.80€	6 636.69€	6 859.29€	6 933.18€
	1130						 	3 198.12€	3 270.29€	3 514.04€	3 586.21€					
	1230						 	3 198.12€	3 270.29€	3 514.04€	3 586.21€					
2 Vantaux Égaux	(730 + 730)*		6 263.59€	6 337.48€	6 591.61€	6 665.50€		3 640.65€	3 720.75€	4 007.53€	4 087.63€		8 068.09€	8 141.98€	8 396.11€	8 470.00€
	(830 + 830)*		6 640.70€	6 714.59€	6 968.72€	7 042.61€		3 648.03€	3 728.13€	4 014.91€	4 095.01€		8 789.08€	8 862.97€	9 117.10€	9 190.99€
	(930 + 930)*	 	7 079.09€	7 152.98€	7 407.11€	7 481.00€	 	3 677.61€	3 757.71€	4 044.49€	4 124.59€	 	9 571.35€	9 645.24€	9 899.37€	9 973.26€
	(1030 + 1030)*	 	7 691.07€	7 764.96€	8 284.05€	8 357.94€	 	3 770.03€	3 850.13€	4 401.87€	4 481.97€	 	10 527.20€	10 601.09€	11 120.18€	11 194.07€
2 Vantaux Tiercés	(930 + 530)*	 	6 314.65€	6 388.54€	6 642.67€	6 716.56€	 	3 659.13€	3 739.23€	4 026.01€	4 106.11€	 	8 119.15€	8 193.04€	8 447.17€	8 521.06€
	(930 + 730)*	 	6 671.34€	6 745.23€	6 999.36€	7 073.25€	 	3 659.13€	3 739.23€	4 026.01€	4 106.11€	 	8 819.72€	8 893.61€	9 147.74€	9 221.63€
	(1030 + 830)*	 	7 165.88€	7 239.77€	7 626.38€	7 700.27€	 	3 455.60€	3 535.70€	3 954.96€	4 035.06€	 	9 658.14€	9 732.03€	10 118.64€	10 192.53€

* Avec serrure de sûreté, UP sur le vantail principal

OPTION LARGEMENT VITRÉ

Grain d'orge, traverse intermédiaire

Voir page 227

Options	Voir pages
Options & Quincaillerie	pages 225 à 227
OCULUS	pages 194 à 197
Collection Stratifié et Placage Essence Fine JELD-WEN	pages 222 et 223

BLOC-PORTE DAS SIMPLE ACTION FEU 60 mn

FERME-PORTE DÉBRAYABLE (EI60)

133

Hauteur 2040 mm



	DAS Simple Action	1 vantail	2 vantaux
		+ 0.44€	+ 0.80€

		EI60				
DAS 60 SA		Bloc-porte PERF+				
Largeur (mm)	Passage	Prépeint		Stratifié ou Placage Essence Fine JELD-WEN		
		78 x 54	117 x 54	78 x 54	117 x 54	
1 Vantail	930		3 551.06€	3 624.95€	3 715.07€	3 788.96€
	1030	 	3 664.63€	3 738.52€	3 961.12€	4 035.01€
	1130	 	3 710.06€	3 783.95€	4 006.55€	4 080.44€
	1230	 	3 710.06€	3 783.95€	4 006.55€	4 080.44€

		DAS 60 SA ET				
		Bloc-porte PERF+				
2 Vantaux Égaux	(730 + 730)		4 079.56€	4 153.45€	4 407.58€	4 481.47€
	(830 + 830)		4 097.74€	4 171.63€	4 425.76€	4 499.65€
	(930 + 930)*	 	4 170.42€	4 244.31€	4 498.44€	4 572.33€
	(1030 + 1030)*	 	4 397.56€	4 471.45€	4 990.54€	5 064.43€

2 Vantaux Tiercés	(930 + 530)*	 	4 124.99€	4 198.88€	4 453.01€	4 526.90€
	(930 + 730)*	 	4 124.99€	4 198.88€	4 453.01€	4 526.90€
	(1030 + 830)*	 	4 247.65€	4 321.54€	4 708.15€	4 782.04€

OPTION (Pages 132 et 133)	Prix
Contact de position de sécurité finition inox réglable avec réservation dans l'huissierie	109.79€

Options	Voir pages
VERROUILLAGE DAS Simple Action	pages 138 et 139
Collection Stratifié et Placage Essence Fine JELD-WEN	pages 222 et 223

DAS

DAS SIMPLE ACTION FEU 30 et 60 mn

ASSERVISSEMENT BANDEAU + FERME-PORTE



Hauteur 2040 mm

	LARGEMENT VITRÉ E30/EW30	EI30	LARGEMENT VITRÉ EI30	EI60
	Page 136	Page 136	Page 136	Page 136
	Épaisseur 56 mm (57 mm stratifié ou placage)	Épaisseur 40 mm (41 mm stratifié ou placage)	Épaisseur 56 mm (57 mm stratifié ou placage)	Épaisseur 56 mm (57 mm stratifié ou placage)
BLOC-PORTE	Huisserie résineux prépeint PERF+ 78 x 54 mm - joints intumescents posés - cadre bois dur (chants non stratifiés) - chant dégraissé - joints intumescents posés - encadrement largeur 120 mm, vitrage E30 et EW30 - parclose affleurante bois dur (côté paumelles - non stratifiée)* - 4 paumelles 130 renforcées avec cache paumelle gris - panneaux de fibre prépeints ou finition stratifiée (vantail emballé), placage essence fine JELD-WEN (vantail emballé) - bloc-porte livré non monté *parclose côté opposé aux paumelles sur demande	Huisserie résineux prépeint PERF+ 66x54 mm - cadre résineux (porte prépeinte) ou montants bois dur et traverses résineux (porte stratifiée - chants non stratifiés) - chant dégraissé - 4 paumelles 130 - panneaux de fibre prépeints ou finition stratifiée, placage essence fine JELD-WEN - emballage individuel (1 vantail).	Huisserie résineux prépeint PERF+ 78 x 54 mm - joints intumescents posés - chant dégraissé - joints intumescents posés - encadrement largeur 120 mm, vitrage EI30 - parclose affleurante bois dur (côté paumelles - non stratifiée)* - 4 paumelles 130 renforcées avec cache paumelle gris - panneaux de fibre prépeints ou finition stratifiée (vantail emballé), placage essence fine JELD-WEN. (vantail emballé) - bloc-porte livré non monté *parclose côté opposé aux paumelles sur demande	Huisserie résineux prépeint PERF+ 78x54 mm - cadre bois dur (chants non stratifiés) - joints intumescents - chant dégraissé - 4 paumelles 130 - panneaux de fibre prépeints ou finition stratifiée, placage essence fine JELD-WEN - emballage individuel (1 vantail).
2 VANTAUX (livrés non montés)	Joint double lèvres + joint intumescent posé	Joint double lèvres + joint intumescent posé	Joint double lèvres + joint intumescent posé	Joint double lèvres + joint intumescent posé
Asservissement	Ferme-porte à coulisse et bandeau aluminium couleur argent à poser côté paumelles comprenant 1 ou 2 modules d'arrêt électromagnétique 24 v. ou 48 v. à rupture - sans contact de position.			



DAS SIMPLE ACTION FEU 30 & 60 mn

FERME-PORTE ASSERVISSEMENT DÉPORTÉ (ventouse)



Hauteur 2040 mm

	LARGEMENT VITRÉ E30/EW30	EI30	LARGEMENT VITRÉ EI30	EI60
	Page 137	Page 137	Page 137	Page 137
	Épaisseur 56 mm (57 mm stratifié ou placage)	Épaisseur 40 mm (41 mm stratifié ou placage)	Épaisseur 56 mm (57 mm stratifié ou placage)	Épaisseur 56 mm (57 mm stratifié ou placage)
BLOC-PORTE	Huisserie résineux prépeint PERF+ 78 x 54 mm - joints intumescents posés - cadre bois dur (chants non stratifiés) - chant dégraissé - joints intumescents posés - encadrement largeur 120 mm, vitrage E30 et EW30 - parclose affleurante bois dur (côté paumelles - non stratifiée)* - 4 paumelles 130 renforcées avec cache paumelle gris - panneaux de fibre prépeints ou finition stratifiée (vantail emballé), placage essence fine JELD-WEN (vantail emballé) - bloc-porte non monté * parclose côté opposé aux paumelles sur demande	Huisserie résineux prépeint PERF+ 66x54 mm - cadre résineux (porte prépeinte) ou montants bois dur et traverses résineux (porte stratifiée - chants non stratifiés) - chant dégraissé - 4 paumelles 130 avec cache paumelle gris - panneaux de fibre prépeints ou finition stratifiée, placage essence fine JELD-WEN - emballage individuel (1 vantail).	Huisserie résineux prépeint PERF+ 78 x 54 mm - joints intumescents posés - cadre bois dur (chants non stratifiés) - chant dégraissé - joints intumescents posés - encadrement largeur 120 mm, vitrage EI30 - parclose affleurante bois dur (côté paumelles - non stratifiée)* - 4 paumelles 130 renforcées avec cache paumelle gris - panneaux de fibre prépeints ou finition stratifiée (vantail emballé), placage essence fine JELD-WEN (vantail emballé) - bloc-porte non monté. * parclose côté opposé aux paumelles sur demande	Huisserie résineux prépeint PERF+ 78x54 mm - cadre bois dur (chants non stratifiés) - joints intumescents - chant dégraissé - 4 paumelles 130 - panneaux de fibre prépeints ou finition stratifiée, placage essence fine JELD-WEN - emballage individuel (1 vantail).
2 VANTAUX (livrés non montés)	Joint double lèvres + joint intumescent posé	Joint double lèvres + joint intumescent posé	Joint double lèvres + joint intumescent posé	Joint double lèvres + joint intumescent posé
Asservissement	Ferme-porte a bras compas et ventouse électromagnétique (boîtier standard et contreplaque articulée - 24 v. ou 48 v. à rupture - boîtier anti-réarmement électrique avec bouton de réarmement - sans contact de position.			

DAS



BLOC-PORTE DAS SIMPLE ACTION FEU 30 et 60 mn

ASSERVISSEMENT BANDEAU + FERME-PORTE (EI30 & EI60)



	1 vantail	2 vantaux
DAS SA Largement Vitré	+ 0.46€	+ 0.84€
DAS Simple Action	+ 0.44€	+ 0.80€

Hauteur 2040 mm

	LARGEMENT VITRÉ E30/EW30					EI30				LARGEMENT VITRÉ EI30				EI60							
	DAS 30 SA LV		Bloc-porte PERF+			DAS 30 SA	Bloc-porte PERF+			DAS 30 SA LV	Bloc-porte PERF+			DAS 60 SA	Bloc-porte PERF+						
	Largeur (mm)	Passage	Prépeint		Stratifié ou Placage Essence Fine JELD-WEN		Passage	Prépeint			Stratifié ou Placage Essence Fine JELD-WEN	Passage	Prépeint		Stratifié ou Placage Essence Fine JELD-WEN	Passage	Prépeint		Stratifié ou Placage Essence Fine JELD-WEN		
78 x 54			117 x 54	78 x 54	117 x 54	66 x 54		117 x 54	66 x 54	117 x 54	78 x 54		117 x 54	78 x 54	117 x 54		78 x 54	117 x 54	78 x 54	117 x 54	
1 Vantail	930		3 007.13€	3 081.02€	3 171.14€	3 245.03€		1 112.57€	1 184.74€	1 296.01€	1 368.18€		4 253.26€	4 327.15€	4 417.27€	4 491.16€		1 530.20€	1 604.09€	1 694.21€	1 768.10€
	1030		3 600.46€	3 674.35€	3 896.95€	3 970.84€		1 446.12€	1 518.29€	1 762.04€	1 834.21€		5 018.52€	5 092.41€	5 315.01€	5 388.90€		1 931.11€	2 005.00€	2 227.60€	2 301.49€
	1130		-	-	-	-		1 464.60€	1 536.77€	1 780.52€	1 852.69€		-	-	-	-		1 976.54€	2 050.43€	2 273.03€	2 346.92€
	1230		-	-	-	-		1 464.60€	1 536.77€	1 780.52€	1 852.69€		-	-	-	-		1 976.54€	2 050.43€	2 273.03€	2 346.92€
2 Vantaux Égaux	(730 + 730)		4 683.19€	4 757.08€	5 011.21€	5 085.10€		1 767.28€	1 847.38€	2 134.16€	2 214.26€		6 487.69€	6 561.58€	6 815.71€	6 889.60€		2 309.92€	2 383.81€	2 637.94€	2 711.83€
	(830 + 830)		5 060.30€	5 134.19€	5 388.32€	5 462.21€		1 774.66€	1 854.76€	2 141.54€	2 221.64€		7 208.68€	7 282.57€	7 536.70€	7 610.59€		2 328.10€	2 401.99€	2 656.12€	2 730.01€
	(930 + 930)		5 498.69€	5 572.58€	5 826.71€	5 900.60€		1 804.24€	1 884.34€	2 171.12€	2 251.22€		7 990.95€	8 064.84€	8 318.97€	8 392.86€		2 400.78€	2 474.67€	2 728.80€	2 802.69€
	(1030 + 1030)		7 279.42€	7 353.31€	7 872.40€	7 946.29€		3 065.41€	3 145.51€	3 697.25€	3 777.35€		10 115.55€	10 189.44€	10 708.53€	10 782.42€		3 796.67€	3 870.56€	4 389.65€	4 463.54€
2 Vantaux Tiercés	(930 + 530)		4 734.25€	4 808.14€	5 062.27€	5 136.16€		1 785.76€	1 865.86€	2 152.64€	2 232.74€		6 538.75€	6 612.64€	6 866.77€	6 940.66€		2 355.35€	2 429.24€	2 683.37€	2 757.26€
	(930 + 730)		5 090.94€	5 164.83€	5 418.96€	5 492.85€		1 785.76€	1 865.86€	2 152.64€	2 232.74€		7 239.32€	7 313.21€	7 567.34€	7 641.23€		2 355.35€	2 429.24€	2 683.37€	2 757.26€
	(1030 + 830)		6 160.16€	6 234.05€	6 620.66€	6 694.55€		2 410.34€	2 490.44€	2 909.70€	2 989.80€		8 652.42€	8 726.31€	9 112.92€	9 186.81€		3 052.69€	3 126.58€	3 513.19€	3 587.08€

OPTIONS		Prix
Joint anti-pince doigts en remplacement du joint double-lèvres - 2 vantaux		121.37€
Porte ferrée pour montage sur huisserie métallique (Sauf Largelement Vitré)		Nous consulter
MODE RUPTURE (prix par vantail)	Feuillure centrale de battement (2 vantaux) en remplacement du joint double lèvres + bandeau avec dispositif anti-fausse manœuvre (Largelement vitré et EI60 : attention aux UP)	Nous consulter
	Contact de position de sécurité finition inox réglable avec réservation dans l'huisserie	109.79€
MODE ÉMISSION (prix par vantail)	Bandeau avec contact de position d'attente + contact de position de sécurité	249.66€
	Bandeau sans contact de position	307.46€ ●
	Bandeau avec contact de position de sécurité	417.26€ ●
	Bandeau avec contact de position de sécurité et d'attente	557.12€ ●

● Nous consulter pour le délai.

OPTIONS LARGEMENT VITRÉ (pages 136 et 137)

Grain d'orge, traverse intermédiaire

Voir page 227

Options	Voir pages
VERROUILLAGE DAS Simple Action	pages 138 et 139
OCULUS	pages 194 à 197
Collection Stratifié et Placage Essence Fine JELD-WEN	pages 222 et 223

BLOC-PORTE DAS SIMPLE ACTION FEU 30 et 60 mn

FERME-PORTE ASSERVISSEMENT DÉPORTÉ (ventouse) (EI30 & EI60)



	1 vantail	2 vantaux
DAS SA Largement Vitré	+ 0.46€	+ 0.84€
DAS Simple Action	+ 0.44€	+ 0.80€

Hauteur 2040 mm

	LARGEMENT VITRÉ E30 et EW30				EI30				LARGEMENT VITRÉ EI30				EI60								
	DAS 30 SA LV		Bloc-porte PERF+		DAS 30 SA		Bloc-porte PERF+		DAS 30 SA LV		Bloc-porte PERF+		DAS 60 SA		Bloc-porte PERF+						
	Largeur (mm)	Passage	Prépeint		Stratifié ou Placage Essence Fine JELD-WEN		Passage	Prépeint		Stratifié ou Placage Essence Fine JELD-WEN		Passage	Prépeint		Stratifié ou Placage Essence Fine JELD-WEN						
78 x 54			117 x 54	78 x 54	117 x 54	78 x 54		117 x 54	78 x 54	117 x 54	66 x 54		117 x 54	66 x 54	117 x 54	78 x 54	117 x 54	78 x 54	117 x 54		
1 Vantail	930		2 546.53€	2 620.42€	2 710.54€	2 784.43€		841.21€	913.38€	1 024.65€	1 096.82€		3 792.66€	3 866.55€	3 956.67€	4 030.56€		1 258.84€	1 332.73€	1 422.85€	1 496.74€
	1030		2 852.52€	2 926.41€	3 149.01€	3 222.90€		887.42€	959.59€	1 203.34€	1 275.51€		4 270.58€	4 344.47€	4 567.07€	4 640.96€		1 372.41€	1 446.30€	1 668.90€	1 742.79€
	1130		-	-	-	-		1 164.90€	1 237.07€	1 480.82€	1 552.99€		-	-	-	-		1 676.84€	1 750.73€	1 973.33€	2 047.22€
	1230		-	-	-	-		1 164.90€	1 237.07€	1 480.82€	1 552.99€		-	-	-	-		1 676.84€	1 750.73€	1 973.33€	2 047.22€
2 Vantaux Égaux	(730 + 730)		4 204.63€	4 278.52€	4 532.65€	4 606.54€		1 477.96€	1 558.06€	1 844.84€	1 924.94€		6 009.13€	6 083.02€	6 337.15€	6 411.04€		2 020.60€	2 094.49€	2 348.62€	2 422.51€
	(830 + 830)		4 581.74€	4 655.63€	4 909.76€	4 983.65€		1 485.34€	1 565.44€	1 852.22€	1 932.32€		6 730.12€	6 804.01€	7 058.14€	7 132.03€		2 038.78€	2 112.67€	2 366.80€	2 440.69€
	(930 + 930)		5 020.13€	5 094.02€	5 348.15€	5 422.04€		1 514.92€	1 595.02€	1 881.80€	1 961.90€		7 512.39€	7 586.28€	7 840.41€	7 914.30€		2 111.46€	2 185.35€	2 439.48€	2 513.37€
	(1030 + 1030)		5 632.11€	5 706.00€	6 225.09€	6 298.98€		1 607.34€	1 687.44€	2 239.18€	2 319.28€		8 468.24€	8 542.13€	9 061.22€	9 135.11€		2 338.60€	2 412.49€	2 931.58€	3 005.47€
2 Vantaux Tiercés	(930 + 530)		4 255.69€	4 329.58€	4 583.71€	4 657.60€		1 496.44€	1 576.54€	1 863.32€	1 943.42€		6 060.19€	6 134.08€	6 388.21€	6 462.10€		2 066.03€	2 139.92€	2 394.05€	2 467.94€
	(930 + 730)		4 612.38€	4 686.27€	4 940.40€	5 014.29€		1 496.44€	1 576.54€	1 863.32€	1 943.42€		6 760.76€	6 834.65€	7 088.78€	7 162.67€		2 066.03€	2 139.92€	2 394.05€	2 467.94€
	(1030 + 830)		5 106.92€	5 180.81€	5 567.42€	5 641.31€		1 546.34€	1 626.44€	2 045.70€	2 125.80€		7 599.18€	7 673.07€	8 059.68€	8 133.57€		2 188.69€	2 262.58€	2 649.19€	2 723.08€

OPTIONS	Prix
Joint anti-pince doigts en remplacement du joint double-lèvres 2 vantaux	121.37€
Feuillure centrale de battement (2 vantaux) en remplacement du joint double lèvres + sélecteur de fermeture + dispositif anti-fausse manœuvre (Largement vitré et EI60 : attention aux UP)	Nous consulter
Porte ferrée pour montage sur huisserie métallique (Sauf Largement Vitré)	Nous consulter
Support universel sol sans pied pour fixation de la ventouse	126.20€
Support universel sol avec pied pour fixation de la ventouse	180.89€
Support télescopique réglable pour fixation murale de la ventouse	181.96€
Ferme-porte à coulisse en remplacement du ferme-porte à bras compas	Nous consulter

Options	Voir pages
Options & Quincaillerie	pages 225 à 227

OPTIONS	Avantage	Prix
Coffret de raccordement sans bouton de réarmement (réarmement assuré par la Centrale Incendie) (prix par bloc-porte)		-61.78€
Contact de position de sécurité finition inox réglable avec réservation dans l'huisserie		109.79€
Contact de position d'attente sur ventouse standard		139.87€
Contreplaque extra-plate	Dégagement supérieur à l'ouverture	-11.32€
Ventouse compacte murale 21 mm (20 daN) + contreplaque (sans contact d'attente)		11.95€
Ventouse compacte murale 21 mm (50 daN) + contreplaque (sans contact d'attente)		73.04€
Ventouse murale encastrée (sans contact d'attente)	Résistance supérieure	85.02€
Ventouse murale renforcée (20 daN) + contreplaque (sans contact d'attente)		204.96€
Ventouse sol renforcée (40 daN) (sans contact d'attente)		338.80€
MODE RUPTURE (prix par vantail)		478.68€
MODE ÉMISSION (prix par vantail)		

DAS

VERROUILLAGE DAS SIMPLE ACTION

	ENCASTRÉ ^Δ		
	EFF EFF 332	EFF EFF 351	GRS 623
Résistance à la poussée	300 kg	500 kg	1400 kg
Fréquence d'usage	Moyenne	Élevée	Élevée
Tension	24 v. et 48 v.	bi-tension	bi-tension
Préserve la hauteur de passage (hauteur 2040 mm)	oui	oui	oui
Disponible sur produits			
DAS Ferme-porte encastré asservissement déporté EI30 (ép. 40 mm)	✓	•	•
DAS Ferme-porte encastré asservissement déporté Largement Vitré EI30	✓	✓	✓
DAS Ferme-porte encastré asservissement déporté EI60	✓	✓	•
DAS Ferme-porte débrayable EI30 (ép. 40 mm)	✓	•	•
DAS Ferme-porte débrayable Largement Vitré EI30	✓	✓	✓
DAS Ferme-porte débrayable EI60	✓	✓	•
DAS avec Bandeau EI30 (ép. 40 mm)	✓	•	•
DAS avec Bandeau Largement Vitré EI30	✓	✓	✓
DAS avec Bandeau EI60	✓	✓	•
DAS Ferme-porte en applique asservissement déporté EI30 (ép. 40 mm)	✓	•	•
DAS Ferme-porte en applique asservissement déporté Largement Vitré EI30	✓	✓	✓
DAS Ferme-porte en applique asservissement déporté EI60	✓	✓	•
PRIX			
1 vantail	1 961.10€	2 515.24€	5 400.42€
2 vantaux	Feuillure de battent# (1 verrou sur le vantail principal)	2 128.10€	5 400.42€
	Joint double lèvres	3 974.61€	5 400.42€
	Joint anti-pince doigts	4 095.98€	5 400.42€

Δ Selon configuration du produit. la mise en place d'un verrou dépend de la largeur du vantail et du type de produit. Sur les DAS avec ferme-porte encastré, l'ajout d'un verrou dépend d'une largeur minimale requise.

Attention pour les DAS EI60 et DAS Largement vitré : 930 + 530 = 1 UP

VERROUILLAGE DAS SIMPLE ACTION

	EN APPLIQUE						
	Montage côté paumelles			Montage côté opposé paumelles			
	EFF EFF 351	GRS 623 + kit GRS 628	SERSYS 70190	VE1000	VCAN	TV100	
Résistance à la poussée	500 kg	1400 kg	1300 kg	800 kg	300 kg	600 kg	
Fréquence d'usage	Élevée	Élevée	Très élevée	Élevée	Élevée	Élevée	
Tension	bi-tension	bi-tension	bi-tension	24 v. et 48 v.	24 v. et 48 v.	24 v.	
Préserve la hauteur de passage (hauteur 2040 mm)	oui	oui	oui	non	non	non	
Disponible sur produits							
DAS Ferme-porte encastré asservissement déporté EI30 (ép. 40 mm)	✓	✓	✓	✓	✓	✓	
DAS Ferme-porte encastré asservissement déporté Largement Vitré EI30	✓	✓	✓	✓	✓	✓	
DAS Ferme-porte encastré asservissement déporté EI60	✓	✓	✓	✓	✓	✓	
DAS Ferme-porte débrayable EI30 (ép. 40 mm)	✓	✓	✓	✓	✓	✓	
DAS Ferme-porte débrayable Largement Vitré EI30	✓	✓	✓	✓	✓	✓	
DAS Ferme-porte débrayable EI60	✓	✓	✓	✓	✓	✓	
DAS avec Bandeau EI30 (ép. 40 mm)	•	•	•	✓	✓	✓	
DAS avec Bandeau Largement Vitré EI30	•	•	•	✓	✓	✓	
DAS avec Bandeau EI60	•	•	•	✓	✓	✓	
DAS Ferme-porte en applique asservissement déporté EI30 (ép. 40 mm)	✓	✓	✓	✓	✓	✓	
DAS Ferme-porte en applique asservissement déporté Largement Vitré EI30	✓	✓	✓	✓	✓	✓	
DAS Ferme-porte en applique asservissement déporté EI60	✓	✓	✓	✓	✓	✓	
PRIX							
1 vantail	3 897.54€	6 537.36€	2 760.84€	2 320.56€	1 701.33€	2 268.04€	
2 vantaux	Feuillure de battement# (1 verrou sur le vantail principal)	3 897.54€	6 537.36€	2 760.84€	2 320.56€	1 701.33€	2 268.04€
	Joint double lèvres	7 847.49€	6 589.77€	5 574.09€	4 693.53€	3 455.07€	4 588.49€
	Joint anti-pince doigts	7 968.86€	6 711.14€	5 695.46€	4 814.90€	3 576.44€	4 709.86€

* Vantail mini 630 mm

Attention pour les DAS EI60 et DAS Largement vitré : 930 + 530 = 1 UP

DAS DOUBLE ACTION FEU 30 & 60 mn



PIVOT LINTEAU	
ASSERVISSEMENT INTÉGRÉ	ASSERVISSEMENT DÉPORTÉ
EI30 et EI60	EI30 et EI60
Page 142	Page 143
Hauteur 2040 mm - Épaisseur 56 mm (57 mm stratifié ou placage)	
BLOC-PORTE (livrés non montés)	Huisserie bois dur à peindre TECH+ montants 118x54 mm - traverse 118x80 mm - cadre bois dur (chants non stratifiés) joint anti-pince doigts - panneaux de fibre prépeints ou finition stratifiée (vantail emballé), placage essence fine JELD-WEN (vantail emballé).
2 VANTAUX (livrés non montés)	Joint anti-pince doigts.
Asservissement	Pivot linteau asservissement intégré - 24 v. ou 48 v. à rupture - boîtier anti-réarmement électrique avec bouton de réarmement - sans contact de position.
	Pivot linteau + ventouse électromagnétique déportée (boîtier standard et contreplaque articulée) - 24 v. ou 48 v. à rupture - boîtier anti-réarmement électrique avec bouton de réarmement - sans contact de position.

OPTIONS DOUBLE ACTION (2 vantaux)

- Montants Ajustables
- Fileur

Le seul bloc-porte
DOUBLE ACTION
qui s'adapte à toutes
les configurations
chantier.

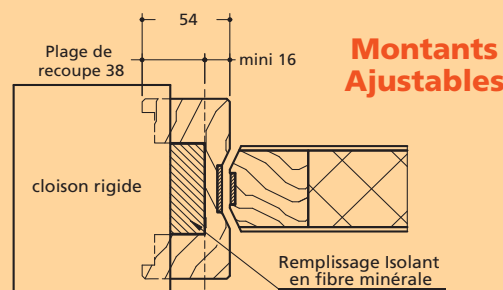

Huisserie avec 2 montants évidés recoupables :

- Mise en oeuvre facilitée
- Large plage de recoupe des montants : 38 mm par montant (76 mm par bloc-porte)
- Gain de temps au montage
- Assurer toutes les performances de sécurité requises

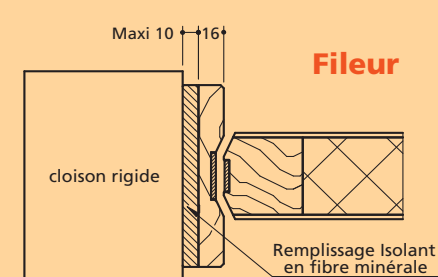

Huisserie avec montants recoupés d'épaisseur 16 mm :

- Gain de place en largeur
- Assurer toutes les performances de sécurité requises

DAS DOUBLE ACTION SANS MONTANT FEU 30 & 60 mn



PIVOT LINTEAU SANS MONTANT	
ASSERVISSEMENT INTÉGRÉ	ASSERVISSEMENT DÉPORTÉ
EI30 et EI60	EI30 et EI60
Page 144	Page 145
Hauteur 2040 mm - Épaisseur 56 mm (57 mm stratifié ou placage)	
BLOC-PORTE (livrés non montés) Traverse bois dur à peindre TECH+ 118x80 mm - 2 équerres de fixation - cadre bois dur (chants non stratifiés) - joint double lèvres des 2 côtés - panneaux de fibre prépeints ou finition stratifiée (vantail emballé), placage essence fine JELD-WEN (vantail emballé).	Traverse bois dur à peindre TECH+ 118x80 mm - 2 équerres de fixation - cadre bois dur (chants non stratifiés) - joint double lèvres des 2 côtés - panneaux de fibre prépeints ou finition stratifiée (vantail emballé), placage essence fine JELD-WEN (vantail emballé).
2 VANTAUX (livrés non montés) Joint anti-pince doigts en partie centrale - joint double lèvres côté cloison.	Joint anti-pince doigts en partie centrale - joint double lèvres côté cloison.
Asservissement Pivot linteau asservissement intégré - 24 v. ou 48 v. à rupture - boîtier anti-réarmement électrique avec bouton de réarmement - sans contact de position.	Pivot linteau + ventouse électromagnétique déportée à encastrer et contreplaque extra-plate - 24 v. ou 48 v. à rupture - boîtier anti-réarmement électrique avec bouton de réarmement - sans contact de position.

DOUBLE ACTION SANS MONTANT (1 et 2 vantaux)

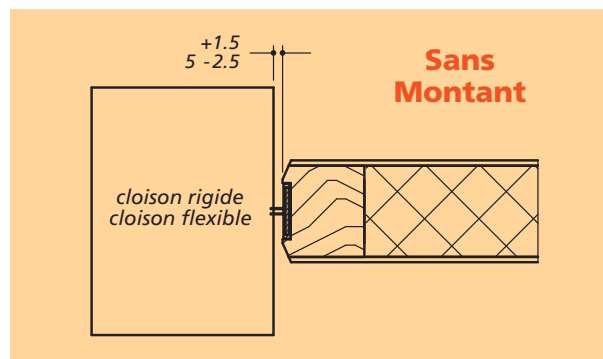

- Optimisation de l'espace
- Gain de place en largeur :
+ 10 cm sur un bloc-porte classique
- Mise en oeuvre facilitée
- Respect des Unités de Passage dans les espaces restreints

Le seul bloc-porte **DOUBLE ACTION** qui s'adapte à toutes les configurations chantier.

BLOC-PORTE DAS DOUBLE ACTION FEU 30 & 60 mn

PIVOT LINTEAU ASSERVISSEMENT INTÉGRÉ (EI30 & EI60)

Épaisseur 56 mm (prépeint), 57 mm (stratifié ou placage) - Hauteur 2040 mm



DAS Double Action

1 vantail	2 vantaux
+ 0.44€	+ 0.80€

EI30				
DAS 30 DA PL		Bloc-porte TECH+		
Largeur (mm)	Passage	Prépeint	Stratifié ou Placage Essence Fine JELD-WEN	
1 Vantail	930		3 323.73€	3 494.06€
	1030		3 437.30€	3 740.11€
	1130		3 482.73€	3 785.54€
	1230		3 482.73€	3 785.54€



EI60				
DAS 60 DA PL		Bloc-porte TECH+		
Largeur (mm)	Passage	Prépeint	Stratifié ou Placage Essence Fine JELD-WEN	
1 Vantail	930		3 618.09€	3 788.42€
	1030		3 731.66€	4 034.47€
	1130		3 777.09€	4 079.90€
	1230		3 777.09€	4 079.90€

2 Vantaux Égaux				
DAS 30 DA PL ET		Bloc-porte TECH+		
Largeur (mm)	Passage	Prépeint	Stratifié ou Placage Essence Fine JELD-WEN	
(730 + 730)		5 825.59€	6 166.25€	
(830 + 830)		5 843.77€	6 184.43€	
(930 + 930)		5 916.45€	6 257.11€	
(1030 + 1030)		6 143.59€	6 749.21€	

2 Vantaux Égaux				
DAS 60 DA PL ET		Bloc-porte TECH+		
Largeur (mm)	Passage	Prépeint	Stratifié ou Placage Essence Fine JELD-WEN	
(730 + 730)		6 414.31€	6 754.97€	
(830 + 830)		6 432.49€	6 773.15€	
(930 + 930)		6 505.17€	6 845.83€	
(1030 + 1030)		6 732.31€	7 337.93€	

2 Vantaux Tiercés				
DAS 30 DA PL ET		Bloc-porte TECH+		
Largeur (mm)	Passage	Prépeint	Stratifié ou Placage Essence Fine JELD-WEN	
(930 + 530)		5 871.02€	6 211.68€	
(930 + 730)		5 871.02€	6 211.68€	
(1030 + 830)		5 993.68€	6 466.82€	

2 Vantaux Tiercés				
DAS 60 DA PL ET		Bloc-porte TECH+		
Largeur (mm)	Passage	Prépeint	Stratifié ou Placage Essence Fine JELD-WEN	
(930 + 530)		6 459.74€	6 800.40€	
(930 + 730)		6 459.74€	6 800.40€	
(1030 + 830)		6 595.04€	7 055.54€	

OPTIONS

Options	Prix
Joint double-lèvres en remplacement du joint anti-pince doigts - 2 vantaux - (attention UP)	-121.37€
Contact de position de sécurité finition inox réglable avec réservation dans l'hubriserie (prix par vantail)	109.79€
Coffret de raccordement sans bouton de réarmement (réarmement assuré par la Centrale Incendie) (prix par bloc-porte)	-61.78€
Bloc-porte 2 vantaux : Plus-value montants ajustables : hubriserie avec 2 montants évidés recoupables pour s'adapter à la cloison	66.23€
Bloc-porte 2 vantaux : Plus-value fileur (épaisseur montants 16 mm)	132.42€

Options	Voir pages
VERROUILLAGE DAS Double Action	page 146
Options & Quincaillerie	pages 225 à 227
OCULUS	pages 194 à 197
Collection Stratifié et Placage Essence Fine JELD-WEN	pages 222 et 223

BLOC-PORTE DAS DOUBLE ACTION FEU 30 & 60 mn

PIVOT LINTEAU ASSERVISSEMENT DÉPORTÉ (EI30 & EI60)

Épaisseur 56 mm (prépeint), 57 mm (stratifié ou placage) - Hauteur 2040 mm



DAS Double Action	1 vantail	2 vantaux
	+ 0.44€	+ 0.80€



EI30				
DAS 30 DA PL		Bloc-porte TECH+		
1 Vantail	Largeur (mm)	Passage	Prépeint	Stratifié ou Placage Essence Fine JELD-WEN
		930		2 098.88€
	1030		2 212.45€	2 515.26€
	1130		2 257.88€	2 560.69€
2 Vantaux Égaux				
DAS 30 DA PL ET		Bloc-porte TECH+		
2 Vantaux Tiersés	(730 + 730)		3 375.89€	3 716.55€
	(830 + 830)		3 394.07€	3 734.73€
	(930 + 930)		3 466.75€	3 807.41€
	(1030 + 1030)		3 693.89€	4 299.51€
	(930+530)		3 421.32€	3 761.98€
	(930+730)		3 421.32€	3 761.98€
	(1030+830)		3 543.98€	4 017.12€

EI60				
DAS 60 DA PL		Bloc-porte TECH+		
1 Vantail	Largeur (mm)	Passage	Prépeint	Stratifié ou Placage Essence Fine JELD-WEN
		930		2 393.24€
	1030		2 506.81€	2 809.62€
	1130		2 552.24€	2 855.05€
2 Vantaux Égaux				
DAS 60 DA PL ET		Bloc-porte TECH+		
2 Vantaux Tiersés	(730 + 730)		3 964.61€	4 305.27€
	(830 + 830)		3 982.79€	4 323.45€
	(930 + 930)		4 055.47€	4 396.13€
	(1030 + 1030)		4 282.61€	4 888.23€
	(930 + 530)		4 010.04€	4 350.70€
	(930 + 730)		4 010.04€	4 350.70€
	(1030 + 830)		4 132.70€	4 605.84€

OPTIONS	Prix
Joint double-lèvres en remplacement du joint anti-pince doigts 2 vantaux (attention aux UP)	-121.37€
Support universel sol sans pied pour fixation de la ventouse	126.20€
Support universel sol avec pied pour fixation de la ventouse	180.89€
Support télescopique réglable pour fixation murale de la ventouse	181.96€
Bloc-porte 2 vantaux : Plus-value montants ajustables : huisserie avec montants évidés recoupables pour s'adapter à la cloison + remplacement de la ventouse standard par une ventouse compacte et une contreplaque extra-plate	66.23€
Bloc-porte 2 vantaux : Plus-value fileur (épaisseur montants 16 mm) + remplacement de la ventouse standard par une ventouse compacte et une contreplaque extra-plate	132.42€

Options	Voir pages
VERROUILLAGE DAS Double Action	page 146

OPTIONS	Avantage	Prix	
MODE RUPTURE (prix par vantail)	Coffret de raccordement sans bouton de réarmement (réarmement assuré par la Centrale Incendie) (prix par bloc-porte)	-61.78€	
	Contact de position de sécurité finition inox réglable avec réservation dans l' huisserie	109.79€	
	Contact de position d'attente sur ventouse standard	139.87€	
	Contreplaque extra-plate	-11.32€	
	Ventouse compacte murale 21 mm (20 daN) + contreplaque (sans contact d'attente)	Dégagement supérieur à l'ouverture	Sans plus-value ●
	Ventouse compacte murale 21 mm (50 daN) + contreplaque (sans contact d'attente)		11.95€ ●
Ventouse murale encastrée (sans contact d'attente)	Résistance supérieure	73.04€ ●	
Ventouse murale renforcée (20 daN) + contreplaque (sans contact d'attente)		85.02€ ●	
Ventouse sol renforcée (40 daN) (sans contact d'attente)		204.96€ ●	
MODE ÉMISSION (prix par vantail)	Ventouse et contreplaque sans contact de position d'attente (réarmement mécanique)	338.80€ ●	
	Ventouse et contreplaque avec contact de position d'attente (réarmement mécanique)	478.68€ ●	

● Nous consulter pour le délai.

DAS

BLOC-PORTE DAS DOUBLE ACTION FEU 30 & 60 mn

PIVOT LINTEAU ASSERVISSEMENT INTÉGRÉ (EI30 & EI60)

Épaisseur 56 mm (prépeint), 57 mm (stratifié ou placage) - Hauteur 2040 mm



DAS Double Action	1 vantail	2 vantaux
	+ 0.44€	+ 0.80€

SANS MONTANT

		EI30		EI60				
		Bloc-porte TECH+		Bloc-porte TECH+				
DAS 30 DA PL		DAS 60 DA PL		DAS 30 DA PL ET		DAS 60 DA PL ET		
Largeur (mm)	Passage	Prépeint	Stratifié ou Placage Essence Fine JELD-WEN	Largeur (mm)	Passage	Prépeint	Stratifié ou Placage Essence Fine JELD-WEN	
1 Vantail	930		3 469.45€	3 639.78€	930		3 763.81€	3 934.14€
	1030	 	3 583.02€	3 885.83€	1030	 	3 877.38€	4 180.19€
	1130	 	3 628.45€	3 931.26€	1130	 	3 922.81€	4 225.62€
	1230	 	3 628.45€	3 931.26€	1230	 	3 922.81€	4 225.62€
2 Vantaux Égaux	(730 + 730)	 	6 742.62€	7 083.28€	(730 + 730)	 	7 331.34€	7 672.00€
	(830 + 830)	 	6 760.80€	7 101.46€	(830 + 830)	 	7 349.52€	7 690.18€
	(930 + 930)	 	6 833.48€	7 174.14€	(930 + 930)	 	7 422.20€	7 762.86€
	(1030 + 1030)	 	7 060.62€	7 666.24€	(1030 + 1030)	 	7 649.34€	8 254.96€
2 Vantaux Tiercés	(930 + 530)	 	6 788.05€	7 128.71€	(930 + 530)	 	7 376.77€	7 717.43€
	(930 + 730)	 	6 788.05€	7 128.71€	(930 + 730)	 	7 376.77€	7 717.43€
	(1030 + 830)	 	6 910.71€	7 383.85€	(1030 + 830)	 	7 499.43€	7 972.57€



OPTIONS

Options	Prix
Joint double-lèvres en remplacement du joint anti-pince doigts - 2 vantaux - (attention UP)	-121.37€
Contact de position de sécurité finition inox réglable avec réservation dans l'hubriserie (prix par vantail)	109.79€
Coffret de raccordement sans bouton de réarmement (réarmement assuré par la Centrale Incendie) (prix par bloc-porte)	-61.78€

Options	Voir pages
VERROUILLAGE DAS Double Action	page 146
Options & Quincaillerie	pages 225 à 227
OCULUS	pages 194 à 197
Collection Stratifié et Placage Essence Fine JELD-WEN	pages 222 et 223

BLOC-PORTE DAS DOUBLE ACTION FEU 30 & 60 mn

PIVOT LINTEAU ASSERVISSEMENT DÉPORTÉ (EI30 & EI60)

Épaisseur 56 mm (prépeint), 57 mm (stratifié ou placage) - Hauteur 2040 mm



DAS Double Action	1 vantail	2 vantaux
	+ 0.44€	+ 0.80€

SANS MONTANT

1 Vantail	EI30		Bloc-porte TECH+	
	DAS 30 DA PL		Prépeint	Stratifié ou Placage Essence Fine JELD-WEN
	Largeur (mm)	Passage		
	930		2 317.64€	2 487.97€
	1030	 	2 431.21€	2 734.02€
	1130	 	2 476.64€	2 779.45€



	EI60		Bloc-porte TECH+	
	DAS 60 DA PL		Prépeint	Stratifié ou Placage Essence Fine JELD-WEN
	Largeur (mm)	Passage		
	930		2 612.00€	2 782.33€
	1030	 	2 725.57€	3 028.38€
	1130	 	2 771.00€	3 073.81€

2 Vantaux Égaux	DAS 30 DA PL ET		Bloc-porte TECH+	
	(730 + 730)		4 439.00€	4 779.66€
	(830 + 830)		4 457.18€	4 797.84€
	(930 + 930)	 	4 529.86€	4 870.52€
	(1030 + 1030)	 	4 757.00€	5 362.62€

	DAS 60 DA PL ET		Bloc-porte TECH+	
	(730 + 730)		5 027.72€	5 368.38€
	(830 + 830)		5 045.90€	5 386.56€
	(930 + 930)	 	5 118.58€	5 459.24€
	(1030 + 1030)	 	5 345.72€	5 951.34€

2 Vantaux Tiercés			Bloc-porte TECH+	
	(930 + 530)	 	4 484.43€	4 825.09€
	(930 + 730)	 	4 484.43€	4 825.09€
	(1030 + 830)	 	4 607.09€	5 080.23€

			Bloc-porte TECH+	
	(930 + 530)	 	5 073.15€	5 413.81€
	(930 + 730)	 	5 073.15€	5 413.81€
	(1030 + 830)	 	5 195.81€	5 668.95€

OPTIONS	Prix
Joint double-lèvres en remplacement du joint anti-pince doigts 2 vantaux (attention aux UP)	-121.37€

Options	Voir pages
VERROUILLAGE DAS Double Action	page 146

OPTIONS	Prix
MODE RUPTURE (prix par vantail)	
Coffret de raccordement sans bouton de réarmement (réarmement assuré par la Centrale Incendie) (prix par bloc-porte)	-61.78€
Contact de position de sécurité finition inox réglable avec réservation dans l'hubriserie	109.79€

DAS

VERROUILLAGE DAS DOUBLE ACTION

- DAS ASSERVISSEMENT DÉPORTÉ
- DAS ASSERVISSEMENT INTÉGRÉ

Options applicables sur les pages 132 à 135.

Plus-value pour VERROUILLAGE

Avantages Produit	GRS 623	EFF EFF 351 motorisée ●	DAE4000 ●	SERSYS e-DAS ●
Confort Acoustique	***	***	***	****
Fréquence	****	***	***	****
Souplesse d'ajustement	****	***	***	****
Montage	encastré	encastré	encastré	encastré
Résistance à la poussée	1400 kg	500 kg	500 kg	1400 kg
Tension	bi-tension	bi-tension	bi-tension	bi-tension
Préserve la hauteur de passage	oui	oui	oui	oui

DAS (30 et 60 mn)	Prix			
1 Vantail	Nous consulter	2 515.24€	3 823.06€	-
2 Vantaux	5 030.48€	5 030.48€	3 280.78€	10 918.85€ vantail mini 730 mm

Complément pour VERROUILLAGE DAS DOUBLE ACTION

Options applicables sur les pages 142 à 145.

ENTRÉE CONTRÔLÉE / SORTIE LIBRE

L'ouverture de la porte se fait par un accès contrôlé.
La sortie ne nécessite pas de contrôle de l'utilisateur.

1 kit (EFF EFF) comprenant 1 clavier XK1 + alimentation + bouton poussoir, 12 ou 24 volt

609.90€ ●

ENTRÉE ET SORTIE CONTRÔLÉES

L'ouverture de la porte dans les 2 sens nécessite toujours un contrôle de l'utilisateur.

2 kits (EFF EFF) comprenant 2 claviers XK1 + alimentation, 12 ou 24 volts

1 354.28€ ●

● Délai standard JW.

● Nous consulter pour le délai.



Clavier à code
réf. EFF EFF XK1

CHOISIR VOTRE BLOC-PORTE DAS



Lors de la commande de votre bloc-porte, il est essentiel de connaître le mode de fonctionnement électrique du DAS (Rupture ou Emission) ainsi que la tension (24 ou 48 v.).

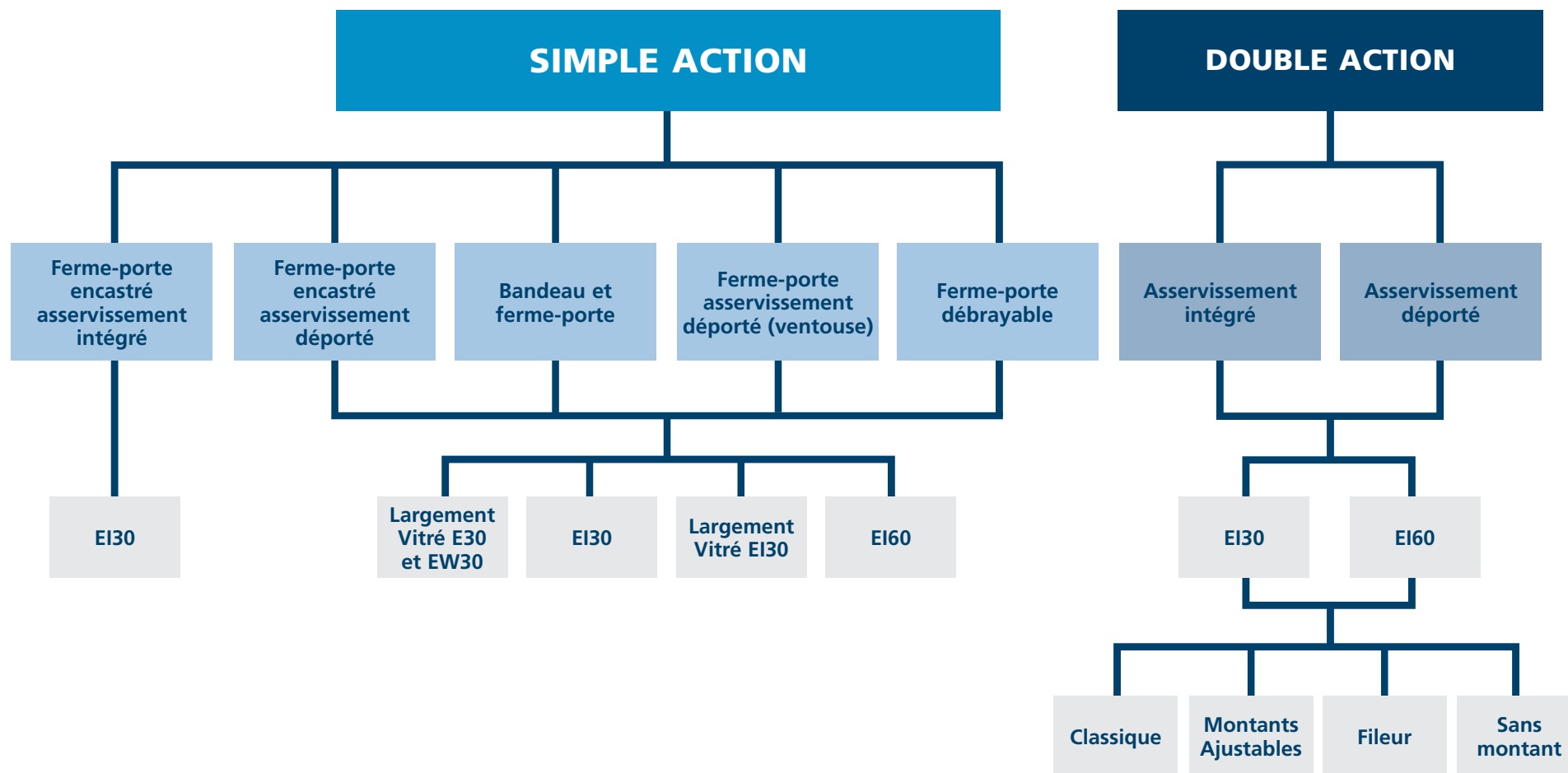

PORTES & BLOCS-PORTES ACOUSTIQUES

en dB - indice Rw (C ; Ctr)

	LARGEMENT VITRÉ FEU E30 et EW30 ACOUSTIQUE 35 (-1 ; -3) dB	FEU EI30 ACOUSTIQUE	LARGEMENT VITRÉ FEU EI30 ACOUSTIQUE 35 (0; -2) dB	FEU EI60 ACOUSTIQUE	LARGEMENT VITRÉ FEU EI60 ACOUSTIQUE 36 (0; -1) dB
	29, 30, 31, 32, 36, 39, 40 et 42 dB	31 & 41 dB 30 & 37 dB (2 vantaux)	31 & 41 dB 30 & 37 dB (2 vantaux)	36 (0; -1) dB	
	Page 154	Pages 150 à 153	Page 154	Pages 158 et 159	Page 159
	Épaisseur 56 mm (57 mm stratifié ou placage)	Épaisseur 40 mm (41 mm stratifié ou placage)	Épaisseur 56 mm (57 mm stratifié ou placage)	Épaisseur 56 mm (57 mm stratifié ou placage)	Épaisseur 56 mm (57 mm stratifié ou placage)
PORTE NUE	-	Cadre résineux (porte prépeinte) ou montants bois dur, traverses résineux (porte stratifiée - chants non stratifiés) - chant droit - sans entaillage ni mortaise - rainure basse + joint balai double lèvres - panneaux de fibre prépeints ou finition stratifiée (vantaill emballé), placage essence fine JELD-WEN (vantaill emballé).	-	-	-
PORTE FERRÉE	-	Chant dégraissé - 3 paumelles 130 (4 à partir de 930) ou 4 paumelles 130 pour porte 36, 39, 40 et 42 dB - mortaise têtère 1 point (sans trou de garniture).	-	-	-
BLOC- PORTE	Huisserie résineux prépeint PERF+ 78 x 54 mm avec joint d'étanchéité 3 côtés - joints intumescents posés - cadre bois dur - chant dégraissé (chants non stratifiés) - joints intumescents posés - encadrement largeur 120 mm, vitrage E30 et EW30 - parclose affleurante bois dur (côtés paumelles - non stratifiée)* - 4 paumelles 130 renforcées avec cache paumelle gris - serrure de sûreté 1 point axe à 50 - joint balai double lèvres - panneaux de fibre prépeints ou finition stratifiée (vantaill emballé), placage essence fine JELD-WEN (vantaill emballé) - bloc-porte non monté. *Parclose côté opposé aux paumelles sur demande	Huisserie résineux prépeint PERF+ 66 x 54 mm avec joint d'étanchéité 3 côtés - serrure de sûreté 1 point axe à 50 - emballage individuel (1 vantaill).	Huisserie résineux prépeint PERF+ 78 x 54 mm avec joint d'étanchéité 3 côtés - joints intumescents posés - cadre bois dur - chant dégraissé (chants non stratifiés) - joints intumescents posés - encadrement largeur 120 mm, vitrage EI30 - parclose affleurante bois dur (côtés paumelles - non stratifiée)* - 4 paumelles 130 renforcées avec cache paumelle gris - serrure de sûreté 1 point axe à 50 - joint balai double lèvres - panneaux de fibre prépeints ou finition stratifiée (vantaill emballé), placage essence fine JELD-WEN (vantaill emballé) - bloc-porte non monté. *Parclose côté opposé aux paumelles sur demande	Huisserie résineux prépeint PERF+ 78x54 (30 et 31 dB) ou bois dur TECH+ 78x54 (37 et 41 dB) avec joint d'étanchéité 3 côtés - joints intumescents posés - cadre bois exotique - chant dégraissé (chants non stratifiés) - joints intumescents posés - 4 paumelles 130 - serrure de sûreté 1 point axe à 50 - joint balai double lèvres - panneaux de fibre prépeints ou finition stratifiée (vantaill emballé), placage essence fine JELD-WEN (vantaill emballé) - emballage individuel (1 vantaill).	Huisserie bois dur à peindre TECH+ 78 x 54 mm avec joint d'étanchéité 3 côtés - joints intumescents posés - cadre bois dur - chant dégraissé (chants non stratifiés) - joints intumescents posés - encadrement largeur 120 mm, vitrage EI60 - parclose affleurante bois dur (côtés paumelles - non stratifiée)* - 4 paumelles 130 renforcées avec cache paumelle gris - serrure de sûreté 1 point axe à 50 - joint balai double lèvres - panneaux de fibre prépeints ou finition stratifiée (vantaill emballé), placage essence fine JELD-WEN (vantaill emballé) - bloc-porte non monté. *Parclose côté opposé aux paumelles sur demande
2 VANTAUX (livrés non montés)	Feuillure centrale de battement + joint intumescent + joint acoustique - 2 verrous posés	Feuillure centrale de battement + joint intumescent + joint acoustique - verrou haut posé, verrou bas à poser en applique.	Feuillure centrale de battement - joint intumescent + joint acoustique - 2 verrous posés.	Feuillure centrale de battement - joint intumescent + joint acoustique - 2 verrous posés.	-



PORTES & BLOCS-PORTES ACOUSTIQUES

en dB - indice Rw (C ; Ctr)

	FEU EI30 SAS ACOUSTIQUE	IMPOSTE FEU EI30 ACOUSTIQUE	HÔPITAL PSYCHIATRIQUE
	54 & 56 dB	30, 32, 39 & 42 dB	FEU EI30 Acoustique 40 dB
	Page 156	Page 155	Pages 156 et 157
	Hauteur 2040 mm - Épaisseur 40 mm (41 mm stratifié ou placage)	Hauteur 2040 mm - Épaisseur 40 mm (41 mm stratifié ou placage)	Épaisseur 40 mm (41 mm stratifié ou placage)
PORTE NUÉ	-	-	-
PORTE FERRÉE	2 portes acoustiques - sens d'ouverture identique - montants bois dur, traverses résineux - chant dégraissé (chants non stratifiés) - 4 paumelles 130 par vantail - rainure basse + joint balai double lèvres - mortaise tête à 1 point (sans trou de garniture) - panneaux de fibre prépeints ou finition stratifiée (vantail emballé), placage essence fine JELD-WEN (vantail emballé).	-	Montants bois dur, traverses résineux - âme blindée 2 tôles 10/10 ^{ème} embrevées dans le cadre - chant dégraissé (chants non stratifiés) - 4 paumelles 130 - mortaise tête à 1 point (sans trou de garniture) - rainure basse + joint balai double lèvres - panneaux de fibre prépeints ou finition stratifiée (vantail emballé), placage essence fine JELD-WEN (vantail emballé).
BLOC- PORTE	Huisserie bois dur à peindre TECH+ 158 x 54 mm à 2 feuillures avec joint d'étanchéité 3 côtés - 2 serrures de sûreté 1 point axe à 50 - emballage individuel.	Huisserie résineux prépeint PERF+ 66 x 54 mm avec joint d'étanchéité 3 côtés - cadre résineux (porte prépeinte) ou montants bois dur, traverses résineux (porte stratifiée - chants non stratifiés) - chant dégraissé - 3 paumelles 130 (4 à partir de 930) ou 4 paumelles 130 pour portes 39 et 42 dB - serrure de sûreté 1 point axe à 50 - rainure basse + joint balai double lèvres - panneaux de fibre prépeints ou finition stratifiée (vantail emballé), placage essence fine JELD-WEN (vantail emballé). IMPOSTE FIXE : hauteur maxi 572 mm avec feuillure de réunion - acoustique - EI30 - cadre bois résineux - chant droit - panneaux de fibre prépeints ou finition stratifiée (vantail emballé), placage essence fine JELD-WEN (vantail emballé).	Huisserie bois dur à peindre TECH+ 66 x 54 mm avec joint d'étanchéité 3 côtés - serrure de sûreté 1 point axe à 50 - emballage individuel (1 vantail).

- Porte de chambre de conception renforcée spécialement conçue pour les Établissements Spécialisés en Psychiatrie (hôpital, UMD : Unité pour Malades Difficiles)
- Conforme à la Réglementation Incendie
- Feu & Acoustique

ACOUSTIQUES - PALIÈRES

PERFORMANCE ACOUSTIQUE

Les Performances Acoustiques de nos blocs-portes sont affichées sous la forme **R_w (C ; Ctr)** comme nous l'impose la norme produit NF prEN 14351-2.

Les performances d'isolation acoustique sont affichées en Rw (C,Ctr) et exprimées en décibel (dB) conformément au prEN 14351-2. C'est le R_A (Rw + C) qui correspond à l'isolement aux bruits aérien intérieur qui est pris en compte dans les calculs de la performance du bâtiment. Les résultats de mesures en laboratoire Rw (C,Ctr) ne doivent pas être appliqués directement in situ, sans prendre en compte les transmissions latérales et parasites pour obtenir le D_{nT,A} exprimé en décibel (dB) et exigé par la réglementation.



R_w (C ; Ctr) / R_A

Alors que les performances acoustiques des blocs-portes doivent être exprimées sous la forme R_w (C ; Ctr), il arrive parfois que les portes soient exprimées en R_A. Le R_A étant l'addition du R_w et du C. Ainsi la porte 29 (-1 ; 0) dB à un R_A de 28 dB

PORTE ACOUSTIQUE de 29 à 32 dB FEU 30 mn

Indice Rw (C ; Ctr) (EI30)

Épaisseur 40 mm (prépeint), 41 mm (stratifié ou placage) - Hauteur 2040 mm



Acoustique EI30

1 vantail

2 vantaux

+ 0.36€

+ 0.72€

EI30

Largeur (mm)	Passage	29 (-1 ; 0) dB				31 (-1 ; -2) dB				32 (0 ; -1) dB			
		Porte nue		Porte ferrée		Porte nue		Porte ferrée		Porte nue		Porte ferrée	
		AC 30 29 R _A = 28 dB - Ud HB = 1,6 - Ud HM = 1,9				AC 30 30 R _A = 30 dB - Ud HB = 1,5 - Ud HM = 1,8				AC 30 32 R _A = 32 dB - Ud HB = 1,8 - Ud HM = 2,1			
		Prépeint	Stratifié ou Placage JW	Prépeint	Stratifié ou Placage JW	Prépeint	Stratifié ou Placage JW	Prépeint	Stratifié ou Placage JW	Prépeint	Stratifié ou Placage JW	Prépeint	Stratifié ou Placage JW
1 Vantail	730	210.74€	400.50€	226.33€	416.09€	234.39€	424.15€	249.98€	439.74€	272.48€	462.24€	288.07€	477.83€
	830	214.39€	404.15€	229.98€	419.74€	238.57€	428.33€	254.16€	443.92€	277.51€	467.27€	293.10€	482.86€
	930	229.00€	418.76€	244.59€	434.35€	255.28€	445.04€	270.87€	460.63€	297.61€	487.37€	313.20€	502.96€
	1030	274.66€	596.90€	290.25€	612.49€	307.51€	629.75€	323.10€	645.34€	360.42€	682.66€	376.01€	698.25€
	1130	292.93€	615.17€	308.52€	630.76€	328.40€	650.64€	343.99€	666.23€	385.55€ #	707.79€ #	401.14€ #	723.38€ #
	1230	292.93€	615.17€	308.52€	630.76€	328.40€	650.64€	343.99€	666.23€	385.55€ #	707.79€ #	401.14€ #	723.38€ #

31 (-1 ; -2) dB

2 Vantaux Égaux	(730 + 730)	
	(830 + 830)	
	(930 + 930)	
	(1030 + 1030)	
2 Vantaux Tiercés	(930+330)	
	(930+530)	
	(930+730)	
	(1030+830)	

30 (-1 ; -2) dB				31 (-1 ; -2) dB			
Porte nue		Porte ferrée		Porte nue		Porte ferrée	
AC 30 30 ET R _A = 29 dB				AC 30 31 ET R _A = 30 dB			
Prépeint	Stratifié ou Placage JW	Prépeint	Stratifié ou Placage JW	Prépeint	Stratifié ou Placage JW	Prépeint	Stratifié ou Placage JW
499.52€	879.04€	546.13€	925.65€	594.14€	973.66€	640.75€	1 020.27€
507.48€	887.00€	554.09€	933.61€	604.20€	983.72€	650.81€	1 030.33€
539.26€	918.78€	585.87€	965.39€	644.40€	1 023.92€	691.01€	1 070.53€
638.60€	1 283.08€	685.21€	1 329.69€	770.02€	1 414.50€	816.63€	1 461.11€
519.39€	846.12€	566.00€	892.73€	619.27€	946.00€	665.88€	992.61€
519.39€	898.91€	566.00€	945.52€	619.27€	998.79€	665.88€	1 045.40€
519.39€	898.91€	566.00€	945.52€	619.27€	998.79€	665.88€	1 045.40€
573.04€	1 085.04€	619.65€	1 131.65€	687.11€	1 199.11€	733.72€	1 245.72€

OPTIONS PORTE	Prix
Suppression de la rainure basse et du joint balai double lèvres posé	-46.36€
Plinthe automatique référence JELD-WEN en remplacement du joint balai. Perte 1 dB (RA)	66.15€
Seuil à la Suisse bois JELD-WEN en remplacement du joint balai largeur 950 mm à recouper (+ 1 dB (R _A)) pour la porte 32 dB)	-4.00€
Habillage inox brossé du seuil à la Suisse bois JELD-WEN ép. 1,5 mm (à coller)	62.60€
Seuil à la Suisse aluminium avec joint posé (longueur 1 m à recouper) en remplacement du joint balai	9.63€
Mortaise pour serrure à carte 1 vantail (2 vantaux : nous consulter)	36.11€

Options	Voir pages
Collection Stratifié et Placage Essence Fine JELD-WEN	pages 222 et 223

BLOC-PORTE ACOUSTIQUE de 29 à 32 dB FEU 30 mn

Indice Rw (C ; Ctr) (EI30)

Épaisseur 40 mm (prépeint), 41 mm (stratifié ou placage) - Hauteur 2040 mm



Acoustique EI30

1 vantail

2 vantaux

+ 0.44€

+ 0.80€

EI30

Largeur (mm)	Passage	29(-1;0)dB		31(-1;-2)dB		32(0;-1)dB	
		Bloc-portePERF+		Bloc-portePERF+		Bloc-portePERF+	
		AC 30 29 R _A = 28d B - Ud HB = 1,6		AC 30 30 R _A = 30 dB - Ud HB = 1,5		AC 30 29 R _A = 32 dB - Ud HB = 1,8	
		Prépeint	Stratifié ou Placage JW	Prépeint	Stratifié ou Placage JW	Prépeint	Stratifié ou Placage JW
1 Vantail	730	416.05€	599.49€	432.40€	615.84€	483.78€	667.22€
	830	419.70€	603.14€	436.58€	620.02€	488.81€	672.25€
	930	434.31€	617.75€	453.29€	636.73€	508.91€	692.35€
	1030	479.97€	795.89€	505.52€	821.44€	571.72€	887.64€
	1130	498.24€	814.16€	526.41€	842.33€	596.85€ #	912.77€ #
	1230	498.24€	814.16€	526.41€	842.33€	596.85€ #	912.77€ #

31 (-1 ; -2) dB

2 Vantaux Égaux	(730 + 730)	
	(830 + 830)	
	(930 + 930)	
	(1030 + 1030)	
2 Vantaux Tiercés	(930 + 330)	
	(930 + 530)	
	(930 + 730)	
	(1030 + 830)	

30 (-1 ; -2) dB		31 (-1 ; -2) dB	
Bloc-porte PERF+		Bloc-porte PERF+	
AC 30 30 ET R _A = 29 dB		AC 30 31 ET R _A = 30 dB	
Prépeint	Stratifié ou Placage JW	Prépeint	Stratifié ou Placage JW
761.01€	1 127.89€	868.92€	1 235.80€
768.97€	1 135.85€	878.98€	1 245.86€
800.75€	1 167.63€	919.18€	1 286.06€
900.09€	1 531.93€	1 044.80€	1 676.64€
780.88€	1 094.97€	894.05€	1 208.14€
780.88€	1 147.76€	894.05€	1 260.93€
780.88€	1 147.76€	894.05€	1 260.93€
834.53€	1 333.89€	961.89€	1 461.25€

OPTIONS BLOC-PORTE

Options	Prix
Suppression de la rainure basse et du joint balai double lèvres posé	-46.36€
Plinthe automatique référence JELD-WEN en remplacement du joint balai. Perte 1 dB (RA)	66.15€
Seuil à la Suisse bois JELD-WEN en remplacement du joint balai largeur 950 mm à recouper (+ 1 dB (R _A)) pour la porte 32 dB)	-4.00€
Habillage inox brossé du seuil à la Suisse bois JELD-WEN ép. 1,5 mm (à coller)	62.60€
Seuil à la Suisse aluminium avec joint posé (longueur 1 m à recouper) en remplacement du joint balai	9.63€
Mortaise pour serrure à carte 1 vantail (2 vantaux : nous consulter)	4.19€

Options	Voir pages
Options & Quincaillerie	page 225 à 227
OCULUS	page 196
Collection Stratifié et Placage Essence Fine JELD-WEN	pages 222 et 223

PORTE ACOUSTIQUE de 36 à 42 dB FEU 30 mn

Indice Rw (C ; Ctr) (EI30)



Épaisseur 40 mm (prépeint), 41 mm (stratifié ou placage) - Hauteur 2040 mm

Acoustique EI30	1 vantail	2 vantaux
	+ 0.36€	+ 0.72€

		EI30																
Largeur (mm)	Passage	36 (-1 ; -2) dB				39 (-1 ; -4) dB				40 (-1 ; -3) dB				42 (-2 ; -5) dB				
		Porte nue		Porte ferrée		Porte nue		Porte ferrée		Porte nue		Porte ferrée		Porte nue		Porte ferrée		
		AC 30 36 R _A = 35 dB - Ud HB = 1,8 - Ud HM = 2				AC 30 39 R _A = 38 dB - Ud HB = 1,8 - Ud HM = 2				AC 30 40 R _A = 39 dB - Ud HB = 1,6 - Ud HM = 1,9				AC 30 42 R _A = 40 dB - Ud HB = 1,9 - Ud HM = 2,2				
		Prépeint	Stratifié ou Placage JW	Prépeint	Stratifié ou Placage JW	Prépeint	Stratifié ou Placage JW	Prépeint	Stratifié ou Placage JW	Prépeint	Stratifié ou Placage JW	Prépeint	Stratifié ou Placage JW	Prépeint	Stratifié ou Placage JW	Prépeint	Stratifié ou Placage JW	
1 Vantail	730		303.10€	492.86€	318.69€	508.45€	338.72€	528.48€	354.31€	544.07€	414.06€	603.82€	429.65€	619.41€	435.23€	624.99€	450.82€	640.58€
	830		308.81€	498.57€	324.40€	514.16€	344.43€	534.19€	360.02€	549.78€	422.31€	612.07€	437.90€	627.66€	443.48€	633.24€	459.07€	648.83€
	930		331.63€	521.39€	347.22€	536.98€	367.25€	557.01€	382.84€	572.60€	455.30€	645.06€	470.89€	660.65€	476.47€	666.23€	492.06€	681.82€
	1030		-	-	-	-	-	-	-	-	558.40€	880.64€	573.99€	896.23€	579.57€	901.81€	595.16€	917.40€
	1130		-	-	-	-	-	-	-	-	599.64€ [#]	921.88€ [#]	615.23€ [#]	937.47€ [#]	-	-	-	-
	1230		-	-	-	-	-	-	-	-	599.64€ [#]	921.88€ [#]	615.23€ [#]	937.47€ [#]	-	-	-	-

39 (-1 ; -3) dB

2 Vantaux Égaux	Largeur (mm)	Passage	39 (-1 ; -3) dB			
			Prépeint	Stratifié ou Placage JW	Prépeint	Stratifié ou Placage JW
2 Vantaux Tierces	(730+730)		902.66€	1 282.18€	949.27€	1 328.79€
	(830+830)		918.78€	1 298.30€	965.39€	1 344.91€
	(930+930)		983.26€	1 362.78€	1 029.87€	1 409.39€
2 Vantaux Tierces	(930+330)		942.96€	1 269.69€	989.57€	1 316.30€
	(930+530)		942.96€	1 322.48€	989.57€	1 369.09€
	(930+730)		942.96€	1 322.48€	989.57€	1 369.09€
	(1030+830)		1 051.76€	1 563.76€	1 098.37€	1 610.37€

39 (-1 ; -3) dB	
Porte nue	Porte ferrée
AC 30 39 ET R _A = 38 dB	
Prépeint	Stratifié ou Placage JW
902.66€	1 282.18€
918.78€	1 298.30€
983.26€	1 362.78€
942.96€	1 269.69€
942.96€	1 322.48€
942.96€	1 322.48€
1 051.76€	1 563.76€

41 (-2 ; -4) dB	
Porte nue	Porte ferrée
AC 30 41 ET R _A = 39 dB	
Prépeint	Stratifié ou Placage JW
919.64€	1 299.16€
936.14€	1 315.66€
1 002.12€	1 381.64€
960.88€	1 287.61€
960.88€	1 340.40€
960.88€	1 340.40€
1 072.23€	1 584.23€

OPTIONS PORTE

Options	Prix
Suppression de la rainure basse et du joint balai double lèvres posé	-46.36€
Plinthe automatique référence JELD-WEN en remplacement du joint balai. Perte 1 dB (RA), acoustique 38 dB RA maxi*	66.15€
Seuil à la Suisse bois JELD-WEN en remplacement du joint balai largeur 950 mm à recouper. + 1 dB (R _A) pour les portes 36 et 39 dB / +2 dB (R _A) pour les portes 40 et 42 dB	-4.00€
Habillage inox brossé du seuil à la Suisse bois JELD-WEN ép. 1,5 mm (à coller)	62.60€
Seuil à la Suisse aluminium avec joint posé (longueur 1 m à recouper) en remplacement du joint balai	9.63€
Mortaise pour serrure à carte 1 vantail (2 vantaux : nous consulter) en remplacement de la Mortaise pour serrure 1pt	Portes 36 et 39 dB
	36.11€
	Portes 40 et 42 dB
	88.72€

* La performance acoustique avec l'utilisation de la plinthe sera de 38 dB R_A sur les portes 40 et 42 dB

Options	Voir pages
Collection Stratifié et Placage Essence Fine JELD-WEN	pages 222 et 223

BLOC-PORTE ACOUSTIQUE de 36 à 42 dB FEU 30 mn

Indice Rw (C ; Ctr) (EI30)

Épaisseur 40 mm (prépeint), 41 mm (stratifié ou placage) - Hauteur 2040 mm



Acoustique EI30 1 vantail + 0.44€ 2 vantaux + 0.80€

		EI30							
Largeur (mm)	Passage	36 (-1 ; -2) dB		39 (-1 ; -4) dB		40 (-1 ; -3) dB		42 (-2 ; -5) dB	
		Bloc-porte PERF+		Bloc-porte PERF+		Bloc-porte PERF+		Bloc-porte PERF+	
		AC 30 36 R _A = 35 dB - Ud HB = 1,8		AC 30 39 R _A = 38 dB - Ud HB = 1,8		AC 30 40 R _A = 39 dB - Ud HB = 1,6		AC 30 42 R _A = 40 dB - Ud HB = 1,9	
		Prépeint	Stratifié ou Placage JW	Prépeint	Stratifié ou Placage JW	Prépeint	Stratifié ou Placage JW	Prépeint	Stratifié ou Placage JW
1 Vantail	730	553.76€	737.20€	589.37€	772.81€	664.72€	848.16€	685.89€	869.33€
	830	559.47€	742.91€	595.08€	778.52€	672.97€	856.41€	694.14€	877.58€
	930	582.29€	765.73€	617.90 €	801.34€	705.96€	889.40€	727.13€	910.57€
	1030	-	-	-	-	809.06€	1 124.98€	830.23€	1 146.15€
	1130	-	-	-	-	850.30€ #	1 166.22€ #	-	-
	1230	-	-	-	-	850.30€ #	1 166.22€ #	-	-

39 (-1 ; -3) dB

2 Vantaux Égaux	Passage	Largeur (mm)
		(730+730)
		(830+830)
		(930+930)

2 Vantaux Tiercés	Passage	Largeur (mm)
		(930+330)
		(930+530)
		(930+730)
		(1030+830)

39 (-1 ; -3) dB	
Bloc-porte PERF+	
AC 30 39 ET R _A = 38 dB	
Prépeint	Stratifié ou Placage JW
1 131.09€	1 497.97€
1 147.21€	1 514.09€
1 211.69€	1 578.57€
1 171.39€	1 485.48€
1 171.39€	1 538.27€
1 171.39€	1 538.27€
1 280.19€	1 779.55€

41 (-2 ; -4) dB	
Bloc-porte PERF+	
AC 30 41 ET R _A = 39 dB	
Prépeint	Stratifié ou Placage JW
1 233.78€	1 600.66€
1 250.28€	1 617.16€
1 316.26€	1 683.14€
1 275.02€	1 589.11€
1 275.02€	1 641.90€
1 275.02€	1 641.90€
1 386.37€	1 885.73€

OPTIONS BLOC-PORTE

Options	Prix
Suppression de la rainure basse et du joint balai double lèvres posé	-46.36€
Plinthe automatique référence JELD-WEN en remplacement du joint balai. Perte 1 dB (RA), acoustique 38 dB RA maxi*	66.15€
Seuil à la Suisse bois JELD-WEN en remplacement du joint balai largeur 950 mm à recouper. + 1 dB (R _A) pour les portes 36 et 39 dB / +2 dB (R _A) pour les portes 40 et 42 dB	-4.00€
Habillage inox brossé du seuil à la Suisse bois JELD-WEN ép. 1,5 mm (à coller)	62.60€
Seuil à la Suisse aluminium avec joint posé (longueur 1 m à recouper) en remplacement du joint balai	9.63€
Mortaise pour serrure à carte 1 vantail (2 vantaux : nous consulter) en remplacement de la Serrure 1pt + Mortaise + Gâche	Portes 36 et 39 dB : 4.19€ Portes 40 et 42 dB : 56.80€

Options	Voir pages
Options & Quincaillerie	page 225 à 227
OCULUS	page 196
Collection Stratifié et Placage Essence Fine JELD-WEN	pages 222 et 223

* La performance acoustique avec l'utilisation de la plinthe sera de 38 dB R_A sur les portes 40 et 42 dB

BLOC-PORTE ACOUSTIQUE 35 dB FEU 30 mn

Indice Rw (C ; Ctr) (E30, EW30 et EI30)

Hauteur 2040 mm

E30 et EW30

		LARGEMENT VITRÉ 35 (-1 ; -3) dB	
		Bloc-porte PERF+	
Largeur (mm)	Passage	AC 30 34 LV R _A = 34 dB	
		Prépeint	Stratifié ou Placage Essence Fine JELD-WEN
1 Vantail	930	2 611.91€	2 775.92€
	1030	2 917.90€	3 214.39€

EI30

		LARGEMENT VITRÉ 35 (0 ; -2) dB	
		Bloc-porte PERF+	
Largeur (mm)	Passage	AC 30 35 LV R _A = 35 dB	
		Prépeint	Stratifié ou Placage Essence Fine JELD-WEN
1 Vantail	930	3 988.39€	4 152.40€
	1030	4 466.31€	4 762.80€

	1 vantail	2 vantaux
Acoustique Largement Vitré	+ 0.46€	+ 0.84€

35 (-1 ; -2) dB

Bloc-porte PERF+

AC 30 34 LV ET
R_A = 34 dB

		Prépeint	Stratifié ou Placage Essence Fine JELD-WEN
2 Vantaux Egaux	(730+730)	4 249.45€	4 577.47€
	(830+830)	4 626.56€	4 954.58€
2 Vantaux Tiercés	(930+530)	4 300.51€	4 535.81€
	(1030+630)	4 657.20€	4 985.22€

35 (0 ; -1) dB

Bloc-porte PERF+

AC 30 35 LV ET
R_A = 35 dB

		Prépeint	Stratifié ou Placage Essence Fine JELD-WEN
2 Vantaux Egaux	(730+730)	6 314.65€	6 642.67€
	(830+830)	7 035.64€	7 363.66€
2 Vantaux Tiercés	(930+730)	6 365.71€	6 693.73€
	(1030+630)	7 066.28€	7 394.30€

OPTIONS BLOC-PORTE

	Prix
Suppression de la rainure basse et du joint balai double lèvres posé	-46.36€
Plinthe automatique référence JELD-WEN en remplacement du joint balai. Perte 1 dB (R _A)	66.15€
Seuil à la Suisse bois JELD-WEN en remplacement du joint balai largeur 950 mm à recouper. + 1 dB (R _A)	-4.00€
Habillage inox brossé du seuil à la Suisse bois JELD-WEN ép. 1,5 mm (à coller)	62.60€
Seuil à la Suisse aluminium avec joint posé (longueur 1 m à recouper) en remplacement du joint balai	9.63€

OPTION LARGEMENT VITRÉ

Grain d'orge	Voir page 227
--------------	---------------

Options	Voir pages
Options & Quincaillerie	page 225 à 227
Collection Stratifié et Placage Essence Fine JELD-WEN	pages 222 et 223

BLOC-PORTE ACOUSTIQUE avec IMPOSTE FEU 30 mn

Indice Rw (C ; Ctr) (EI30)

Hauteur 2040 mm





Acoustique EI30

1 vantail
+ 0.44€



ACOUSTIQUE AVEC IMPOSTE EI30

1 Vantail	Largeur (mm)	Passage	30 (-1 ; -2) dB		32 (0 ; -1) dB		39 (-1 ; -4) dB		42 (-2 ; -5)	
			Bloc-porte PERF+		Bloc-porte PERF+		Bloc-porte PERF+		Bloc-porte PERF+	
			AC 30 30 IMP R _A = 29 dB		AC 30 32 IMP R _A = 32 dB		AC 30 39 IMP R _A = 38 dB		AC 30 42 IMP R _A = 40 dB	
			Prépeint	Stratifié ou Placage JW	Prépeint	Stratifié ou Placage JW	Prépeint	Stratifié ou Placage JW	Prépeint	Stratifié ou Placage JW
	730		746.86€	1 097.07€	826.58€	1 176.79€	983.05€	1 333.26€	1 181.36€	1 531.57€
	830		751.04€	1 101.25€	831.61€	1 181.82€	988.76€	1 338.97€	1 189.61€	1 539.82€
	930	 	767.75€	1 117.96€	851.71€	1 201.92€	1 011.58€	1 361.79€	1 222.60€	1 572.81€

OPTIONS BLOC-PORTE

Options BLOC-PORTE	Prix
Suppression de la rainure basse et du joint balai double lèvres posé	-46.36€
Plinthe automatique référence JELD-WEN en remplacement du joint balai. Perte 1 dB (R _A), acoustique 38 dB R _A maxi*	66.15€
Seuil à la Suisse bois JELD-WEN en remplacement du joint balai largeur 950 mm à recouper. + 1 dB (R _A) pour les portes 32 et 39 dB / +2 dB (R _A) pour les portes 40 et 42 dB	-4.00€
Habillage inox brossé du seuil à la Suisse bois JELD-WEN ép. 1,5 mm (à coller)	62.60€
Seuil à la Suisse aluminium avec joint posé (longueur 1 m à recouper) en remplacement du joint balai	9.63€
Mortaise pour serrure à carte 1 vantail (2 vantaux : nous consulter)	Portes 30, 32 et 39 dB
	Portes 42 dB
	4.19€
	56.80€

* La performance acoustique avec l'utilisation de la plinthe sera de 38 dB R_A sur les portes 42 dB

Options	Voir pages
Options & Quincaillerie	page 225 à 227
OCULUS	page 196
Collection Stratifié et Placage Essence Fine JELD-WEN	pages 222 et 223

PORTE ACOUSTIQUE SAS FEU 30 mn HÔPITAL PSYCHIATRIQUE & UMD

(Unité pour
Malades Difficiles)



Hauteur 2040 mm

SAS EI30

SAS EI30 /
Hôpital Psychatrique **1 vantaux**
+ 0.36€

Largeur (mm)	Passage	54 (-2 ; -6) dB		56 (-3 ; -7) dB	
		Porte ferrée		Porte ferrée	
		AC 30 54 SAS R _A = 52 dB		AC 30 56 SAS R _A = 53 dB	
		Prépeint	Stratifié ou Placage Essence Fine JELD-WEN	Prépeint	Stratifié ou Placage Essence Fine JELD-WEN
1 Vantail	730	643.14 €	983.80€	747.46€	1 088.12€
	830	653.03 €	993.69€	758.88€	1 099.54€
	930	692.56€	1 033.22€	804.52€	1 145.18€

HÔPITAL PSYCHIATRIQUE

EI30 - BLINDÉE 2 TÔLES - ACOUSTIQUE 40 (-1 ; -3) dB

Largeur (mm)	Passage	PARADISIO R _A = 39 dB - Ud HB = 1,7 - Ud HM = 2	
		Porte ferrée	
		Prépeint	Stratifié ou Placage Essence Fine JELD-WEN
1 Vantail	730	-	-
	830	667.11€	837.44€
	930	717.49€	887.82€
	1030	874.94€	1 177.75€

OPTIONS PORTE

	Prix
Suppression de la rainure basse et du joint balai double lèvres posé	-46.36€
Plinthe automatique référence JELD-WEN en remplacement du joint balai. Perte 1 dB (RA), acoustique 38 dB RA maxi*	66.15€
Seuil à la Suisse bois JELD-WEN (porte Hôpital psychiatrique) en remplacement du joint balai - largeur 950 à recouper. +2 dB (RA)	-4.00€
Habillage inox brossé du seuil à la Suisse bois JELD-WEN ép. 1,5 mm (à coller)	62.60€
Seuil à la Suisse aluminium avec joint posé (longueur 1 m à recouper) en remplacement du joint balai	9.63€

* La performance acoustique avec l'utilisation de la plinthe sera de 38 dB R_A sur les portes 40 dB

Options	Voir pages
Options & Quincaillerie	page 225 à 227
OCULUS	page 197
Collection Stratifié et Placage Essence Fine JELD-WEN	pages 222 et 223

BLOC-PORTE SAS FEU 30 mn HÔPITAL PSYCHIATRIQUE & UMD

(Unité pour
Malades Difficiles)



Hauteur 2040 mm

SAS EI30

SAS EI30 /
Hôpital Psychatrique **1 vantaux**
+ 0.44€

1 Vantail	Largeur (mm)	Passage	54 (-2 ; -6) dB		56 (-3 ; -7) dB	
			Bloc-porte TECH+		Bloc-porte TECH+	
			AC 30 54 SAS R _A = 52 dB		AC 30 56 SAS R _A = 53 dB	
			Prépeint	Stratifié ou Placage JW	Prépeint	Stratifié ou Placage JW
730		1 170.90€	1 511.56€	1 275.22€	1 615.88€	
830		1 180.79€	1 521.45€	1 286.64€	1 627.30€	
930		1 220.32€	1 560.98€	1 332.28€	1 672.94€	

HÔPITAL PSYCHIATRIQUE & UMD

EI30 - BLINDÉE 2 TÔLES - ACOUSTIQUE 40 (-1 ; -3) dB

1 Vantail	Largeur (mm)	Passage	PARADISIO R _A = 39 dB - Ud HB = 17			
			Bloc-porte TECH+			
			Prépeint		Stratifié ou Placage JW	
			66x54	117x54	66x54	117x54
730		-	-	-	-	
830		955.39€	1 106.89€	1 119.40€	1 270.90€	
930		1 005.77€	1 157.27€	1 169.78€	1 321.28€	
1030		1 163.22€	1 314.72€	1 459.71€	1 611.21€	

OPTIONS BLOC-PORTE

Options	Prix
Suppression de la rainure basse et du joint balai double lèvres posé	-46.36€
Plinthe automatique référence JELD-WEN en remplacement du joint balai. Perte 1 dB (R _A), acoustique 38 dB RA maxi*	66.15€
Seuil à la Suisse bois JELD-WEN en remplacement du joint balai largeur 950 mm à recouper. + 2 dB (R _A)	-4.00€
Habillage inox brossé du seuil à la Suisse bois JELD-WEN ép. 1,5 mm (à coller)	62.60€
Seuil à la Suisse aluminium avec joint posé (longueur 1 m à recouper) en remplacement du joint balai	9.63€

Options	Voir pages
Options & Quincaillerie	page 225 à 227
OCULUS	page 197
Collection Stratifié et Placage Essence Fine JELD-WEN	pages 222 et 223

* La performance acoustique avec l'utilisation de la plinthe sera de 38 dB R_A sur les portes 40 dB

PORTE ACOUSTIQUE 31 dB FEU 60 mn

Indice Rw (C ; Ctr) (EI60)



Hauteur 2040 mm

	Acoustique EI60	1 vantail	2 vantaux
		+ 0.36€	+ 0.72€

EI60						
Largeur (mm)	Passage	31 (-1 ; -3) dB				
		Porte nue		Porte ferrée		
		AC 60 31 R _A = 30 dB - Ud HB = 13 - HM = 16				
		Prépeint	Stratifié ou Placage JW	Prépeint	Stratifié ou Placage JW	
1 Vantail	730		529.51€	699.84€	551.43€	721.76€
	830		539.81€	710.14€	561.73€	732.06€
	930		581.03€	751.36€	602.95€	773.28€
	1030	 	709.84€	1 012.65€	731.76€	1 034.57€
	1130	 	761.37€	1 064.18€	783.29€	1 086.10€
	1230	 	761.37€	1 064.18€	783.29€	1 086.10€

30 (0 ; -2) dB						
		30 (0 ; -2) dB				
		Porte nue		Porte ferrée		
		AC 60 30 ET R _A = 30 dB				
		Prépeint	Stratifié ou Placage JW	Prépeint	Stratifié ou Placage JW	
2 Vantaux Égaux	(730 + 730)		1 108.20€	1 448.86€	1 167.47€	1 508.13€
	(830 + 830)		1 128.80€	1 469.46€	1 188.07€	1 528.73€
	(930 + 930)	 	1 211.24€	1 551.90€	1 270.51€	1 611.17€
	(1030 + 1030)	 	1 468.86€	2 074.48€	1 528.13€	2 133.75€
2 Vantaux Tiercés	(930 + 330)	 	1 159.72€	1 447.59€	1 218.99€	1 506.86€
	(930 + 530)	 	1 159.72€	1 500.38€	1 218.99€	1 559.65€
	(930 + 730)	 	1 159.72€	1 500.38€	1 218.99€	1 559.65€
	(1030 + 830)	 	1 298.83€	1 771.97€	1 358.10€	1 831.24€

OPTIONS PORTE	Prix
Suppression de la rainure basse et du joint balai double lèvres posé	-46.36€
Plinthe automatique référence JELD-WEN en remplacement du joint balai. Perte 1 dB (R _A)	66.15€
Seuil à la Suisse bois JELD-WEN en remplacement du joint balai largeur 950 mm à recouper. + 1 dB (R _A)	-4.00€
Habillage inox brossé du seuil à la Suisse bois JELD-WEN ép. 1,5 mm (à coller)	62.60€
Seuil à la Suisse aluminium avec joint posé (longueur 1 m à recouper) en remplacement du joint balai	9.63€
Mortaise pour serrure à carte 1 vantail (2 vantaux : nous consulter)	36.11€

Options	Voir pages
Options & Quincaillerie	page 225 à 227
OCULUS	page 197
Collection Stratifié et Placage Essence Fine JELD-WEN	pages 222 et 223

BLOC-PORTE ACOUSTIQUE de 31 à 41 dB FEU 60 mn

Indice Rw (C ; Ctr) (EI60)

Hauteur 2040 mm

EI60



Acoustique EI60

Acoustique Largement Vitré

1 vantail 2 vantaux

+ 0.44€ + 0.80€

+ 0.46€ + 0.84€



1 Vantail	Largeur (mm)	Passage	31 (-1 ; -3) dB		LARGEMENT VITRÉ 36 (0 ; -1) dB		41 (-1 ; -3) dB	
			Bloc-porte PERF+		Bloc-porte TECH+		Bloc-porte TECH+	
			AC 60 31 R _A = 30 dB - Ud HB = 1 3		AC 60 36 LV R _A = 36 dB		AC 60 41 R _A = 40 dB - Ud HB = 1 4	
			Prépeint	Stratifié ou Placage JW	Prépeint	Stratifié ou Placage JW	Prépeint	Stratifié ou Placage JW
	730		925.35€	1 089.36€	4 021.71€	4 185.72€	1 149.09€	1 313.10€
	830		935.65€	1 099.66€	4 521.44€	4 685.45€	1 160.96€	1 324.97€
	930		976.87€	1 140.88€	5 051.82€	5 215.83€	1 208.44€	1 372.45€
	1030	 	1 105.68€	1 402.17€	5 668.98€	5 965.47€	1 356.83€	1 653.32€
	1130	 	1 157.21€	1 453.70€	-	-	-	-
	1230	 	1 157.21€	1 453.70€	-	-	-	-

2 Vantaux Egaux		Passage	30 (0 ; -2) dB		LARGEMENT VITRÉ 36 (0 ; -1) dB		37 (-1 ; -2) dB	
			Bloc-porte PERF+		Bloc-porte TECH+		Bloc-porte TECH+	
			AC 60 30 ET R _A = 30 dB		AC 60 36 LV ET R _A = 36 dB		AC 60 37 ET R _A = 36 dB	
			Prépeint	Stratifié ou Placage JW	Prépeint	Stratifié ou Placage JW	Prépeint	Stratifié ou Placage JW
	(730 + 730)		1 699.37€	2 027.39€	7 871.99€	8 200.01€	2 004.47€	2 332.49€
	(830 + 830)		1 719.97€	2 047.99€	8 871.46€	9 199.48€	2 028.21€	2 356.23€
	(930 + 930)		1 802.41€	2 130.43€	-	-	2 123.17€	2 451.19€
	(1030 + 1030)	 	2 060.03€	2 653.01€	-	-	2 419.95€	3 012.93€
2 Vantaux Tiercés	(930 + 330)	 	1 750.89€	2 026.12€	-	-	2 063.82€	2 339.05€
	(930 + 530)	 	1 750.89€	2 078.91€	7 923.05€	8 251.07€	2 063.82€	2 391.84€
	(930 + 730)	 	1 750.89€	2 078.91€	8 902.10€	9 230.12€	2 063.82€	2 391.84€
	(1030 + 830)	 	1 890.00€	2 350.50€	-	-	2 224.08€	2 684.58€

OPTIONS BLOC-PORTE	Prix
Suppression de la rainure basse et du joint balai double lèvres posé	46.36€
Plinthe automatique référence JELD-WEN en remplacement du joint balai. Perte 1 dB (R _A), acoustique 38 dB RA maxi*	66.15€
Seuil à la Suisse bois JELD-WEN en remplacement du joint balai largeur 950 mm à recouper. + 1 dB (R _A) pour les portes 31 et 36 dB / +2 dB (R _A) pour les portes 41 dB	-4.00€
Habillage inox brossé du seuil à la Suisse bois JELD-WEN ép. 1,5 mm (à coller)	62.60€
Seuil à la Suisse aluminium avec joint posé (longueur 1 m à recouper) en remplacement du joint balai	9.63€
Mortaise pour serrure à carte 1 vantail (2 vantaux : nous consulter)	Portes 31 et 36 dB : 4.19€ Portes 41 dB : 56.80€

OPTION LARGEMENT VITRÉ	
Grain d'orge	Voir page 227

Options	Voir pages
Collection Stratifié et Placage Essence Fine JELD-WEN	pages 222 et 223

* La performance acoustique avec l'utilisation de la plinthe sera de 38 dB R_A sur les portes 41 dB

PORTES & BLOC-PORTES PALIÈRES et PALIÈRES

ANTI-EFFRACTION 5 mn FEU 30 mn - Indice Rw (C ; Ctr)

	PALIÈRE EI30	PALIÈRE EI30 ANTI-EFFRACTION 5 mn
	30, 31, 40 & 42 dB	CLASSE 3 - NORME NF EN 1630 40 & 42 dB
	Pages 162 et 163	Pages 164 et 165
Hauteur 2040 mm - Épaisseur 40 mm (41 mm stratifié ou placage)		
PORTE NUÉ	Porte stable Climat II, acoustique et EI30 - cadre résineux (porte prépeinte) ou montants bois dur et traverses résineux (30 dB et 31 dB et porte stratifiée - chants non stratifiés) - chant droit - sans entaillage ni mortaise - Rainure basse + joint balai double lèvres - panneaux de fibre prépeints ou finition stratifiée (vantail emballé), placage essence fine JELD-WEN (vantail emballé).	Porte renforcée blindée 2 tôles 5/10 ^{ème} , Stable Climat II, Acoustique et EI30 - montants bois dur et traverses résineux (chants non stratifiés) - chant droit - sans entaillage ni mortaise - Rainure basse + joint balai double lèvres - panneaux de fibre prépeints ou finition stratifiée (vantail emballé), placage essence fine JELD-WEN (vantail emballé).
PORTE FERRÉE	Chant dégraissé - 4 paumelles 130 - mortaise têtère 3 points 3 coffres JELD-WEN (sans trou de garniture).	4 paumelles 130 dont 3 paumelles échancrées pour recevoir le pion anti-dégondage obligatoire (voir Option) - chant dégraissé - mortaise têtère 3 points pour serrure A2P* axe à 50.
BLOC-PORTE	Huisserie résineux prépeint PERF+ 66x54 mm avec joint d'étanchéité 3 côtés - serrure 3 points 3 coffres JELD-WEN axe à 50 - emballage individuel.	Huisserie bois dur à peindre TECH+ renforcée 66x54 mm avec joint d'étanchéité 3 côtés - serrure 3 points 3 coffres A2P* JELD-WEN - têtère 2040 mm - axe à 50 - sans sûreté (sans cylindre) - emballage individuel.



BLOCS-PORTES PALIÈRES REPRISE DE DOUBLAGE FEU 30 mn ¹⁶¹

BLOC-PORTE PALIÈRE FEU 60 mn - Indice Rw (C ; Ctr)

	PALIÈRE REPRISE DE DOUBLAGE FEU EI30	PALIÈRE EI60 41 (-1 ; -3) dB
	Page 166	Pages 167
	Épaisseur 40 mm (41 mm stratifié ou placage)	Épaisseur 56 mm (57 mm stratifié ou placage)
BLOC-PORTE	<p>Huissierie résineux prépeint PERF+ 66 x 54 mm avec joint d'étanchéité 3 côtés - portes palières Stable Climat II, Acoustique (30, 31, 40 et 42 dB) et Feu EI30 - cadre résineux (porte prépeinte) ou montants bois dur et traverses résineux (Palière 30 dB et 31 dB et portes stratifiées - chants non stratifiés) - chant dégraissé - 4 paumelles 130 - serrure 3 points 3 coffres JELD-WEN axe à 50 - Rainure basse + joint balai double lèvres - panneaux de fibre prépeints ou finition stratifiée, placage essence fine JELD-WEN - emballage individuel.</p>	<p>Huissierie bois dur à peindre TECH+ 78 x 54 mm avec joint d'étanchéité 3 côtés - joints intumescents posés - cadre bois dur - chant dégraissé (chants non stratifiés) - joints intumescents posés - 4 paumelles 130 - serrure 3 points 3 coffres BRICARD 8150 axe à 50 - rainure basse + joint balai double lèvres - panneaux de fibre prépeints ou finition stratifiée (vantail emballé), placage essence fine JELD-WEN (vantail emballé) - emballage individuel.</p>
	<ul style="list-style-type: none"> • Blocs-portes conçus spécialement pour un montage en reprise de doublage • Montage en applique d'un mur porteur (ép. 120 mm mini) qui vient à recouvrement d'un complexe isolant • S'adapte à tous types de complexes isolants épaisseur mini 60 mm / maxi 180 mm • L'assurance d'une stabilité garantie en ambiances différentielles conforme aux exigences des habitations collectives • Simplicité du système de fixation par équerres (non fournies) • Disponible en Palière 30, 31, 40 et 42 dB 	

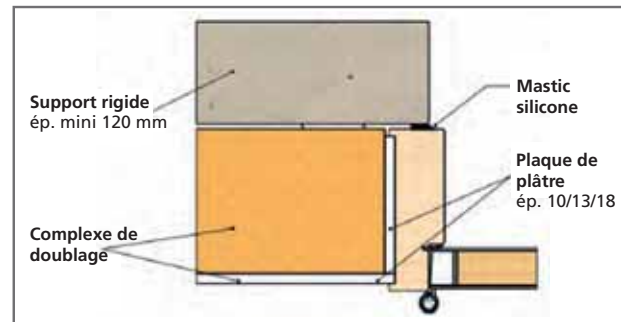
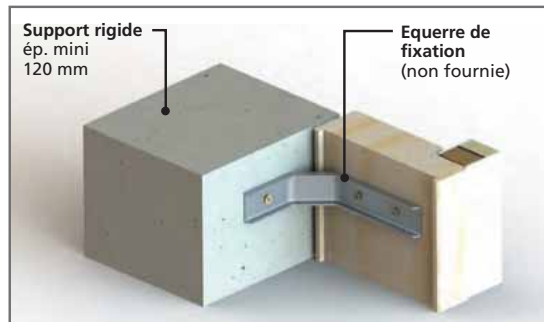

Gagnez en isolation acoustique avec le Seuil à la Suisse en bois JELD-WEN !



Seuil à la Suisse Bois JELD-WEN 950 mm à recouper



Option habillage inox du seuil pour une meilleure protection du seuil bois
Habillage inox brossé ép. 1.5 mm

+1db +1dB (R_A) sur tous les blocs-portes R_A ≥ 30dB

+2db +2dB (R_A) sur tous les blocs-portes R_A ≥ 39dB

PORTE PALIÈRE FEU 30 mn

Indice Rw (C ; Ctr) (EI30)



Hauteur 2040 mm



Palière EI30

1 vantaux

+ 0.36€

EI30

Largeur (mm)	Passage	30 (-1 ; -2) dB Flèche 4 mm Ud HB = 1,5 - Ud HM = 1,8		31 (-1 ; -2) dB Flèche 4 mm Ud HB = 1,8 - Ud HM = 2,1		40 (-1 ; -3) dB Flèche 1 mm Ud HB = 1,6 - Ud HM = 1,9		42 (-2 ; -5) dB Flèche 1 mm Ud HB = 1,9 - Ud HM = 2,2									
		RAIDISSEUR montants bois dur, traverses résineux		RAIDISSEUR montants bois dur, traverses résineux		2 TÔLES 5/10 ^{ème}		2 TÔLES 5/10 ^{ème}									
		Porte nue	Porte ferrée	Porte nue	Porte ferrée	Porte nue	Porte ferrée	Porte nue	Porte ferrée								
		PAL 30 30 S R _A = 29 dB)		PAL 30 32 S R _A = 30 dB		PAL 30 40 S R _A = 39 dB		PAL 30 42 S R _A = 40 dB									
		Prépeint	Stratifié ou Placage JW	Prépeint	Stratifié ou Placage JW	Prépeint	Stratifié ou Placage JW	Prépeint	Stratifié ou Placage JW	Prépeint	Stratifié ou Placage JW						
1 Vantail	730	298.31€	468.64€	348.05€	518.38€	347.93€	518.26€	397.67€	568.00€	431.64€	621.40€	481.38€	671.14€	496.80€	686.56€	546.54€	736.30€
	830	303.48€	473.81€	353.22€	523.55€	353.10€	523.43€	402.84€	573.17€	439.81€	629.57€	489.55€	679.31€	504.97€	694.73€	554.71€	744.47€
	930	324.15€	494.48€	373.89€	544.22€	373.77€	544.10€	423.51€	593.84€	472.48€	662.24€	522.22€	711.98€	537.64€	727.40€	587.38€	777.14€
	1030	388.74€	691.55€	438.48€	741.29€	438.36€	741.17€	488.10€	790.91€	574.58€	896.82€	624.32€	946.56€	639.74€	961.98€	689.48€	1 011.72€
	1130	414.58€	717.39€	464.32€	767.13€	-	-	-	-	615.42€	937.66€	665.16€	987.40€	-	-	-	-
	1230	414.58€	717.39€	464.32€	767.13€	-	-	-	-	615.42€	937.66€	665.16€	987.40€	-	-	-	-

OPTIONS PORTE	Prix
Suppression de la rainure basse et du joint balai double lèvres posé	-46.36€
Plinthe automatique référence JELD-WEN en remplacement du joint balai. Perte 1 dB (R _A), acoustique 38 dB RA maxi*	66.15€
Seuil à la Suisse bois JELD-WEN en remplacement du joint balai largeur 950 mm à recouper. + 1 dB (R _A) pour la palière 31 dB / +2 dB (R _A) pour les palières 40 et 42 dB	-4.00€
Habillage inox brossé du seuil à la Suisse bois JELD-WEN ép. 1,5 mm (à coller)	62.60€
Seuil à la Suisse aluminium avec joint posé (longueur 1 m à recouper) en remplacement du joint balai	9.63€
3 paumelles échancrées pour pions anti-dégondage (pions non fournis)	Sans plus-value
3 paumelles échancrées + pions anti-dégondage fournis	4.96€
Mortaise pour serrure à carte	Palières 30 et 31 dB
	1.97€
	Palières 40 et 42 dB
	54.58€

* La performance acoustique avec l'utilisation de la plinthe sera de 38 dB R_A sur les portes 40 et 42 dB

Options	Voir pages
Collection Stratifié et Placage Essence Fine JELD-WEN	pages 222 et 223

BLOC-PORTE PALIÈRE FEU 30 mn

Indice Rw (C ; Ctr) (EI30)











Hauteur 2040 mm



Palière EI30

1 vantaux
+ 0.44€

EI30

Largeur (mm)	Passage	30 (-1 ; -2) dB Flèche 4 mm Ud HB = 1,5		31 (-1 ; -2) dB Flèche 4 mm Ud HB = 1,8		40 (-1 ; -3) dB Flèche 1 mm Ud HB = 1,6		42 (-2 ; -5) dB Flèche 1 mm Ud HB = 1,9	
		RAIDISSEUR montants bois dur, traverses résineux				2 TÔLES 5/10 ^{ème}		2 TÔLES 5/10 ^{ème}	
		Bloc-porte PERF+		Bloc-porte PERF+		Bloc-porte PERF+		Bloc-porte PERF+	
		PAL 30 30 S R _A = 29 dB		PAL 30 32 S R _A = 30 dB		PAL 30 40 S R _A = 39 dB		PAL 30 42 S R _A = 40 dB	
		Prépeint	Stratifié ou Placage JW	Prépeint	Stratifié ou Placage JW	Prépeint	Stratifié ou Placage JW	Prépeint	Stratifié ou Placage JW
730		618.34€	782.35€	667.96€	831.97€	751.67€	935.11€	816.83€	1 000.27€
830		623.51€	787.52€	673.13€	837.14€	759.84€	943.28€	825.00€	1 008.44€
930	 	644.18€	808.19€	693.80€	857.81€	792.51€	975.95€	857.67€	1 041.11€
1030	 	708.77€	1 005.26€	758.39€	1 054.88€	894.61€	1 210.53€	959.77€	1 275.69€
1130	 	734.61€	1 031.10€	-	-	935.45€	1 251.37€	-	-
1230	 	734.61€	1 031.10€	-	-	935.45€	1 251.37€	-	-

1 Vantail

ACOUSTIQUES - PALIÈRES

OPTIONS BLOC-PORTE	Prix
Suppression de la rainure basse et du joint balai double lèvres posé	-46.36€
Plinthe automatique référence JELD-WEN en remplacement du joint balai. Perte 1 dB (R _A), acoustique 38 dB RA maxi*	66.15€
Seuil à la Suisse bois JELD-WEN en remplacement du joint balai largeur 950 mm à recouper. + 1 dB (R _A) pour la palière 31 dB / +2 dB (R _A) pour les palières 40 et 42 dB	-4.00€
Habillage inox brossé du seuil à la Suisse bois JELD-WEN ép. 1,5 mm (à coller)	62.60€
Seuil à la Suisse aluminium avec joint posé (longueur 1 m à recouper) en remplacement du joint balai	9.63€
3 paumelles échancrées pour pions anti-dégondage (pions non fournis)	Sans plus-value
3 paumelles échancrées + pions anti-dégondage fournis	4.96€
Mortaise pour serrure à carte	Palières 30 et 31 dB
	-150.89€
	Palières 40 et 42 dB
	-98.29€

* La performance acoustique avec l'utilisation de la plinthe sera de 38 dB R_A sur les portes 40 et 42 dB

Options	Voir pages
Options & Quincaillerie	page 225 à 227

PORTE PALIÈRE ANTI-EFFRACTION 5 mn FEU 30 mn

Indice Rw (C ; Ctr) (EI30)

Hauteur 2040 mm



5 mn - CLASSE 3 - NORME NF EN 1630 - EI30

Largeur (mm)	Passage	40 (-1 ; -3) dB Flèche 1 mm - Ud HB = 1 6 - Ud HM = 1 9				42 (-2 ; -5) dB Flèche 1 mm - Ud HB = 1 9 - Ud HM = 2 2			
		Porte nue		Porte ferrée		Porte nue		Porte ferrée	
		PAL 30 40 S CL3 R _A = 39 dB				PAL 30 42 S CL3 R _A = 40 dB			
		Prépeint	Stratifié ou Placage JW	Prépeint	Stratifié ou Placage JW	Prépeint	Stratifié ou Placage JW	Prépeint	Stratifié ou Placage JW
1 Vantail	730	470.97€	641.30€	520.71€	691.04€	516.23€	686.56€	565.97€	736.30€
	830	479.14€	649.47€	528.88€	699.21€	524.40€	694.73€	574.14€	744.47€
	930	511.81€	682.14€	561.55€	731.88€	557.07€	727.40€	606.81€	777.14€
	1030	613.91€	916.72€	663.65€	966.46€	659.17€	961.98€	708.91€	1 011.72€

Validation anti-effraction sur huisserie bois : huisserie renforcée JELD-WEN.
Validation anti-effraction sur huisserie métallique : toutes provenances.

OPTIONS PORTE	Prix
Suppression de la rainure basse et du joint balai double lèvres posé	-46.36€
Plinthe automatique référence JELD-WEN en remplacement du joint balai. Perte 1 dB (RA), acoustique 38 dB RA maxi*	66.15€
Seuil à la Suisse bois JELD-WEN en remplacement du joint balai largeur 950 mm à recouper. + 2 dB (RA)	-4.00€
Habillage inox brossé du seuil à la Suisse bois JELD-WEN ép. 1,5 mm (à coller)	62.60€
Seuil à la Suisse aluminium avec joint posé (longueur 1 m à recouper) en remplacement du joint balai	9.63€
Lot de 3 pions anti-dégondage à visser sur huisserie métallique (obligatoire)	4.96€

* La performance acoustique avec l'utilisation de la plinthe sera de 38 dB R_A sur les portes 40 et 42 dB

BLOC-PORTE PALIÈRE ANTI-EFFRACTION 5 mn FEU 30 mn

165

Indice Rw (C ; Ctr) (EI30)

Hauteur 2040 mm



Palière Anti-Effraction EI30 **1 vantaux** + 0.44€

5 mn - CLASSE 3 - NORME NF EN 1630 - EI30

1 Vantail	Largeur (mm)	Passage	40 (-1 ; -3) dB Flèche 1 mm - Ud HB = 1 6		42 (-2 ; -5) dB Flèche 1 mm - Ud HB = 1 9	
			Bloc-porte TECH+		Bloc-porte TECH+	
			PAL 30 40 S CL3 R _A = 39 dB		PAL 30 42 S CL3 R _A = 40 dB	
			Prépeint	Stratifié ou Placage JW	Prépeint	Stratifié ou Placage JW
730		914.55€	1 078.56€	959.81€	1 123.82€	
830		922.72€	1 086.73€	967.98€	1 131.99€	
930		955.39€	1 119.40€	1 000.65€	1 164.66€	
1030		1 057.49€	1 353.98€	1 102.75€	1 399.24€	

Validation anti-effraction sur huisserie bois : huisserie renforcée JELD-WEN.

ACOUSTIQUES - PALIÈRES

OPTIONS BLOC-PORTE

Options	Prix
Plinthe automatique référence JELD-WEN en remplacement du joint balai. Perte 1 dB (R _A), acoustique 38 dB R _A maxi*	66.15€
Seuil à la Suisse bois JELD-WEN en remplacement du joint balai largeur 950 mm à recouper. + 2 dB (R _A)	-4.00€
Habillage inox brossé du seuil à la Suisse bois JELD-WEN ép. 1,5 mm (à coller)	62.60€
Seuil à la Suisse aluminium avec joint posé (longueur 1 m à recouper) en remplacement du joint balai	9.63€

* La performance acoustique avec l'utilisation de la plinthe sera de 38 dB R_A sur les portes 40 et 42 dB

Options	Voir pages
Options & Quincaillerie	page 225 à 227
Collection Stratifié et Placage Essence Fine JELD-WEN	pages 222 et 223

BLOC-PORTE REPRISE DE DOUBLAGE FEU 30 mn

Hauteur 2040 mm Concept validé sur complexe de doublage à base de plaque de plâtre d'épaisseur 10, 13 et 18 mm avec isolant en matière minérale (laine de verre ou laine de roche), en matière de synthèse (polystyrène) ou matière végétale (à base de bois, de chanvre, de liège, de lin, d'ouate de cellulose).



1 vantaux
Reprise de Doublage EI30 + 0.44€

PALIÈRE EI30									
Largeur (mm)	Passage	30 (-1 ; -2) dB Flèche 4 mm Ud HB = 1 5		31 (-1 ; -2) dB Flèche 4 mm Ud HB = 1 8		40 (-1 ; -3) dB Flèche 1 mm Ud HB = 1 6		42 (-2 ; -5) dB Flèche 1 mm Ud HB = 1 9	
		RAIDISSEUR montants bois dur traverses résineux		RAIDISSEUR montants bois dur traverses résineux		2 tôles 5/10 ^{ème}			
		PERF+		PERF+		PERF+		PERF+	
		PAL 30 30 S R _A = 29 dB		PAL 30 31 S R _A = 30 dB		PAL 30 40 S R _A = 39 dB		PAL 30 42 S R _A = 40 dB	
		66 x 54 (complexe de doublage 60 mm)		66 x 54 (complexe de doublage 60 mm)		66 x 54 (complexe de doublage 60 mm)		66 x 54 (complexe de doublage 60 mm)	
		Prépeint	Stratifié ou Placage JW	Prépeint	Stratifié ou Placage JW	Prépeint	Stratifié ou Placage JW	Prépeint	Stratifié ou Placage JW
730		629.90€	793.91€	679.52€	843.53€	763.23€	946.67€	828.39€	1 011.83€
830		635.07€	799.08€	684.69€	848.70€	771.40€	954.84€	836.56€	1 020.00€
930		655.74€	819.75€	705.36€	869.37€	804.07€	987.51€	869.23€	1 052.67€
1030		720.33€	1 016.82€	769.95€	1 066.44€	906.17€	1 222.09€	971.33€	1 287.25€

MODIFICATION DE SECTION	
Plus-value à appliquer au prix du bloc-porte Palière PERF+ (66 x 84 mm)	
PERF+	
Hauteur 2040 mm	
72 x 54 (complexe de doublage ép. 70 mm)	3.69€
86 x 54 (complexe de doublage ép. 80 mm)	18.91€
97 x 54 (complexe de doublage ép. 90 mm)	46.86€
117 x 54 (complexe de doublage ép. 110 mm)	72.17€
137 x 54 (complexe de doublage ép. 130 mm)	112.95€

MODIFICATION DE SECTION ET D'ESSENCE	
Plus-value à appliquer au prix du bloc-porte Palière PERF+	
TECH+	
Hauteur 2040 mm	
66 x 54 (complexe de doublage ép. 60 mm)	79.63€
72 x 54 (complexe de doublage ép. 70 mm)	87.37€
86 x 54 (complexe de doublage ép. 80 mm)	119.33€
97 x 54 (complexe de doublage ép. 90 mm)	178.01€
117 x 54 (complexe de doublage ép. 110 mm)	231.13€
137 x 54 (complexe de doublage ép. 130 mm)	316.74€
157 x 54 (complexe de doublage ép. 150 mm)	337.10€
177 x 54 (complexe de doublage ép. 170 mm)	362.50€

OPTIONS BLOC-PORTE	Prix
Suppression de la rainure basse et du joint balai double lèvres posé	-46.36€
Plinthe automatique référence JELD-WEN en remplacement du joint balai. Perte 1 dB (R _A), acoustique 38 dB RA maxi*	66.15€
Seuil à la Suisse bois JELD-WEN en remplacement du joint balai largeur 950 mm à recouper. + 1 dB (R _A) pour la palière 31 dB / +2 dB (R _A) pour les palières 40 et 42 dB	-4.00€
Habillage inox brossé du seuil à la Suisse bois JELD-WEN ép. 1,5 mm (à coller)	62.60€
Seuil à la Suisse aluminium avec joint posé (longueur 1 m à recouper) en remplacement du joint balai	9.63€
3 paumelles échancrées + pions anti-dégondage fournis	4.96€

* La performance acoustique avec l'utilisation de la plinthe sera de 38 dB R_A sur les portes 40 et 42 dB

Options	Voir pages
Options & Quincaillerie	page 225 à 227
Collection Stratifié et Placage Essence Fine JELD-WEN	pages 222 et 223

BLOC-PORTE PALIÈRE FEU 60 mn

Indice Rw (C ; Ctr) (EI60)



Hauteur 2040 mm



Palière EI60

1 vantaux

+ 0.44€

EI60			
Largeur (mm)	Passage	41 (-1 ; -3) dB Flèche 1 mm Ud HB = 1 4	
		2 tôles 5/10ème	
		Bloc-porte TECH+	
		PAL 60 41 S R _A = 40 dB	
		Prépeint	Stratifié ou Placage JW
1 Vantail	730	1 362.30€	1 526.31€
	830	1 374.63€	1 538.64€
	930	1 423.99€	1 588.00€
	1030	1 578.23€	1 874.72€



ACOUSTIQUES - PALIÈRES

OPTIONS BLOC-PORTE	Prix
Suppression de la rainure basse et du joint balai double lèvres posé	-46.36€
Plinthe automatique référence JELD-WEN en remplacement du joint balai. Perte 1 dB (R _A), acoustique 38 dB R _A maxi*	66.15€
Seuil à la Suisse bois JELD-WEN en remplacement du joint balai largeur 950 mm à recouper. +2 dB (R _A)	-4.00€
Habillage inox brossé du seuil à la Suisse bois JELD-WEN ép. 1,5 mm (à coller)	62.60€
Seuil à la Suisse aluminium avec joint posé (longueur 1 m à recouper) en remplacement du joint balai	9.63€
3 paumelles échancrées + pions anti-dégondage fournis	4.96€
Mortaise pour serrure à carte	-150.89€

* La performance acoustique avec l'utilisation de la plinthe sera de 38 dB R_A sur les portes 41 dB

Options	Voir pages
Options & Quincaillerie	page 225 à 227
Collection Stratifié et Placage Essence Fine JELD-WEN	pages 222 et 223

BLOCS-PORTES DE RÉHABILITATION

Réhabiliter votre porte en utilisant comme support l'huissierie existante (bois ou métal) pour une mise en conformité en toute simplicité, à moindre coût et dans un temps record.

RENOBLOC FEU EI30	RENOBLOC ACOUSTIQUE	RENOBLOC PALIÈRE	SECURENOV BP1- Certification A2P BLOCS-PORTES HABITAT	RENOBLOC PALIÈRE ANTI-EFFRACTION 5 mn Classe 3
Validation sur huisserie métallique et sur huisserie bois			Validation sur huisserie métallique	Validation sur huisserie métallique et sur huisserie bois
	EI30 29, 30, 32, 39, 40 et 42 dB	EI30 30, 31, 40 et 42 dB	EI30 40 dB	EI30 40 et 42 dB
Hauteur fond de feuillure 2055 mm - Épaisseur 40 mm				

Bâti de Réhabilitation	Bâti métal épaisseur 20/10ème avec joint d'étanchéité 3 côtés - avec système de fixation et réglage incorporé (finition laqué blanc RAL 9010 – autre couleur : nous consulter).				
PORTE (1 vantail uniquement)	<p>Porte Feu EI30 - cadre résineux (porte prépeinte) ou montants bois dur, traverses résineux (porte stratifiée - chants non stratifiés) - 4 paumelles 140 - serrure de sûreté 1 point axe à 50 - panneaux de fibre prépeints ou finition stratifiée, placage essence fine JELD-WEN - emballage individuel avec protection par câle et film plastique rétractable - identification du bloc-porte.</p>	<p>Porte Acoustique et Feu EI30 - cadre résineux (porte prépeinte) ou montants bois dur, traverses résineux (porte stratifiée - chants non stratifiés) - 4 paumelles 140 - serrure de sûreté 1 point axe à 50 - panneaux de fibre prépeints ou finition stratifiée, placage essence fine JELD-WEN - emballage individuel avec protection par câle et film plastique rétractable - identification du bloc-porte.</p>	<p>Porte Palière Climat II, Acoustique et Feu EI30 - cadre résineux (porte prépeinte) ou montants bois dur, traverses résineux (Palière 30 dB et 32 dB et porte stratifiée - chants non stratifiés) - 4 paumelles 140 - serrure 3 points 3 coffres JELD-WEN tête 2040 mm (axe à 50 - cylindre non fourni) - seuil à la Suisse bois JELD-WEN fourni pour largeur maxi 940 mm (joint double lèvres pour les dimensions supérieures) - panneaux de fibre prépeints ou finition stratifiée, placage essence fine JELD-WEN - emballage individuel avec protection par câle et film plastique rétractable - identification du bloc-porte.</p>	<p>Porte Palière Anti-Effraction 5 mn BP1, Acoustique et Feu EI30 - cadre bois dur (chants non stratifiés) - 4 paumelles 140 dont 3 avec pion anti-dégondage - serrure 3 points 3 coffres A2P* (conforme liste du certificat) - penes rectangulaires - tête 2040 mm (axe à 50 - cylindre non fourni) - seuil à la Suisse bois JELD-WEN fourni pour largeur maxi 940 mm (joint double lèvres pour les dimensions supérieures) - panneaux de fibre prépeints ou finition stratifiée, placage essence fine JELD-WEN - emballage individuel avec protection par câle et film plastique rétractable - identification du bloc-porte.</p>	<p>Porte Palière Anti-Effraction 5 mn Classe 3 (NF EN 1630), Acoustique et Feu EI30 - cadre bois dur (chants non stratifiés) - 4 paumelles 140 dont 3 avec pion anti-dégondage - serrure 3 points 3 coffres A2P* JELD-WEN - tête 2040 mm (axe à 50 - sans sûreté - cylindre non fourni) - seuil à la Suisse bois JELD-WEN fourni pour largeur maxi 940 mm (joint double lèvres pour les dimensions supérieures) - panneaux de fibre prépeints ou (chants non stratifiés) finition stratifiée, placage essence fine JELD-WEN - emballage individuel avec protection par câle et film plastique rétractable - identification du bloc-porte.</p>

Hauteur de la béquille variable en fonction de la plage dimensionnelle.

PORTES PLANES ANCIENNE NORME - PORTES RETAILLABLES

	PORTES PLANES ANCIENNE NORME		PORTES NUES RETAILLABLES				
	Épaisseur 34 mm		Épaisseur 34 mm		Épaisseur 40 mm		
	Âme Alvéolaire	Âme Pleine	Âme Alvéolaire	Âme Pleine	Âme Alvéolaire	Âme Pleine	FEU EI30
	Hauteur 2015 mm et 2115 mm	Hauteur 2115 mm	Hauteur 2210 mm	Hauteur 2210 mm	Hauteur 2210 mm	Hauteur 2210 mm et 2440 mm	Hauteur 1840, 2040 et 2210 mm
PORTE NUE	Cadre résineux - chant droit - sans entaille ni mortaise - panneaux de fibre prépeints.		Cadre résineux - chant droit - sans entaille ni mortaise - panneaux de fibre prépeints.		Cadre résineux - chant droit - sans entaille ni mortaise - panneaux de fibre prépeints.		
BLOC-PORTE	-		-		-		
2 VANTAUX (livrés non montés)	-		-		-		

PORTES ANCIENNE NORME

- Une offre de portes Alvéolaires et Âme Pleine adaptées aux Anciennes Normes.

PORTE NUE RETAILLABLE Âme Alvéolaire, Âme Pleine et EI30

- Idéales pour une adaptation parfaite sur une huisserie existante, les portes Retailables, par leur conception, permettent la recoupe du cadre (voir schéma ci-contre) afin d'offrir une solution technique inégalée.

La recoupe égale et symétrique est préférable pour toutes les portes retailables.

Pour autant, pour la Version EI, du fait de la présence d'un joint, elle peut être inégale et asymétrique.

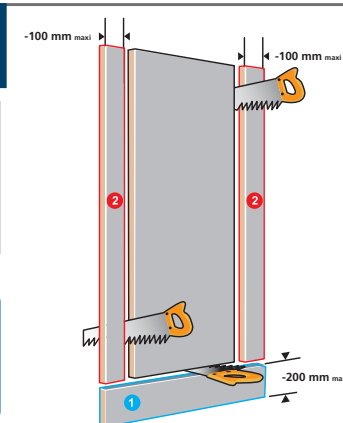

BLOC-PORTE DE RÉHABILITATION

Un Concept simple pour de multiples usages



JW Une configuration usine

Bloc-porte entièrement monté en usine avec un repérage individuel pour un chantier optimisé.

JW Un produit sur mesure

Le bloc-porte vient se glisser dans l'huissierie existante (métallique ou bois) en remplacement de la porte à changer en un temps réduit et sans retouche.

JW Un Concept performant

Les blocs-portes Palières Anti-Effraction 5 mn (A2P blocs-portes Habitat ou EN1630), les Palières, les portes Acoustiques et Feu sont conformes aux nouvelles normes en vigueur :



FEU : tous les blocs-portes Feu, Acoustiques, Palières et Palières Anti-Effraction sont validés conformément à la Nouvelle Réglementation Incendie Européenne et peuvent se prévaloir d'une performance **EI30**.



ACOUSTIQUE : avec des performances de **29 à 42 dB**.



STABLE : stabilité nécessaire pour les portes palières afin de garantir leur bon fonctionnement.



ANTI-EFFRACTION : **5 mn** pour les portes Palières de Sécurité (Norme Européenne EN 1630 ou A2P BLOCS-PORTES HABITAT).

Concept de Réhabilitation sur huissierie existante

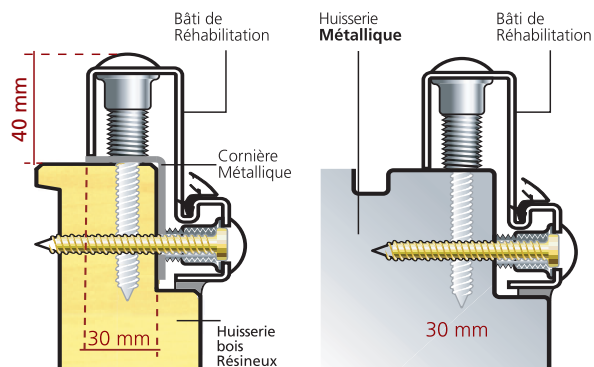

Véritable innovation technique le bâti de Réhabilitation s'adapte à toutes les configurations existantes.

Produit sur mesure

Une prise de côtes (A - B - 1 - 2 - 3) simplifiée pour une fabrication sur mesure.

Prévoir 30 mm de dégagement sur l'huissierie existante pour la pose du bâti de réhabilitation.

Le bloc-porte vient se poser directement dans la feuillure du bâti existant.

Cornières obligatoires (disponibles en option) sur huissierie bois existante.

Aucune retouche des murs n'est à réaliser.

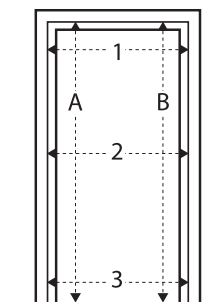

Scannez pour accéder à la fiche de mesure



BLOC-PORTE DE RÉHABILITATION FEU



Épaisseur 40 mm (prépeint)

BP Réhabilitation FEU 1 vantail + 0.40€

RENOBLOC FEU EI30

Fond de Feuillure existante (mm)	FEU EI30 (côté paumelles)					
	RENO CI 30					
	Prépeint			Stratifié ou Placage Essence Fine JELD-WEN		
Hauteur Largeur	de 1519 à 2015 mm	de 2016 à 2059 mm	de 2060 à 2134 mm (cadre bois dur)	de 1519 à 2015 mm	de 2016 à 2059 mm	de 2060 à 2134 mm
de 600 à 645 mm	959.14€	968.73€	1 093.52€	1 142.58€	1 152.17€	1 257.53€
de 646 à 745 mm	959.14€	968.73€	1 093.52€	1 142.58€	1 152.17€	1 257.53€
de 746 à 845 mm	962.83€	972.45€	1 097.85€	1 146.27€	1 155.89€	1 261.86€
de 846 à 945 mm	977.62€	987.38€	1 114.35€	1 161.06€	1 170.82€	1 278.36€
de 946 à 1045 mm	1 023.83€	1 033.81€	1 162.83€	1 339.75€	1 349.73€	1 459.32€
de 1046 à 1085 mm	1 042.31€	1 052.51€	1 184.04€	1 358.23€	1 368.43€	1 480.53€

Validation sur huisserie métallique et sur huisserie bois (sur huisserie bois ajout obligatoire de 2 cornières).

• [Nous consulter pour le délai](#)

OPTIONS	Prix
Fourniture de 2 cornières laquées obligatoires pour pose sur huisserie bois	88.91€

Options	Voir pages
Options & Quincaillerie	pages 225 à 227
Collection Stratifié et Placage Essence Fine JELD-WEN	pages 222 et 223

BLOC-PORTE DE RÉHABILITATION ACOUSTIQUE



Hauteur 2040 mm

 BP Réhabilitation Acoustique **1 vantail + 0.40€**

RENOBLOC ACOUSTIQUE FEU EI30

Fond de Feuillure existante (mm)		29 (-1 ; -2) dB						31 (-1 ; -2) dB						32 (0 ; -1) dB																
		FEU EI30 (côté paumelles)						FEU EI30 (côté paumelles)						FEU EI30																
		RENO AC 30 29 $R_A = 28$ dB - $U_d = 1.9$						RENO AC 30 30 $R_A = 30$ dB - $U_d = 1.9$						RENO AC 30 32 $R_A = 32$ dB - $U_d = 2.1$																
		Prépeint			Stratifié ou Placage Essence Fine JELD-WEN			Prépeint			Stratifié ou Placage Essence Fine JELD-WEN			Prépeint			Stratifié ou Placage Essence Fine JELD-WEN													
Hauteur	Largeur			de 1859 à 2015 mm			de 2016 à 2059 mm			de 2060 à 2134 mm (cadre bois dur)			de 1859 à 2015 mm			de 2016 à 2059 mm			de 2060 à 2134 mm (cadre bois dur)			de 1859 à 2015 mm			de 2016 à 2059 mm			de 2060 à 2134 mm (cadre bois dur)		
	de 745 à 845	1 020.19€	1 030.42€	1 090.72€	1 203.63€	1 213.86€	1 254.73€	1 033.31€	1 043.64€	1 104.41€	1 216.75€	1 227.08€	1 268.42€	1 075.64€	1 085.97€	1 146.74€	1 252.76€	1 263.09€	1 304.43€											
de 846 à 945	1 038.66€	1 049.05€	1 110.15€	1 222.10€	1 232.49€	1 274.16€	1 052.22€	1 062.73€	1 124.25€	1 235.66€	1 246.17€	1 288.26€	1 094.55€	1 105.06€	1 166.58€	1 271.67€	1 282.18€	1 324.27€												
de 946 à 1045	1 088.59€	1 099.17€	1 160.93€	1 404.51€	1 415.09€	1 457.42€	1 106.84€	1 117.55€	1 179.75€	1 422.76€	1 433.47€	1 476.24€	1 149.17€	1 159.88€	1 222.08€	1 458.77€	1 469.48€	1 512.25€												
de 1046 à 1068	1 111.53€	1 122.38€	1 185.27€	1 427.45€	1 438.30€	1 481.76€	1 143.17€	1 154.16€	1 217.48€	1 459.09€	1 470.08€	1 513.97€	#	#	#	#	#	#												
de 1069 à 1085	1 111.53€	1 122.38€	1 185.27€	1 427.45€	1 438.30€	1 481.76€	1 143.17€	1 154.16€	1 217.48€	1 459.09€	1 470.08€	1 513.97€	#	#	#	#	#	#												

Validation sur huisserie métallique et sur huisserie bois (sur huisserie bois ajout obligatoire de 2 cornières).

31 (-1 ; -2) dB

OPTIONS BLOC-PORTE

Options BLOC-PORTE	Prix
Suppression de la rainure basse et du joint balai double lèvres posé	-46.36€
Fourniture de 2 cornières laquées obligatoires pour pose sur huisserie bois	88.91€
Plinthe automatique référence JELD-WEN en remplacement du joint balai. Perte 1 dB (RA)	66.15€
Seuil à la Suisse bois JELD-WEN en remplacement du joint balai largeur 950 mm à recouper. + 1 dB (R_A) pour la porte 32 dB	-4.00€
Habillage inox brossé du seuil à la Suisse bois JELD-WEN ép. 1,5 mm (à coller)	62.60€
Seuil à la Suisse aluminium avec joint posé (longueur 1 m à recouper) en remplacement du joint balai	9.63€

• Nous consulter pour le délai

Options	Voir pages
Options & Quincaillerie	pages 225 à 227
Collection Stratifié et Placage Essence Fine JELD-WEN	pages 222 et 223

BLOC-PORTE DE RÉHABILITATION ACOUSTIQUE

173



Hauteur 2040 mm



RENOBLOC ACOUSTIQUE FEU EI30

Fond de Feuillure existante (mm)	39 (-1 ; -4) dB						40 (-1 ; -3) dB						42 (-2 ; -5) dB					
	FEU EI30						FEU EI30						FEU EI30					
	RENO AC 30 39 R _A = 38 dB - Ud = 2.1						RENO AC 30 40 R _A = 39 dB - Ud = 1.9						RENO AC 30 42 R _A = 40 dB - Ud = 2.2					
	Prépeint			Stratifié ou Placage Essence Fine JELD-WEN			Prépeint			Stratifié ou Placage Essence Fine JELD-WEN			Prépeint			Stratifié ou Placage Essence Fine JELD-WEN		
Hauteur	de 1859 à 2015 mm	de 2016 à 2059 mm	de 2060 à 2134 mm (cadre bois dur)	de 1859 à 2015 mm	de 2016 à 2059 mm	de 2060 à 2134 mm	de 1859 à 2015 mm	de 2016 à 2059 mm	de 2060 à 2134 mm (cadre bois dur)	de 1859 à 2015 mm	de 2016 à 2059 mm	de 2060 à 2134 mm	de 1859 à 2015 mm	de 2016 à 2059 mm	de 2060 à 2134 mm (cadre bois dur)	de 1859 à 2015 mm	de 2016 à 2059 mm	de 2060 à 2134 mm
de 745 à 845	1 189.55€	1 219.88€	-	1 372.99€	1 403.32€	-	1 223.45€	1 235.57€	1 267.25€	1 406.89€	1 419.01€	1 431.26€	1 244.62€	1 256.74€	1 288.42€	1 428.06€	1 440.18€	1 452.43€
de 846 à 945	1 215.01€	1 245.83€	-	1 398.45€	1 429.27€	-	1 260.69€	1 273.41€	1 305.68€	1 444.13€	1 456.85€	1 469.69€	1 281.86€	1 294.58€	1 326.85€	1 465.30€	1 478.02€	1 490.86€
de 946 à 1045	-	-	-	-	-	-	1 367.35€	1 380.49€	1 413.18€	1 683.27€	1 696.41€	1 709.67€	1 388.52€	1 401.66€	1 434.35€	1 704.44€	1 717.58€	1 730.84€
de 1046 à 1068	-	-	-	-	-	-	#	#	#	#	#	#	1 433.64€	1 447.34€	1 480.60€	1 749.56€	1 763.26€	1 777.09€
de 1069 à 1085	-	-	-	-	-	-	#	#	#	#	#	#	1 433.64€	1 447.34€	1 480.60€	1 749.56€	1 763.26€	1 777.09€

Validation sur huisserie métallique et sur huisserie bois (sur huisserie bois ajout obligatoire de 2 cornières).

39 (-1 ; -3) dB

OPTIONS BLOC-PORTE

Options	Prix
Suppression de la rainure basse et du joint balai double lèvres posé	-46.36€
Fourniture de 2 cornières laquées obligatoires pour pose sur huisserie bois	88.91€
Plinthe automatique référence JELD-WEN en remplacement du joint balai. Perte 1 dB (RA), acoustique 38 dB RA maxi*	66.15€
Seuil à la Suisse bois JELD-WEN en remplacement du joint balai largeur 950 mm à recouper. + 1 dB (R _A) pour la palière 39 dB / +2 dB (R _A) pour les palières 40 et 42 dB	-4.00€
Habillage inox brossé du seuil à la Suisse bois JELD-WEN ép. 1,5 mm (à coller)	62.60€
Seuil à la Suisse aluminium avec joint posé (longueur 1 m à recouper) en remplacement du joint balai	9.63€

● Nous consulter pour le délai

Options	Voir pages
Options & Quincaillerie	pages 225 à 227
Collection Stratifié et Placage Essence Fine JELD-WEN	pages 222 et 223

BLOC-PORTE DE RÉHABILITATION PALIÈRE



Hauteur 2040 mm



RENOBLOC PALIÈRE FEU EI30

RENOBLOC PALIÈRE Stable garantie ambiances différentielles Climat II												
Fond de Feuillure existante (mm)	30 (-1 ; -2) dB						31 (-1 ; -2) dB					
	FEU EI30 (côté paumelles)						FEU EI30					
	RENO PAL 30 30 S $R_A = 29 \text{ dB} - U_d = 1.9$						RENO PAL 30 32 S $R_A = 30 \text{ dB} - U_d = 2.1$					
	Prépeint			Stratifié ou Placage Essence Fine JELD-WEN			Prépeint			Stratifié ou Placage Essence Fine JELD-WEN		
	de 1859 à 2015 mm	de 2016 à 2059 mm	de 2060 à 2134 mm	de 1859 à 2015 mm	de 2016 à 2059 mm	de 2060 à 2134 mm	de 1859 à 2015 mm	de 2016 à 2059 mm	de 2060 à 2134 mm	de 1859 à 2015 mm	de 2016 à 2059 mm	de 2060 à 2134 mm
de 745 à 845	1 229.51€	1 275.43€	1 287.52€	1 393.52€	1 439.44€	1 451.53€	1 279.13€	1 325.05€	1 337.14€	1 443.14€	1 489.06€	1 501.15€
de 846 à 945	1 252.51€	1 298.88€	1 311.18€	1 416.52€	1 462.89€	1 475.19€	1 302.13€	1 348.50€	1 360.80€	1 466.14€	1 512.51€	1 524.81€
de 946 à 1045 *	1 324.24€	1 371.04€	1 383.59€	1 620.73€	1 667.53€	1 680.08€	1 373.86€	1 420.66€	1 433.21€	1 670.35€	1 717.15€	1 729.70€
de 1046 à 1068 *	1 353.55€	1 400.98€	1 413.90€	1 650.04€	1 697.47€	1 710.39€	-	-	-	-	-	-
de 1069 à 1085 *	1 353.55€	1 400.98€	1 413.90€	1 650.04€	1 697.47€	1 710.39€	-	-	-	-	-	-

* Joint double lèvres en remplacement du seuil à la Suisse bois JELD-WEN.

Validation sur huisserie métallique et sur huisserie bois (sur huisserie bois ajout obligatoire de 2 cornières).

OPTIONS BLOC-PORTE	Prix
Suppression de la rainure basse et du joint balai double lèvres posé	-46.36€
Fourniture de 2 cornières laquées obligatoires pour pose sur huisserie bois	88.91€
Plinthe automatique référence JELD-WEN en remplacement du joint balai. Perte 1 dB (RA)	66.15€
Seuil à la Suisse bois JELD-WEN en remplacement du joint balai largeur 950 mm à recouper. + 1 dB (RA) pour la porte 31 dB	-4.00€
Habillage inox brossé du seuil à la Suisse bois JELD-WEN ép. 1,5 mm (à coller)	62.60€
Seuil à la Suisse aluminium avec joint posé (longueur 1 m à recouper) en remplacement du joint balai	9.63€

• Nous consulter pour le délai

Options	Voir pages
Options & Quincaillerie	pages 225 à 227
Collection Stratifié et Placage Essence Fine JELD-WEN	pages 222 et 223

BLOC-PORTE DE RÉHABILITATION PALIÈRE

175



Hauteur 2040 mm

BP Réhabilitation Palière **1 vantail + 0.40€**

RENOBLOC PALIÈRE FEU EI30

Fond de Feuillure existante (mm)		RENOBLOC PALIÈRE Stable garantie ambiances différentielles Climat II																
		40 (-1 ; -3) dB						42 (-2 ; -5) dB										
		FEU EI30						FEU EI30										
		RENO PAL 30 40 S (2 tôles 5/10 ^{ème}) R _A = 39 dB - Ud = 1.9						RENO PAL 30 42 S (2 tôles 5/10 ^{ème}) R _A = 40 dB - Ud = 2.2										
		Prépeint			Stratifié ou Placage Essence Fine JELD-WEN			Prépeint			Stratifié ou Placage Essence Fine JELD-WEN							
Hauteur	de 1859 à 2015 mm			de 2016 à 2059 mm			de 2060 à 2134 mm (cadre bois dur)			de 1859 à 2015 mm			de 2016 à 2059 mm			de 2060 à 2134 mm (cadre bois dur)		
Largeur	de 1859 à 2015 mm	de 2016 à 2059 mm	de 2060 à 2134 mm (cadre bois dur)	de 1859 à 2015 mm	de 2016 à 2059 mm	de 2060 à 2134 mm	de 1859 à 2015 mm	de 2016 à 2059 mm	de 2060 à 2134 mm	de 1859 à 2015 mm	de 2016 à 2059 mm	de 2060 à 2134 mm						
de 745 à 845	1 299.47€	1 350.34€	1 423.55€	1 482.91€	1 533.78€	1 587.56€	1 305.21€	1 356.08€	1 429.29€	1 488.65€	1 539.52€	1 593.30€						
de 846 à 945	1 332.14€	1 385.44€	1 461.10€	1 515.58€	1 568.88€	1 625.11€	1 337.88€	1 391.18€	1 466.84€	1 521.32€	1 574.62€	1 630.85€						
de 946 à 1045	1 438.24€	1 493.23€	1 570.62€	1 754.16€	1 809.15€	1 867.11€	1 443.98€	1 498.97€	1 576.36€	1 759.90€	1 814.89€	1 872.85€						
de 1046 à 1068	#	#	#	#	#	#	#	#	#	#	#	#						
de 1069 à 1085	#	#	#	#	#	#	#	#	#	#	#	#						

* Joint double lèvres en remplacement du seuil à la Suisse bois JELD-WEN.

Validation sur huisserie métallique et sur huisserie bois (sur huisserie bois ajout obligatoire de 2 cornières).

39 (-1 ; -3) dB

OPTIONS BLOC-PORTE	Prix
Suppression de la rainure basse et du joint balai double lèvres posé	-46.36€
Fourniture de 2 cornières laquées obligatoires pour pose sur huisserie bois	88.91€
Plinthe automatique référence JELD-WEN en remplacement du joint balai. Perte 1 dB (RA), acoustique 38 dB RA maxi*	66.15€
Seuil à la Suisse bois JELD-WEN en remplacement du joint balai largeur 950 mm à recouper. +2 dB (R _A) pour les palières 40 et 42 dB	-4.00€
Habillage inox brossé du seuil à la Suisse bois JELD-WEN ép. 1,5 mm (à coller)	62.60€
Seuil à la Suisse aluminium avec joint posé (longueur 1 m à recouper) en remplacement du joint balai	9.63€

• Nous consulter pour le délai

Options	Voir pages
Options & Quincaillerie	pages 225 à 227
Collection Stratifié et Placage Essence Fine JELD-WEN	pages 222 et 223

BLOC-PORTE DE RÉHABILITATION PALIÈRE ANTI-EFFRACTION



Hauteur 2040 mm

 BP Réhabilitation Palière Anti-effraction **1 vantail + 0.40€**

BP1

SECURENOV Certification A2P Bloc-Porte HABITAT

Fond de Feuillure existante (mm)		SECURENOV 40 (-1 ; -3) dB - Stabilité 3b $R_A = 39$ dB - Ud = 2					
		Prépeint			Stratifié ou Placage Essence Fine JELD-WEN		
Largeur	Hauteur	de 1859 à 2015 mm	de 2016 à 2059 mm	de 2060 à 2119 mm	de 1859 à 2015 mm	de 2016 à 2059 mm	de 2060 à 2119 mm
de 745 à 845 mm		1 532.98€	1 565.08€	1 578.00€	1 696.99€	1 729.09€	1 742.01€
de 846 à 945 mm		1 548.43€	1 581.07€	1 595.89€	1 712.44€	1 745.08€	1 759.90€
de 946 à 1045 mm *		1 568.90€	1 601.54€	1 616.36€	1 865.39€	1 898.03€	1 912.85€

* Joint double lèvres en remplacement du seuil à la Suisse bois JELD-WEN.

Validation sur huisserie métallique.

Toutes les serrures A2P* doivent obligatoirement être équipée de leur sûreté et de leur protection. Liste complète et à jour des produits certifiés consultables sur www.cnp.com

CLASSE 3

RENOBLOC ANTI-EFFRACTION 5 mn (EN 1630)

Fond de Feuillure existante (mm)		ANTI-EFFRACTION											
		40 (-1 ; -3) dB						42 (-2 ; -5) dB					
		FEU EI30						FEU EI30					
		RENO PAL 30 40 CL3 $R_A = 39$ dB - Ud = 1,9						RENO PAL 30 42 S CL3 $R_A = 40$ dB - Ud = 2,2					
		Prépeint			Stratifié ou Placage Essence Fine JELD-WEN			Prépeint			Stratifié ou Placage Essence Fine JELD-WEN		
Largeur	Hauteur	de 1859 à 2015 mm	de 2016 à 2059 mm	de 2060 à 2134 mm	de 1859 à 2015 mm	de 2016 à 2059 mm	de 2060 à 2134 mm	de 1859 à 2015 mm	de 2016 à 2059 mm	de 2060 à 2134 mm	de 1859 à 2015 mm	de 2016 à 2059 mm	de 2060 à 2134 mm
de 745 à 845 mm		1 371.14€	1 422.01€	1 475.79€	1 535.15€	1 586.02€	1 639.80€	1 376.88€	1 427.75€	1 481.53€	1 540.89€	1 591.76€	1 645.54€
de 846 à 945 mm		1 403.81€	1 457.11€	1 513.34€	1 567.82€	1 621.12€	1 677.35€	1 409.55€	1 462.85€	1 519.08€	1 573.56€	1 626.86€	1 683.09€
de 946 à 1045 mm *		1 509.91€	1 564.90€	1 622.86€	1 806.40€	1 861.39€	1 919.35€	1 515.65€	1 570.64€	1 628.60€	1 812.14€	1 867.13€	1 925.09€

* Joint double lèvres en remplacement du seuil à la Suisse bois JELD-WEN.

Validation sur huisserie métallique et sur huisserie bois (sur huisserie bois ajout obligatoire de 2 cornières).

OPTIONS BLOC-PORTE	Prix
Suppression de la rainure basse et du joint balai double lèvres posé	-46.36€
Fourniture de 2 cornières laquées obligatoires pour pose sur huisserie bois (gamme Classe 3 uniquement)	88.91€
Plinthe automatique référence JELD-WEN en remplacement du joint balai. Perte 1 dB (RA), acoustique 38 dB RA maxi*	66.15€
Seuil à la Suisse bois JELD-WEN en remplacement du joint balai largeur 950 mm à recouper. +2 dB (RA) pour les portes 40 et 42 dB	-4.00€
Habillage inox brossé du seuil à la Suisse bois JELD-WEN ép. 1,5 mm (à coller)	62.60€
Seuil à la Suisse aluminium avec joint posé (longueur 1 m à recouper) en remplacement du joint balai	9.63€

- Nous consulter pour le délai

Options	Voir pages
Options & Quincaillerie	pages 225 à 227
Collection Stratifié et Placage Essence Fine JELD-WEN	pages 222 et 223

PORTE ANCIENNE NORME & PORTE RETAILLABLE



	1 vantail
Ame Alvéolaire	+ 0.13€
Ame Pleine	+ 0.36€

PORTE PLANE ANCIENNE NORME

En réponse aux anciennes normes, nous vous offrons une solution adaptée.

Largeur (mm)	ANCIENNE NORME		
	épaisseur 34 mm		
	Âme Alvéolaire		Âme Pleine
	Hauteur 2015	Hauteur 2115	Hauteur 2115
630	88.07€	89.05€	183.67€
730	88.07€	89.05€	183.67€
830	90.03€	91.01€	187.75€
930	97.86€	98.84€	204.08€
1030	-	-	-

1 Vantail

PORTE NUE RETAILLABLE

Idéales pour une adaptation parfaite sur une huisserie existante, les portes retaillables, par leur conception, permettent la recoupe du cadre (voir schéma ci-dessous) afin d'offrir une solution technique inégalée.

RETAILLABLE							
épaisseur 34 mm		épaisseur 40 mm					
Âme Alvéolaire	Âme Pleine	Âme Alvéolaire	Âme Pleine		E130		
Hauteur 2210	Hauteur 2210	Hauteur 2210	Hauteur 2210	Hauteur 2440	Hauteur 1840	Hauteur 2040	Hauteur 2210
164.91€	200.90€	164.91€	200.90€	356.93€	290.24€	290.24€	309.51€
164.91€	200.90€	164.91€	200.90€	356.93€	290.24€	290.24€	309.51€
168.57€	212.54€	168.57€	212.54€	363.38€	296.69€	296.69€	315.96€
183.23€	259.06€	183.23€	259.06€	389.18€	322.49€	322.49€	341.76€
229.04€	343.23€	229.04€	343.23€	408.58€	403.11€	403.11€	422.38€

OPTIONS PORTE PLANE ANCIENNE NORME	Prix
Mortaise têteière 1 point sans trou de garniture	7.91€

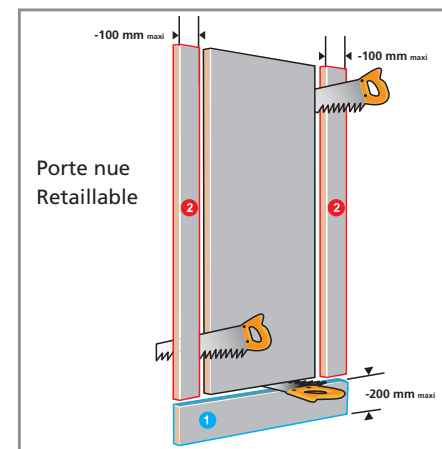

CLOISONS VITRÉES

CLOISONS VITRÉES			
SANS PERFORMANCE FEU et/ou ACOUSTIQUE 35 (-1 ; -2) dB	FEU E30 et/ou ACOUSTIQUE 37 (-1 ; -3) dB	FEU EI30 et/ou ACOUSTIQUE 39 (-1 ; -3) dB	FEU EI60 et/ou ACOUSTIQUE 40 (-1 ; -3) dB
Huisserie bois dur à peindre TECH+ montée 4 côtés - parcloles Hêtre pour vitrage Stadip 44/2 épaisseur 9 mm.	Huisserie bois dur à peindre TECH+ montée 4 côtés - parcloles Hêtre pour vitrage Pyrobelite 10 épaisseur 11 mm.	Huisserie bois dur à peindre TECH+ montée 4 côtés - parcloles Hêtre pour vitrage Pyrobel épaisseur 16 mm.	Huisserie bois dur à peindre TECH+ montée 4 côtés - parcloles Hêtre pour vitrage Pyrobel épaisseur 25 mm.
(vitrage posé si surface totale de la cloison ≤ 2 m ²).			



- Performance FEU EI30 & EI60
- Performance Acoustique
- Large Gamme :
 - **grande hauteur**
 - **grande largeur**
 - **réhausse disponibles**

Bloc-porte + châssis sur réhausse VALIDATION FEU EI30 OU EI60

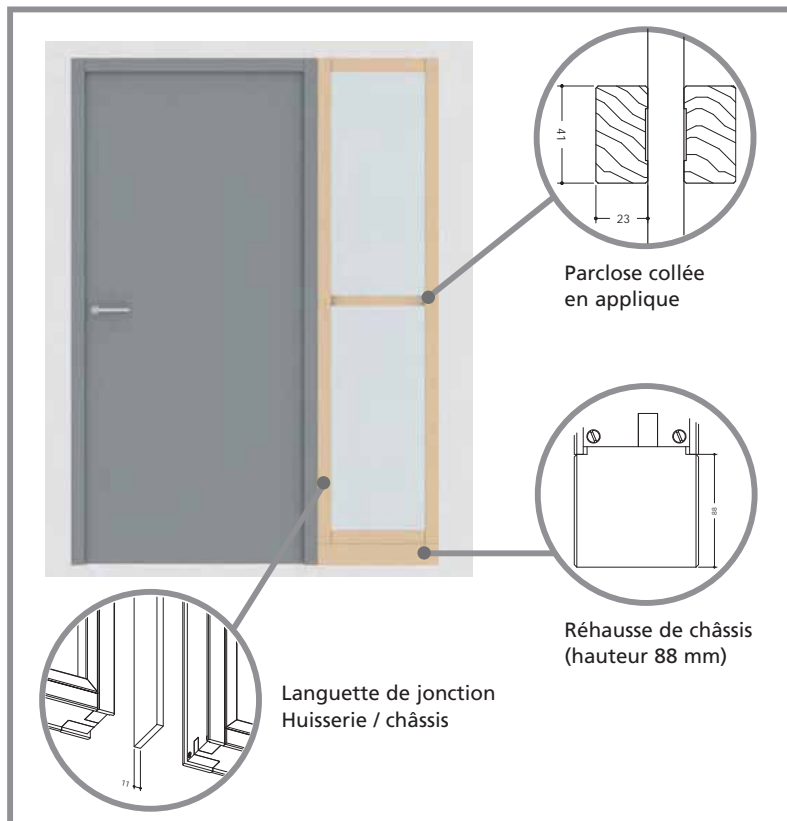

OPTIONS

	Prix
Parclose posée, par paire en 1 m	54.54€
Parclose posée, par paire en 0,5 m	27.27€
Réhausse bois dur à fixer au sol hauteur 88 mm longueur 2 m	191.26€
Languette de jonction MDF longueur 2 m	11.43€

Bloc-porte + Double châssis avec montants filants et traverse intermédiaire - VALIDATION FEU EI30 OU EI60

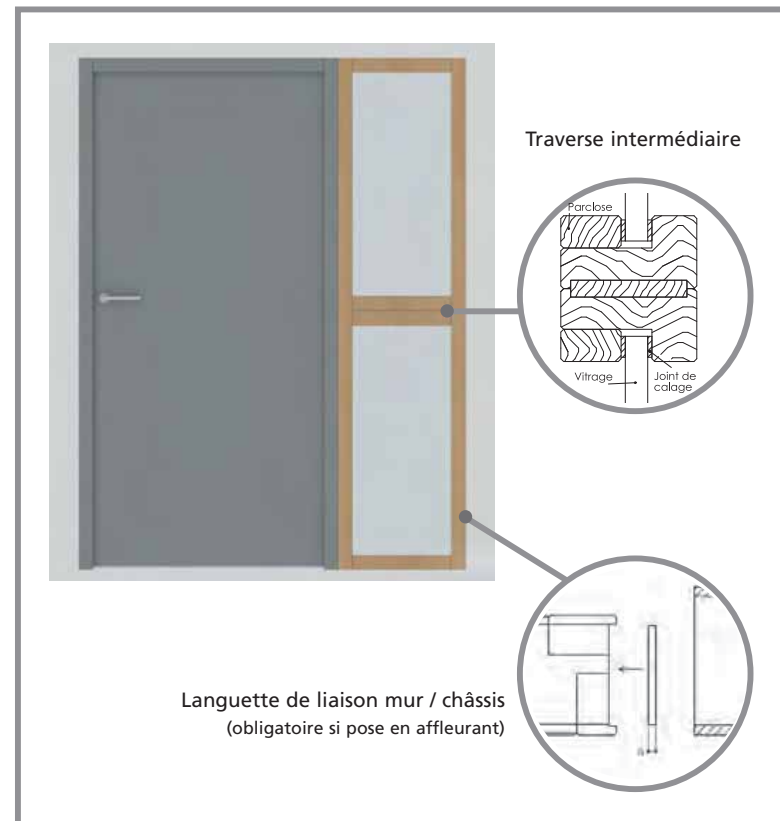

OPTIONS

	Prix
Parclose posée, par paire en 1 m	98.17€
Languette épaisseur 6 mm de liaison mur / châssis	15.87€
Vitrage option garde corps	Nous consulter

• Nous consulter pour le délai



CONSEIL : pour éviter un passage d'humidité, il est conseillé de poser un joint silicone entre la parclose et le vitrage.

CLOISON VITRÉE



	1 vantail
Cloison sans verre	+ 0.08€
Vitrage	+ 0.32€

SANS PERFORMANCE FEU ACOUSTIQUE 35 (-1;-2) dB

Dimensions maximales hors tout CLOISON = cf. schéma ci-dessous (mini 300 mm)	TECH+			
	66 x 54	72 x 54	86 x 54	117 x 54
Cloison ≤ 500 x 500 (périmètre cloison maxi 2000 mm) (mini 300 x 300 mm)	198.01€	201.38€	209.31€	243.31€
Cloison ≤ 1000 x 1200 (périmètre cloison maxi 4400 mm)	348.96€	357.96€	378.91€	462.20€
Cloison ≤ 2000 x 1000 (périmètre cloison maxi 6000 mm)	384.24€	394.42€	418.13€	520.15€
Cloison > 2000 x 1000 (périmètre cloison maxi 7800 mm)	Nous consulter			
VITRAGE				
Hauteur x largeur hors tout de la cloison /€/m²	221.58€			

Exemple :

Cloison de 1300 x 800 en section 72 x 54 = huisserie : 285.84€ + [vitrage : (1,3 x 0,8 x 221.58€/m²) = 230.44€] = cloison : 516.28€

PERFORMANCE FEU E30 ACOUSTIQUE 37 (-1;-3) dB

Dimensions maximales hors tout CLOISON = cf. schéma ci-dessous (mini 300 mm)	TECH+
	117 x 54
Cloison ≤ 500 x 500 (périmètre cloison maxi 2000 mm)	243.31€
Cloison ≤ 1000 x 1200 (périmètre cloison maxi 4400 mm)	462.20€
Cloison ≤ 2000 x 1000 (périmètre cloison maxi 6000 mm)	520.15€
Cloison > 2000 x 1000 (périmètre cloison maxi 7800 mm)	Nous consulter
VITRAGE	
Hauteur x largeur hors tout de la cloison /€/m²	809.99€

Exemple :

Cloison de 1950 x 800 en section 117 x 54 = huisserie : 411.57€ + [vitrage : (1,95 x 0,8 x 809.99€/m²) = 1263.58€] = cloison : 1675.42€

- Nous consulter pour le délai

OPTIONS

Store intégré ou verre sérigraphié	Nous consulter
Livraison séparée huisserie / verre	



	1 vantail
Cloison sans verre	+ 0.08€
Vitrage	+ 0.32€

PERFORMANCE FEU EI30 ACOUSTIQUE 39 (-1;-3) dB

Dimensions maximales hors tout CLOISON = cf. schéma ci-dessous (mini 300 mm)	TECH+		
	72 x 54	86 x 54	117 x 54
Cloison ≤ 500 x 500 (périmètre cloison maxi 2000 mm)	201.38€	209.31€	243.31€
Cloison ≤ 1000 x 1200 (périmètre cloison maxi 4400 mm)	357.96€	378.91€	462.20€
Cloison ≤ 2000 x 1000 (périmètre cloison maxi 6000 mm)	394.42€	418.13€	520.15€
Cloison > 2000 x 1000 (périmètre cloison maxi 7800 mm)	Nous consulter		
VITRAGE			
Hauteur x largeur hors tout de la cloison /€/m²	1 686.88€		

Exemple :

Cloison de 1950 x 800 en section 72 x 54 = huisserie : 285.84€ + [vitrage : (1,95 x 0,8 x 1686.89€/m²) = 2631.54€] = cloison : 2917.38€

PERFORMANCE FEU EI60 ACOUSTIQUE 40 (-1;-3) dB

Dimensions maximales hors tout CLOISON = cf. schéma ci-dessous (mini 300 mm)	TECH+ (Bâti)
	117 x 54
Cloison ≤ 500 x 500 (périmètre cloison maxi 2000 mm)	306.79€
Cloison ≤ 1000 x 1200 (périmètre cloison maxi 4400 mm)	525.68€
Cloison ≤ 2000 x 1000 (périmètre cloison maxi 6000 mm)	583.63€
Cloison > 2000 x 1000 (périmètre cloison maxi 7800 mm)	Nous consulter
VITRAGE	
Hauteur x largeur hors tout de la cloison /€/m²	2 250.33€

Exemple :

Cloison de 1350 x 800 en section 117 x 54 = huisserie : 475.05€ + [vitrage : (1,35 x 0,8 x 2250.33€/m²) = 2430.35€] = cloison : 2905.40€

• Nous consulter pour le délai

OPTIONS

Store intégré ou verre sérigraphié	Nous consulter
Livraison séparée huisserie / verre	

PORTES & BLOCS-PORTES ÉCOLE MATERNELLE

ÉCOLE MATERNELLE				
ÂME PLEINE	FEU EI30	FEU EI30 Acoustique 30 (-1 ; -2) dB (1 & 2 vantaux)	FEU EI30 Acoustique 38 (-1 ; -2) dB	FEU EI30 Acoustique 39 (0 ; -2) dB (1 vantail) Acoustique 36 (-2 ; -2) dB (2 vantaux)
Épaisseur 40 mm (41 mm stratifié ou placage)				
PORTE FERRÉE	Cadre résineux (porte prépeinte) ou montants bois dur, traverses résineux (porte stratifiée - chants non stratifiés).			
	joint anti-pince doigts intégrés des 2 côtés du vantail (hauteur standard 1100 mm).			joint anti-pince doigts intégrés des 2 côtés du vantail de 50 mm à 1100 mm du bas.
	1 paumelle 130 (2 à partir de 930) + 2 paumelles déportées (par vantail) - mortaise têtère 1 point (sans trou de garniture) - trou de béquille à 1250 mm du bas du vantail (conforme aux règles d'accessibilité) - panneaux de fibre prépeints ou finition stratifiée (vantail emballé), placage essence fine JELD-WEN (vantail emballé).			
	-	-	Rainure basse + joint balai.	
BLOC-PORTE	Huisserie résineux prépeint PERF+ 66 x 54 mm - serrure de sûreté 1 point axe à 50 - emballage individuel (1 vantail).		Huisserie résineux prépeint PERF+ 66 x 54 mm avec joint d'étanchéité 3 côtés - serrure de sûreté 1 point axe à 50 - emballage individuel (1 vantail).	
2 VANTAUX (livrés non montés)	Feuillure de battement et joints anti-pince doigts en feuillure (hauteur standard 1100 mm) - verrou haut posé - verrou bas fourni à poser en applique.	Feuillure de battement + joint intumescent posé et joints anti-pince doigts en feuillure (hauteur standard 1100 mm) - verrou haut posé - verrou bas fourni à poser en applique.	Feuillure de battement + joint intumescent posé avec joint acoustique et joints anti-pince doigts en feuillure (hauteur standard 1100 mm) - verrou haut posé - verrou bas fourni à poser en applique.	Feuillure de battement + joint intumescent posé avec joint acoustique et joints anti-pince doigts en feuillure (hauteur standard de 50 à 1100 mm du bas) - verrou haut posé - verrou bas fourni à poser en applique.



La gamme de blocs-portes Ecole Maternelle la plus large du marché :

- Âme pleine 1 vantail et 2 vantaux
- Feu E30 et EI30 1 vantail et 2 vantaux
- Acoustique (Rw) : 30 dB 1 vantail
38 dB 1 vantail
39 dB 1 vantail
36 dB 2 vantaux



- Parfaitement adapté au secteur de la Petite Enfance
- Joints anti-pince doigts intégrés de chaque côté du vantail = PROTECTION & SÉCURITÉ

- Réponse aux réglementations en vigueur (Feu, Acoustique & Accessibilité)
- 3 oculi par vantail
- 2 vantaux inégaux : petit vantail mini 230 mm



ANTI-RAYONS X					
SANS PERFORMANCE FEU			FEU EI30		
Plomb 1 mm	Plomb 2 mm	Plomb 4 mm	Plomb 1 mm	Plomb 2 mm	Plomb 4 mm
Épaisseur 50 mm (51 mm stratifié ou placage)					
PORTE NUE	(Pour huisserie bois JELD-WEN) : montants bois dur, traverses résineux (chants non stratifiés) - âme renforcée contre les rayons X par 2 feuilles de plomb - chant droit - sans entaillage ni mortaise - panneaux de fibre prépeints ou finition stratifiée (vantail emballé), placage essence fine JELD-WEN (vantail emballé).				
PORTE FERRÉE	(Pour huisserie bois JELD-WEN) : 4 ou 5 paumelles spécifiques - chant dégraissé - mortaise tête pour serrure à rouleau (sans trou de béquille ni clef).				
BLOC-PORTE	Bloc-porte non monté - huisserie bois dur à peindre TECH+ 72 x 54 mm avec feuille de plomb incorporée - serrure à rouleau axe à 50 (sans trou de béquille ni clef).	Bloc-porte non monté - huisserie bois dur à peindre TECH+ 86 x 54 mm avec feuille de plomb incorporée - serrure à rouleau axe à 50 (sans trou de béquille ni clef).	Bloc-porte non monté - huisserie bois dur à peindre TECH+ 72 x 54 mm avec feuille de plomb incorporée - serrure à rouleau axe à 50 (sans trou de béquille ni clef).	Bloc-porte non monté - huisserie bois dur à peindre TECH+ 86 x 54 mm avec feuille de plomb incorporée - serrure à rouleau axe à 50 (sans trou de béquille ni clef).	
2 VANTAUX (livrés non montés)	Feuillure de battement - 2 verrous posés		Feuillure de battement + joint intumescent posé - 2 verrous posés		



- Destiné au milieu hospitalier, cabinet spécialisé et autre établissement disposant d'un appareillage de radiologie
- Versions Feu & Acoustique
- Épaisseurs de plomb disponibles : 1 mm - 2 mm - 4 mm

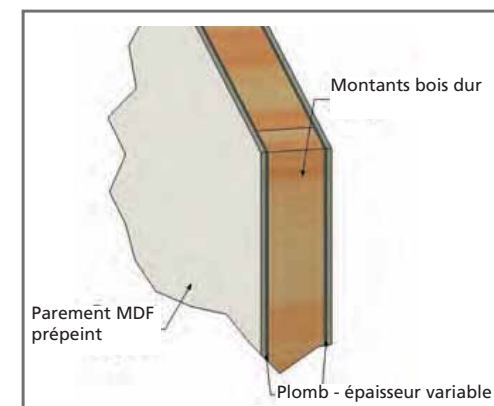

PORTE FERRÉE ÉCOLE MATERNELLE



Épaisseur 40 mm (prépeint), 41 mm (stratifié ou placage) - Hauteur 2040 mm

	École Maternelle	1 vantail	2 vantaux
		+ 0.36€	+ 0.72€



ÉCOLE MATERNELLE

	Largeur (mm)	Passage	ÂME PLEINE		EI30		EI30 - ACOUSTIQUE 30 (-1;-2) dB R _A = 29 dB		EI30 - ACOUSTIQUE 38 (-1;-2) dB R _A = 37 dB		EI30 - ACOUSTIQUE 39 (0;-2) dB R _A = 39 dB	
			Porte ferrée									
			Prépeint	Stratifié ou Placage JW	Prépeint	Stratifié ou Placage JW	Prépeint	Stratifié ou Placage JW	Prépeint	Stratifié ou Placage JW	Prépeint	Stratifié ou Placage JW
			AP EM		CI 30 EM		AC 30 30 EM		AC 30 38 EM		AC 30 39 EM	
1 Vantail	730		565.16€	754.92€	621.92€	811.68€	668.28€	858.04€	744.63€	934.39€	804.45€	994.21€
	830		577.82€	767.58€	634.58€	824.34€	680.94€	870.70€	757.29€	947.05€	817.11€	1 006.87€
	930		628.47€	818.23€	685.23€	874.99€	731.59€	921.35€	807.94€	997.70€	867.76€	1 057.52€
	1030		786.74€	1 108.98€	843.50€	1 165.74€	889.86€	1 212.10€	966.21€	1 288.45€	1 026.03€	1 348.27€
2 Vantaux Égaux			AP EM ET		CI 30 EM ET		AC 30 30 EM ET				36 (-2;-2) dB AC 30 36 EM ET	
	(730 + 730)		1 191.26€	1 570.78€	1 308.45€	1 687.97€	1 401.17€	1 780.69€			1 673.51€	2 053.03€
	(830 + 830)		1 216.58€	1 596.10€	1 333.77€	1 713.29€	1 426.49€	1 806.01€			1 698.83€	2 078.35€
	(930 + 930)		1 317.88€	1 697.40€	1 435.07€	1 814.59€	1 527.79€	1 907.31€			-	-
2 Vantaux Tiercés	(930 + 330)		1 254.57€	1 581.30€	1 371.76€	1 698.49€	1 464.48€	1 791.21€			1 736.82€	2 063.55€
	(930 + 530)		1 254.57€	1 634.09€	1 371.76€	1 751.28€	1 464.48€	1 844.00€			1 736.82€	2 116.34€
	(930 + 730)		1 254.57€	1 634.09€	1 371.76€	1 751.28€	1 464.48€	1 844.00€			1 736.82€	2 116.34€
	(1030 + 830)		1 425.50€	1 937.50€	1 542.69€	2 054.69€	1 635.41€	2 147.41€			-	-

OPTIONS PORTE FERRÉE ÉCOLE MATERNELLE

Joint : autres hauteurs (800, 900, 1200 et 1300 mm)

Nous consulter

Options	Voir pages
Options & Quincaillerie	pages 225 à 227
OCULUS	pages 194 à 197
Collection Stratifié et Placage Essence Fine JELD-WEN	pages 222 et 223

BLOC-PORTE ÉCOLE MATERNELLE



Épaisseur 40 mm (prépeint), 41 mm (stratifié ou placage) - Hauteur 2040 mm

École Maternelle	1 vantail	2 vantaux
	+ 0.44€	+ 0.80€



ÉCOLE MATERNELLE

	Largeur (mm)	Passage	ÂME PLEINE		EI30		EI30 - ACOUSTIQUE 30 (-1;-2) dB R _A = 29 dB		EI30 - ACOUSTIQUE 38 (-1;-2) dB R _A = 37 dB		EI30 - ACOUSTIQUE 39 (0;-2) dB R _A = 39 dB	
			Bloc-porte PERF+									
			Prépeint	Stratifié ou Placage JW	Prépeint	Stratifié ou Placage JW	Prépeint	Stratifié ou Placage JW	Prépeint	Stratifié ou Placage JW	Prépeint	Stratifié ou Placage JW
			AP EM		CI 30 EM		AC 30 30 EM		AC 30 38 EM		AC 30 39 EM	
1 Vantail	730		812.15€	995.59€	868.91€	1 052.35€	926.28€	1 109.72€	1 002.63€	1 186.07€	1 062.45€	1 245.89€
	830		824.81€	1 008.25€	881.57€	1 065.01€	938.94€	1 122.38€	1 015.29€	1 198.73€	1 075.11€	1 258.55€
	930		875.46€	1 058.90€	932.22€	1 115.66€	989.59€	1 173.03€	1 065.94€	1 249.38€	1 125.76€	1 309.20€
	1030		1 033.73€	1 349.65€	1 090.49€	1 406.41€	1 147.86€	1 463.78€	1 224.21€	1 540.13€	1 284.03€	1 599.95€
2 Vantaux Égaux			AP EM ET		CI 30 EM ET		AC 30 30 EM ET		36 (-2;-2) dB AC 30 36 EM ET			
	(730 + 730)		1 470.71€	1 837.59€	1 587.90€	1 954.78€	1 691.63€	2 058.51€	1 963.97€	2 330.85€		
	(830 + 830)		1 496.03€	1 862.91€	1 613.22€	1 980.10€	1 716.95€	2 083.83€	1 989.29€	2 356.17€		
(930 + 930)		1 597.33€	1 964.21€	1 714.52€	2 081.40€	1 818.25€	2 185.13€	-	-			
2 Vantaux Tiercés	(930 + 330)		1 534.02€	1 848.11€	1 651.21€	1 965.30€	1 754.94€	2 069.03€	2 027.28€	2 341.37€		
	(930 + 530)		1 534.02€	1 900.90€	1 651.21€	2 018.09€	1 754.94€	2 121.82€	2 027.28€	2 394.16€		
	(930 + 730)		1 534.02€	1 900.90€	1 651.21€	2 018.09€	1 754.94€	2 121.82€	2 027.28€	2 394.16€		
	(1030 + 830)		1 704.95€	2 204.31€	1 822.14€	2 321.50€	1 925.87€	2 425.23€	-	-		

OPTIONS BLOC-PORTE

Joint : autres hauteurs (800, 900, 1200 et 1300 mm)

Nous consulter

Options	Voir pages
Options & Quincaillerie	pages 225 à 227
OCULUS	pages 194 à 197
Collection Stratifié et Placage Essence Fine JELD-WEN	pages 222 et 223

PORTE ANTI-RAYONS X



Épaisseur 50 mm (prépeint), 51 mm (stratifié ou placage) - Hauteur 2040 mm

	1 vantail	2 vantaux
Anti-Rayons X 1 & 2 mm	+ 0.36€	+ 0.72€
Anti-Rayons X 4 mm	+ 0.45€	+ 0.90€

SANS PERFORMANCE FEU

Largeur (mm)		Épaisseur du plomb					
		1 mm (2 feuilles 0,5 mm)		2 mm (2 feuilles 1 mm)		4 mm (2 feuilles 2 mm)	
		Porte nue	Porte ferrée	Porte nue	Porte ferrée	Porte nue	Porte ferrée
		TX1		TX2		TX4	
830		845.04€	1 020.38€	1 122.72€	1 298.06€	1 603.60€	1 881.51€
930		906.30€	1 081.64€	1 183.98€	1 359.32€	1 664.86€	1 942.77€
1030		1 097.72€	1 273.06€	1 375.40€	1 550.74€	1 856.28€	2 134.19€
1130		1 174.29€	1 349.63€	1 451.97€	1 627.31€	1 932.85€	2 210.76€
1190		1 174.29€	1 349.63€	1 451.97€	1 627.31€	1 932.85€	2 210.76€

1 Vantail

		TX1 ET		TX2 ET		TX4 ET	
(730 + 730)		1 708.64€	2 074.75€	2 264.00€	2 630.11€	3 225.76€	3 797.01€
(830 + 830)		1 739.26€	2 105.37€	2 294.62€	2 660.73€	3 256.38€	3 827.63€
(930 + 930)		1 861.78€	2 227.89€	2 417.14€	2 783.25€	3 378.90€	3 950.15€
(930 + 330)		1 785.21€	2 151.32€	2 340.57€	2 706.68€	3 302.33€	3 873.58€
(930 + 530)		1 785.21€	2 151.32€	2 340.57€	2 706.68€	3 302.33€	3 873.58€
(930 + 730)		1 785.21€	2 151.32€	2 340.57€	2 706.68€	3 302.33€	3 873.58€

2 Vantaux Égaux

2 Vantaux Tiercés

Poids pour une porte de 930 mm, ép. plomb 1 mm : 88 kg ; 2 mm : 109 kg ; 4 mm : 146 kg.

EI30

Largeur (mm)	Passage	Épaisseur du plomb					
		1 mm (2 feuilles 0,5 mm)		2 mm (2 feuilles 1 mm)		4 mm (2 feuilles 2 mm)	
		Porte nue	Porte ferrée	Porte nue	Porte ferrée	Porte nue	Porte ferrée
		TX1 30		TX2 30		TX4 30	
830		1 149.38€	1 324.72€	1 427.06€	1 602.40€	1 907.94€	2 185.85€
930	 	1 237.10€	1 412.44€	1 514.78€	1 690.12€	1 995.66€	2 273.57€
1030	 	1 511.22€	1 686.56€	1 788.90€	1 964.24€	2 269.78€	2 547.69€
1130	 	1 620.87€	1 796.21€	1 898.55€	2 073.89€	2 379.43€	2 657.34€
1190	 	1 620.87€	1 796.21€	1 898.55€	2 073.89€	2 379.43€	2 657.34€

		TX1 30 ET		TX2 30 ET		TX4 30 ET	
(730 + 730)		2 304.08€	2 670.19€	2 859.44€	3 225.55€	3 821.20€	4 392.45€
(830 + 830)	 	2 347.94€	2 714.05€	2 903.30€	3 269.41€	3 865.06€	4 436.31€
(930 + 930)	 	2 523.38€	2 889.49€	3 078.74€	3 444.85€	4 040.50€	4 611.75€
(930 + 530)	 	2 413.73€	2 779.84€	2 969.09€	3 335.20€	3 930.85€	4 502.10€
(930 + 730)	 	2 413.73€	2 779.84€	2 969.09€	3 335.20€	3 930.85€	4 502.10€

Plus-value finition stratifiée ou placage essence fine JELD-WEN

(2 faces identiques - chants non stratifiés - épaisseur vantail + 1 mm)

Applicables pages 186 et 187

Retrouvez toute la Collection Stratifié et Placage Essence Fine JELD-WEN en pages 222 et 223

Largeur (mm) de la porte	Portes & Blocs-portes Anti-Rayons X
de 330 à 430	111.22€
de 530 à 930	164.01€
de 1030 à 1190	296.49€

OPTIONS PORTE

Fourniture et pose d'une serrure (sans cylindre)

Serrure à rouleau axe à 50 (sans percement trou de béquille et trou de clé) **107.96€**

Prix

BLOC-PORTE ANTI-RAYONS X



Épaisseur 50 mm (prépeint), 51 mm (stratifié ou placage) - Hauteur 2040 mm

	1 vantail	2 vantaux
Anti-Rayons X 1 & 2 mm	+ 0.44€	+ 0.80€
Anti-Rayons X 4 mm	+ 0.53€	+ 0.98€

SANS PERFORMANCE FEU

	Largeur (mm)	Passage	Épaisseur du plomb		
			1 mm (2 feuilles 0,5 mm)	2 mm (2 feuilles 1 mm)	4 mm (2 feuilles 2 mm)
			Bloc-porte TECH+		
			TX1	TX2	TX4
1 Vantail	830		1 847.47€	2 227.09€	3 167.73€
	930		1 908.73€	2 288.35€	3 228.99€
	1030		2 100.15€	2 479.77€	3 420.41€
	1130		2 176.72€	2 556.34€	3 496.98€
	1190		2 176.72€	2 556.34€	3 496.98€
2 Vantaux Égaux			TX1 ET	TX2 ET	TX4 ET
	(730 + 730)		3 097.95€	3 755.25€	5 381.91€
	(830 + 830)		3 128.57€	3 785.87€	5 412.53€
2 Vantaux Tiercés	(930 + 930)		3 251.09€	3 908.39€	5 535.05€
	(930 + 330)		3 174.52€	3 831.82€	5 458.48€
	(930 + 530)		3 174.52€	3 831.82€	5 458.48€
	(930 + 730)		3 174.52€	3 831.82€	5 458.48€

OPTIONS BLOC-PORTE	Prix
Panneau de revêtement mural prépeint anti rayons X, 2490 x 930 x 11 mm, blindé de 1 feuille de plomb 2 mm	1 116.64€
Couvre joint anti rayons X prépeint, 2490 x 70 x 11 mm, blindé de 1 feuille de plomb 2 mm	114.39€
Cloison vitrée anti rayons X	Nous consulter

EI30

	Largeur (mm)	Passage	Épaisseur du plomb		
			1 mm (2 feuilles 0,5 mm)	2 mm (2 feuilles 1 mm)	4 mm (2 feuilles 2 mm)
			Bloc-porte TECH+		
			TX1 30	TX2 30	TX4 30
1 Vantail	830		2 151.81€	2 531.43€	3 472.07€
	930		2 239.53€	2 619.15€	3 559.79€
	1030		2 513.65€	2 893.27€	3 833.91€
	1130		2 623.30€	3 002.92€	3 943.56€
	1190		2 623.30€	3 002.92€	3 943.56€
2 Vantaux Égaux			TX1 30 ET	TX2 30 ET	TX4 30 ET
	(730 + 730)		3 693.39€	4 350.69€	5 977.35€
	(830 + 830)		3 737.25€	4 394.55€	6 021.21€
2 Vantaux Tiercés	(930 + 930)		3 912.69€	4 569.99€	6 196.65€
	(930 + 530)		3 803.04€	4 460.34€	6 087.00€
	(930 + 730)		3 803.04€	4 460.34€	6 087.00€

PORTE et BLOC-PORTE FEU EI30	Porte	Bloc-porte
Plus-value pour performance acoustique (performances : voir INDEX PV pages 218 et 219)	76.65€ par vantail	87.66€ par vantail

Options	Voir pages
Options & Quincaillerie	pages 225 à 227
OCULUS	page 197

FINITIONS - OCULUS - QUINCAILLERIE



MOULURES DE DÉCORATION page 190



PLAQUE DE PROTECTION page 191



INSERTS DÉCORATIFS page 192



PANNEAU HORIZON page 193

RAINURES DÉCORATIVES page 193

OCULUS SOLUTIONS TECHNIQUES pages 194 à 197

QUINCAILLERIE pages 198 à 199





MOULURES DE DÉCORATION

MOULURES DE DÉCORATION

Moulures de décoration en bois à peindre rapportées sur tout type de vantail prépeint. De multiples combinaisons possibles (cf. Tableau) : 2 décorations possibles et 2 profils de moulures.

PLUS-VALUE FOURNITURE ET POSE D'UNE MOULURE SUR UNE FACE

	MDR 102		MDR 106	
	A peindre	Chêne à vernir	A peindre	Chêne à vernir
Profil 30x14	82.12€	117.43€	96.04€	137.33€
Profil 35x17	94.74€	135.48€	150.16€	214.74€

2 PROFILS

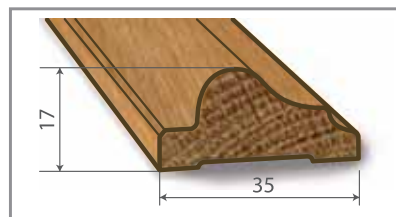
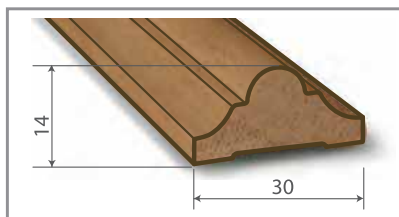

Porte placage essence fine Hêtre moulure MDR 102

AUTRES ESSENCES DE MOULURES

[Nous consulter](#)

PLAQUE DE PROTECTION PVC

(Tous blocs-portes Techniques)

Fourniture et pose d'une plaque de protection décorative JELD-WEN en PVC, épaisseur : 2 mm.

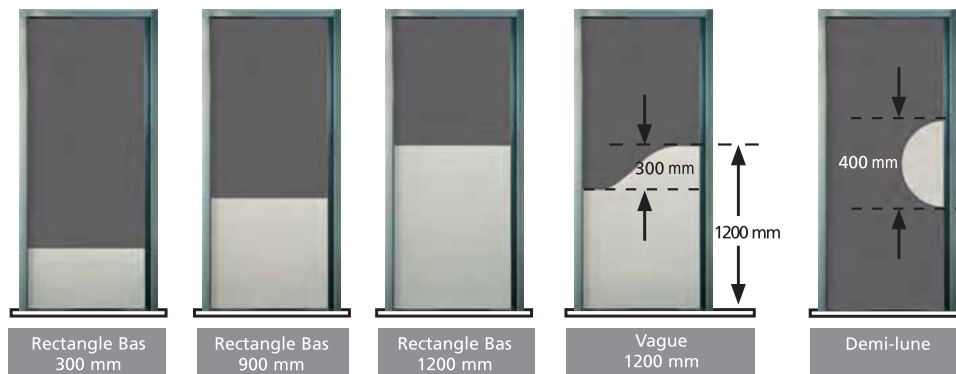

Plus-value par face à appliquer sur la base porte (nue et ferrée) ou bloc-porte prépeint ou finition stratifiée. Pas d'impact de surépaisseur du vantail contre l'huissierie - **maintien des PV feu.**

Dimensions vantail (mm)	Coloris	1 face				
		Rectangle 300 mm	Rectangle 900 mm	Rectangle 1200 mm	Vague 1200 mm	Demi-lune 400 mm
de 730 à 930	Coloris unis	61.98€	118.22€	175.16€	220.06€	41.24€
	Imitation gris métal brossé	99.25€	226.04€	235.52€	231.98€	58.74€

Modèle VAGUE : précisez le côté de la pose (côté paumelles ou opposé aux paumelles) et le sens d'ouverture du vantail.

EXEMPLE : pour un bloc porte 2 vantaux (930 + 930) additionner 2 fois le prix de la ligne de 730 à 930.

4 COLORIS

3 coloris unis

Blanc Neige

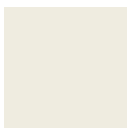

Crème



Gris Tourterelle



Imitation Gris Métal Brossé



Plaques de protection PVC demi-lune et rectangle bas 900mm



Plaque de protection PVC demi-lune et rectangle bas 300 mm

AUTRES COLORIS, AUTRES ÉPAISSEURS, AUTRES FORMES

[Nous consulter](#)

INSERTS DÉCORATIFS POUR PORTE STRATIFIÉE

MODÈLES GRIFFÉS INSERTS DÉBOUCHANTS

(Tous blocs-portes Techniques)

Inserts décoratifs PVC sur porte stratifiée au choix parmi les 7 designs proposés ci-dessous 1 face ou 2 faces. **Disponible en Finition Inox & Noir.**

	1 face (sur portes Palières et Palières Anti-Effraction uniquement)	2 faces (tous modèles)
Inserts Décoratifs	63.98€	80.25€

GRIFFÉS finition INOX



GRIFFÉS finition NOIR



● En 2 vantaux égaux et tiercés, seul le vantail principal est Griffé. Le vantail semi-fixe est sans insert.

* En 2 vantaux tiercés, seul le grand vantail est Griffé. Le petit vantail est sans insert.



Porte stratifiée Banian Noirci inserts Griff'Steel finition inox

PANNEAU HORIZON & RAINURES DÉCORATIVES

POUR PORTE FINITION PRÉPEINTE

PANNEAU HORIZON

(Tous blocs-portes Techniques)

Panneau POSTFORMÉ HORIZON 2 faces.

		Horizon
	2 faces	
Panneau postformé HORIZON prépeint	49.87€	



Porte panneau Horizon

RAINURES pour PORTE PRÉPEINTE

(Tous blocs-portes Techniques)

Rainures décoratives sur porte prépeinte, modèles GROOVE au choix parmi les 22 Designs proposés ci-dessous, 1 face ou 2 faces.

	1 face (sur portes Palières et Palières Anti-Effraction uniquement)	2 faces (tous modèles)
Rainures modèles GROOVE	31.43€	48.57€

Infini	Pétile	Onde	Diagram	Linéa	Equilibre	Carla	
Pixel	Domino	Newton	Chapa	Epur	Erica	Plénitude	
Julie	Scala	Axio	Berlino	Prisma	Zana	Cosmo	Boréal

AUTRES RAINURES
Nous consulter

OCULUS PORTES ÂME PLEINE - FEU - DAS

PARCLOSES BOIS & INOX



OCULUS - Défonçage + parclose bois - prix par vantail																	Parclose inox
Clair de vue	445x155	355x255	605x205	605x305	605x405	805x205	805x305	805x405	1205x205	1205x305	1205x405	1405x205	1405x305	1405x405	Ø 255	Ø 355	Ø 355
Dimension Défonçage	498x208	408x308	658x258	658x358	658x458	858x258	858x358	858x458	1258x258	1258x358	1258x458	1458x258	1458x358	1458x458	Ø 308	Ø 408	Ø 396
Porte et bloc-porte ÂME PLEINE																	
Défonçage seul (sans parclose ni vitrage)	87.42€																
44.2	178.56€	199.92€	203.20€	218.58€	228.25€	219.54€	244.99€	259.68€	267.61€	295.64€	321.17€	287.08€	319.82€	346.34€	286.75€	346.00€	1 044.70€
Porte et bloc-porte FEU 30 mn (tous produits)																	
E30	230.63€	252.29€	281.55€	328.76€	358.44€	328.92€	419.72€	463.80€	455.43€	557.97€	660.46€	498.91€	615.66€	732.36€	303.23€	425.12€	1 123.82€
EI30	282.99€	341.55€	390.59€	482.12€	539.63€	471.52€	647.52€	732.96€	632.34€	805.66€	978.91€	709.61€	910.65€	1 111.63€	371.14€	505.38€	1 204.08€
Porte et bloc-porte FEU 60 mn (tous produits)																	
E60	282.99€	341.55€	390.59€	482.12€	539.63€	471.52€	647.52€	732.96€	632.34€	805.66€	978.91€	-	-	371.14€	505.38€	1 204.08€	
EI60	334.33€	381.46€	490.78€	623.01€	706.11€	602.54€	856.82€	980.26€	902.89€	1 166.55€	1 434.19€	-	-	450.01€	639.53€	1 338.23€	

● Délai standard JW. ● Nous consulter pour le délai.

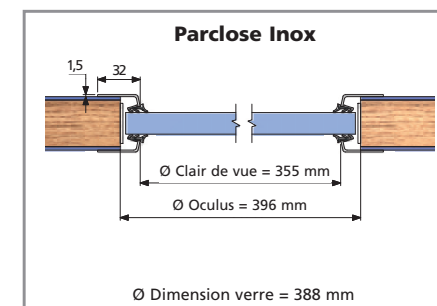
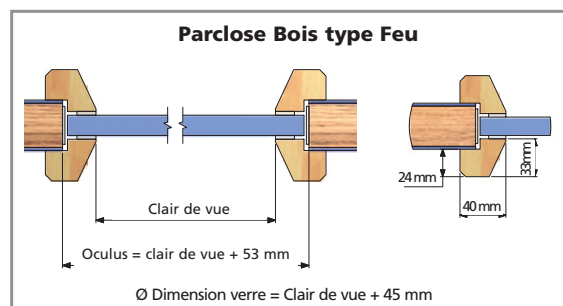
VITRAGE			
Nom	Sécurité DTU 39	Épaisseur (mm)	Performance FEU
44.2	1B1	8 mm	NON (âme pleine)
Pyrobélite 10	2B2	11 mm	E30
Pyrobel 16	2B2	16 mm	EI30 et E60
Pyrobel 25	1B1	25 mm	EI60

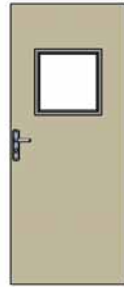
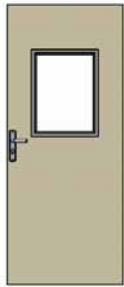
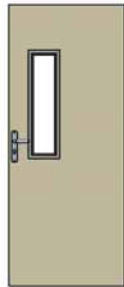

OCULUS - Défonçage + parclose acier finition argent affleurant 2 mm - prix par vantail

Clair de vue	406 x 254 ●	406 x 406 ●	559 x 406 ●	711 x 152 ●	Ø 254 ●	Ø 406 ●						
Dimension Défonçage	461 x 309	461 x 461	614 x 461	766 x 207	Ø 309	Ø 461						
												
Performance portes	Sécurité DTU 39	Vitrage	Épaisseur (mm)	NOUS CONSULTER								
Ame Pleine & EI30	2B2	Pyrobel 16	16 mm				594.96€	709.87€	890.78€	685.38€	906.21€	1 299.76€
EI60	1B1	Pyrobel 25	25 mm									

● Nous consulter pour le délai.

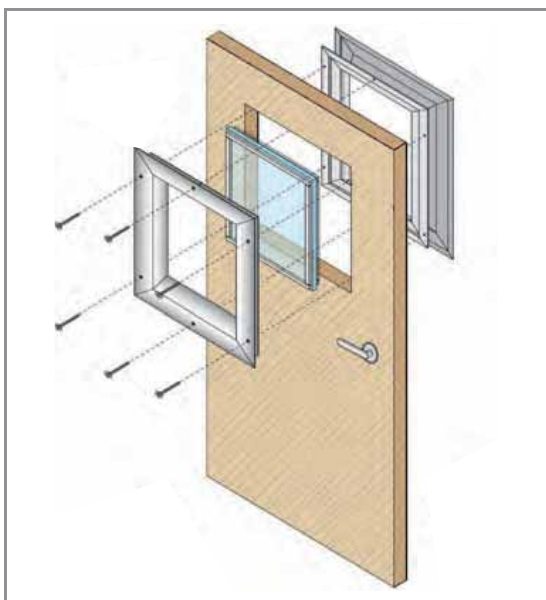

Oculus (1 et 2 vantaux) disponible sur :

- Porte âme pleine
- Portes EI30 avec condamnation et EI30 OSP
- Portes "Ecole Maternelle" EI30

Oculus (1 et 2 vantaux) disponible sur consultation sur :

- Portes EI60 avec condamnation et EI60 OSP

OCULUS Portes ACOUSTIQUES

Performance exprimée en Ra

OCULUS - Défonçage + parclores bois - prix par vantail

Clair de vue	445x155	355x255	605x205	605x305	605x405	805x205	805x305	805x405	1205x205	1205x305	1205x405	1405x205	1405x305	1405x405	Ø 255	Ø 355
Dimension Défonçage	498x208	408x308	658x258	658x358	658x458	858x258	858x358	858x458	1258x258	1258x358	1258x458	1458x258	1458x358	1458x458	Ø 308	Ø 408

Performance 29 ou 33 dB

		29 dB	29 dB	29 dB	29 dB	29 dB	29 dB	29 dB	29 dB	29 dB	33 dB	29 dB	29 dB	33 dB	29 dB	29 dB		
FEU 30 mn	<ul style="list-style-type: none"> • 30 (-1; -2) dB - 1&2 vantaux • 31 (-1; -2) dB - 2 vantaux • 32 (0; -1) dB - 1 vantail • 36 (-1; -2) dB - 1 vantail# • 42 (-2; -5) dB - 1 vantail (E30) 	E30	230.63€ [#]	252.29€ [#]	281.55€	328.76€	358.44€	328.92€	419.72€	463.80€	455.43€	557.97€	660.46€	498.91€	615.66€	732.36€	303.23€ [#]	425.12€ [#]
			302.64€ [*]	324.30€ [*]	353.56€ [*]	400.77€	430.45€	400.93€ [*]	491.73€	535.81€	527.44€ [*]	629.98€	732.47€	570.92€ [*]	687.67€	804.37€	375.24€ [*]	497.13€ [*]
	École Maternelle <ul style="list-style-type: none"> • 30 (-1; -2) dB - 1&2 vantaux • 36 (-2; -2) dB - 2 vantaux • 38 (-1; -2) dB - 1 vantail* 	EI30	282.99€ [#]	341.55€ [#]	390.59€	482.12€	539.63€	471.52€	647.52€	732.96€	632.34€	805.66€	978.91€	709.61€	910.65€	1 111.63€	371.14€ [#]	505.38€ [#]
			355.00€ [*]	413.56€ [*]	462.60€ [*]	554.13€	611.64€	543.53€ [*]	719.53€	804.97€	704.35€ [*]	877.67€	1 050.92€	781.62€ [*]	982.66€	1 183.64€	443.15€ [*]	577.39€ [*]

Performance 37 dB

		29 dB	29 dB	Non											371.14€	505.38€	
FEU 30 mn	<ul style="list-style-type: none"> • 39 (-1; -4) dB - 1 vantail (830 & 930 mm) 	EI30	282.99€	341.55€												371.14€	505.38€
	<ul style="list-style-type: none"> • 39 (-1; -3) dB - 2 vantaux • 40 (-1; -3) dB - 1 vantail • 41 (-2; -4) dB - 2 vantaux • 42 (-2; -5) dB - 1 vantail École Maternelle • 39 (0; -2) dB - 1 vantail 	EI30	355.00€	413.56€	462.60€	554.13€	611.64€	543.53€	719.53€	804.97€	704.35€	877.67€	1 050.92€	781.62€	982.66€	1 183.64€	443.15€

Performance 29 ou 33 dB

		29 dB	29 dB	29 dB	29 dB	29 dB	29 dB	29 dB	29 dB	29 dB	29 dB	33 dB	-	-	-	29 dB	29 dB	
FEU 60 mn	<ul style="list-style-type: none"> • 30 (0; -2) dB - 2 vantaux • 31 (-1; -3) dB - 1 vantail • 41 (-1; -3) dB - 1 vantail* • 37 (-1; -2) dB - 2 vantaux E60* 	E60	282.99€	341.55€	390.59€	482.12€	539.63€	471.52€	647.52€	732.96€	632.34€	805.66€	978.91€	NON			371.14€	505.38€
			355.00€ [*]	413.56€ [*]	462.60€ [*]	554.13€	611.64€	543.53€ [*]	719.53€	804.97€	704.35€ [*]	877.67€	1 050.92€	NON			443.15€ [*]	577.39€ [*]
		EI60	334.33€	381.46€	490.78€	623.01€	706.11€	602.54€	856.82€	980.26€	902.89€	1 166.55€	1 434.19€	NON			450.01€	639.53€
			406.34€ [*]	453.47€ [*]	562.79€ [*]	695.02€	778.12€	674.55€ [*]	928.83€	1 052.27€	974.90€ [*]	1 238.56€	1 506.20€	NON			522.02€ [*]	711.54€ [*]

Performance 33 dB

		33 dB	33 dB	33 dB	33 dB	33 dB	33 dB	33 dB	33 dB	33 dB	33 dB	33 dB	33 dB	33 dB	33 dB	33 dB	33 dB	
FEU 60 mn	<ul style="list-style-type: none"> • 30 (0; -2) dB - 2 vantaux • 31 (-1; -3) dB - 1 vantail 	EI60	406.34€	453.47€	562.79€	695.02€	778.12€	674.55€	928.83€	1 052.27€	974.90€	1 238.56€	1 506.20€	Non			Non	Non
	Performance 37 dB																	
	<ul style="list-style-type: none"> • 37 (-1; -2) dB - 2 vantaux 	EI60	406.34€	453.47€	562.79€	695.02€	778.12€	674.55€	928.83€	1 052.27€	974.90€	1 238.56€	1 506.20€	Non			Non	Non
Performance 38 dB																		
<ul style="list-style-type: none"> • 41 (-1; -3) dB - 1 vantail 	EI60	406.34€	453.47€	562.79€	695.02€	778.12€	674.55€	928.83€	1 052.27€	974.90€	1 238.56€	1 506.20€	Non			Non	Non	

● Délai standard JW. ● Nous consulter pour le délai.

36 (-1; -2) dB - 1 vantail : disponible uniquement avec les oculi repérés par #.

* disponible uniquement avec les oculi repérés par une *

VITRAGE

Nom	Sécurité DTU 39	Épaisseur (mm)	Performance FEU
Pyrobélite 10	2B2	11 mm	E30
Pyrobel 16	2B2	16 mm	EI30 et E60
Pyrobel 25	1B1	25 mm	EI60

ANTI-RAYONS X

			OCULUS - Défonçage + parcloles bois prix par vantail		
			Clair de vue		
			Épaisseur (mm)	355 x 255 ●	Ø 355 ●
ANTI RAYONS X <small>(pages 186 et 187)</small>	Non Feu	Performance anti rayons X équivalente à 2 feuilles de plomb de 1 mm	8	874.10€	1 442.68€
	Feu EI30		24	1 736.82€	3 242.95€

● Nous consulter pour le délai.

HÔPITAL PSYCHIATRIQUE

OCULUS - Défonçage + parcloles métalliques prix par vantail		
Clair de vue		300 x 300
HÔPITAL PSYCHIATRIQUE <small>(pages 156 et 157)</small>	Pyrobel 16 orientation à 45° avec fourniture d'une parclose métallique (2 oculi possibles)	642.82€

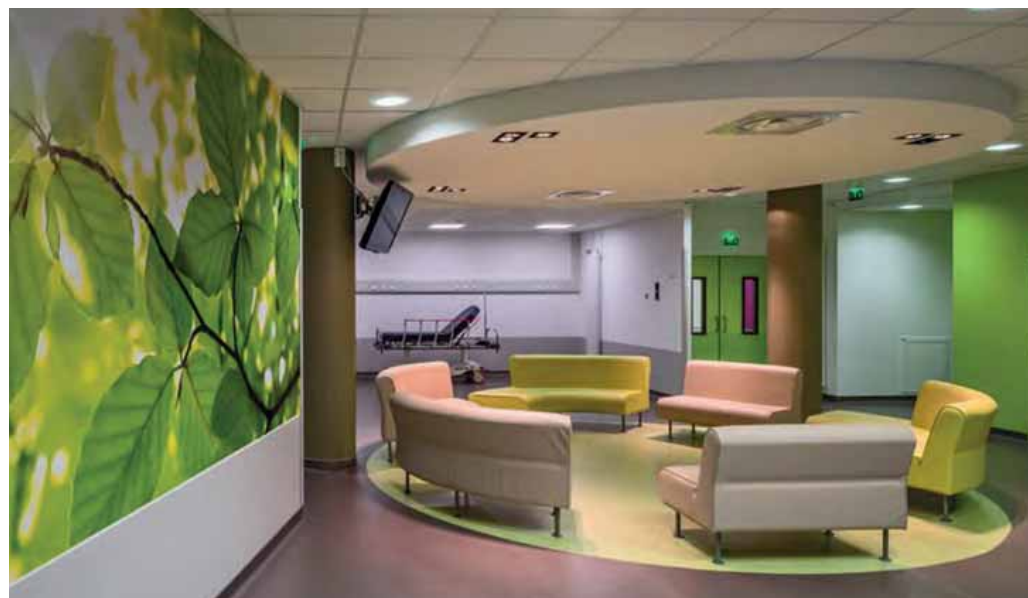
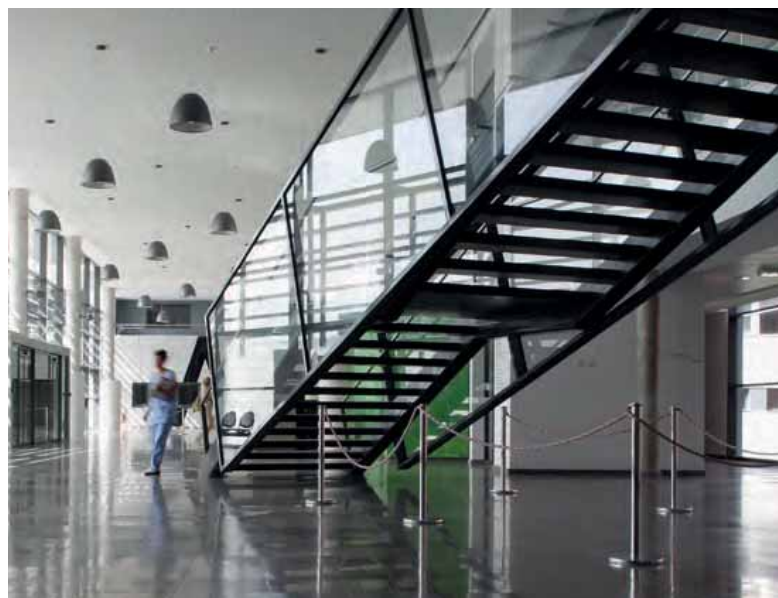

QUINCAILLERIE

Ferme-porte encastré - Gâches électriques - Charnières invisibles

						EI30	OSP EI30	EI60	OSP EI60	Acoustique et palières EI30	Acoustique et palières EI60	Palières anti-effraction Classe 3	Ecole Maternelle	Gaine Technique EI30 et EI60	Portes largement vitré E30, EW30 et EI30	Portes largement vitré EI60	
Ferme-porte encastré (vantaill 530 mini)	Impar ITS Multigenius					✓	✓	•	•	✓	•	✓	✓	•	✓	•	
	Dorma ITS 96					✓	✓	✓	✓	✓	✓	✓	✓	•	✓	✓	
	Modèles	Mode	Tension	Résistance	Option Profix disponible												
Gâches électriques Eff Eff	17	Émission	12/24/48 v.	350 kg	Non	✓	•	✓	•	✓	✓	•	✓	•	1 vantaill	1 vantaill	
	37	Rupture	12/24/48 v.	350 kg	Non	✓	•	✓	•	✓	✓	•	✓	•	1 vantaill	1 vantaill	
	118	Émission	12/24 v.	375 kg	Oui	✓	•	✓	•	✓	✓	•	✓	•	1 vantaill	1 vantaill	
	118F	Émission	12/24 v.	900 kg	Oui	✓	•	✓	•	✓	✓	•	✓	•	1 vantaill	1 vantaill	
	138	Rupture	12/24 v.	375 kg	Oui	✓	•	✓	•	✓	✓	•	✓	•	1 vantaill	1 vantaill	
	138F	Rupture	12/24 v.	900 kg	Oui	✓	•	✓	•	✓	✓	•	✓	•	1 vantaill	1 vantaill	
	143	Émission	12/24 v.	800 kg	Oui	✓	•	✓	•	✓	✓	•	✓	•	1 vantaill	1 vantaill	
	331	Rupture	24/48 v.	750 kg	Non	✓	•	✓	•	✓	✓	•	✓	•	1 vantaill	1 vantaill	
332	Rupture	24/48 v.	300 kg	Oui	✓	•	✓	•	✓	✓	•	✓	•	1 vantaill	1 vantaill		
Charnières invisibles Δ (avec Huisserie TECH+)	Modèles	Classe d'utilisation#	Nombre de charnières selon le poids de la porte														
			2 charnières	3 charnières													
	Kubika K6200	2	45 kg	60 kg	✓	✓	•	•	✓	✓	•	•	✓	✓	✓		
	Kubika K7000	3	80 kg	100 kg	✓	✓	✓	✓	✓	✓	•	•	✓	✓	✓		
	Tectus 240 3d	2	40 kg	Pas de données du fabricant	✓	✓	✓	✓	✓	✓	•	•	✓	✓	✓		
	Tectus 340 Fr	3	80 kg		✓	✓	✓	✓	✓	✓	•	•	✓	✓	✓		
Tectus 340 3d	3	80 kg	✓		✓	✓	✓	✓	✓	•	•	✓	✓	✓			
Tectus 540 3d	4	120 kg	✓	✓	✓	✓	✓	✓	✓	•	•	✓	✓	✓			

Δ Il est important de respecter le poids de la porte avec la référence et le nombre de charnières. JELD-WEN se réserve le droit de ne pas fabriquer un bloc-porte ne répondant pas à ces critères. D'autre part, il est nécessaire de prévoir une charnière supplémentaire dès lors que le bloc-porte est asservi avec un ferme-porte

# Classe d'utilisation	Usage
1	Fréquence moyenne, utilisateurs très respectueux
2	Fréquence moyenne, utilisateurs respectueux
3	Fréquence élevée, utilisateurs non respectueux
4	Fréquence élevée, utilisateurs non respectueux et "violents"

Les informations techniques des tableaux sont des données des fabricants (délais sur consultation).

SÛRETÉS ET PROTECTIONS ASSOCIÉES AUX SERRURES A2P

Prix des sûretés (cylindres) et protections associées sur consultation.
Voir liste des sûretés (cylindre) sur www.cnpp.com

TABLEAU DES SERRURES CERTIFIÉES AVEC BLOC-PORTE SECURENOV A2P BLOC-PORTE HABITAT

Serrure 3 points 3 coffres, pènes rectangulaires

Marque commerciale	Référence commerciale	Classe	Protecteur canon	Ensemble
			Obligatoire	
VACHETTE	5000 / 5700 / 5900 SPN1	1 *	non	non
	5000 / 5700 / 5900 A120 XL SGN1		oui	non ¹
	5000 / 5700 / 5900 SGN2	2 *	oui	non ¹
	5000 / 5700 / 5900 FN2 / TN2		non	oui Julia
FERCO	MR2 / SF2 SEI	1 *	non	non
	MR2 SEI F 120			
BRICARD	8161 A1	1 *	non	non
	8121 PMR 120		oui	non
	8162	2 *	oui	non ¹

¹ L'ensemble béquille ne contribue pas à la performance de la serrure, il peut être quelconque, mais doit avoir un usinage spécifique pour permettre le passage du protecteur de canon obligatoire.

(Liste à jour des produits Certifiés : consultable sur www.cnpp.com)

AUTRES SERRURES A2P :

Toutes les serrures A2P doivent obligatoirement être équipées de leur sûreté (cylindre) et de leur protection éventuelle associées.

Voir liste des serrures A2P et de leurs sûretés associées sur le site www.cnpp.com

SUPPLÉMENT TECHNIQUE

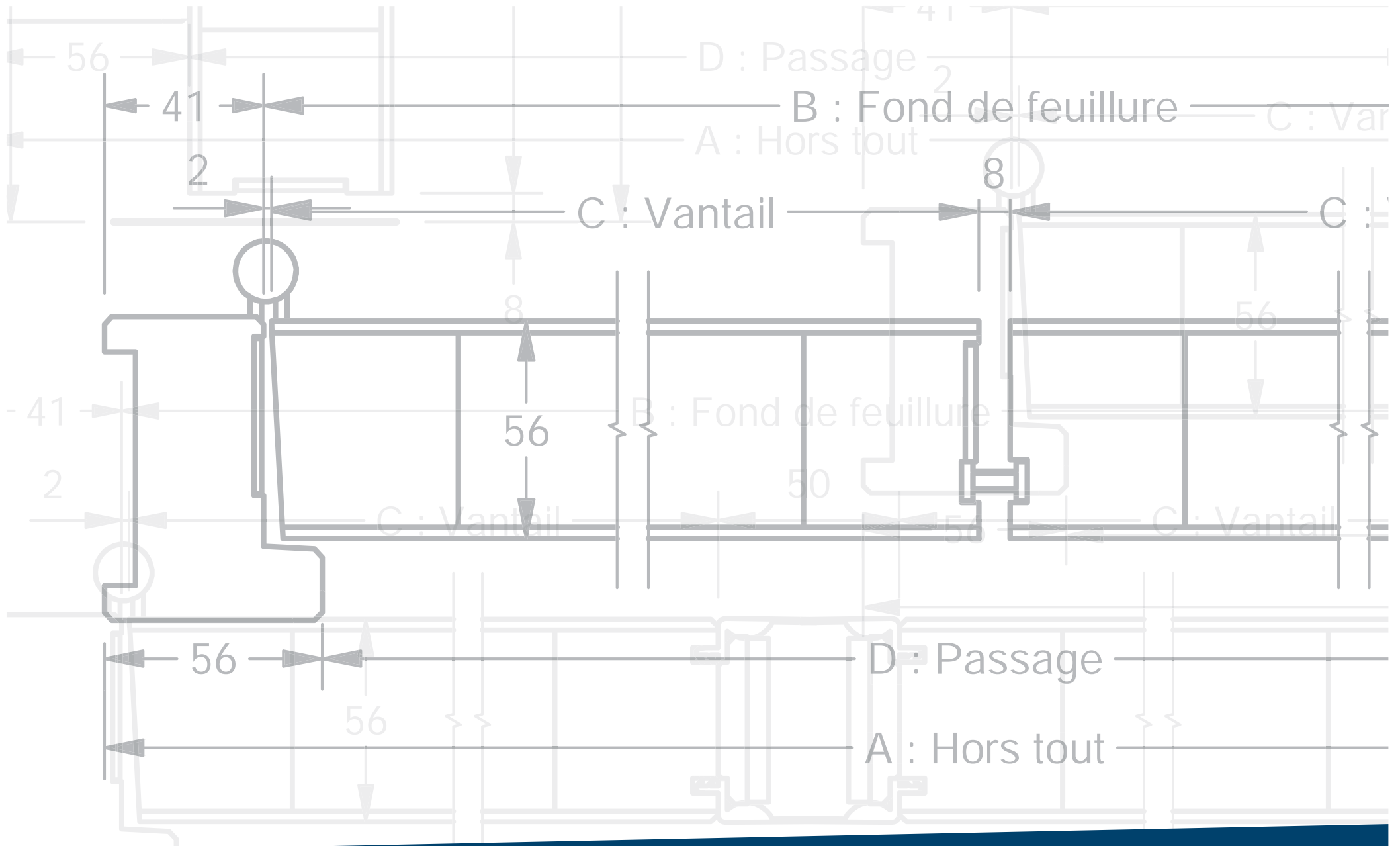



DIMENSIONS ET RÉSERVATIONS - BLOCS-PORTES



BLOC-PORTE **PERF+** CHANT DROIT

Âme Alvéolaire - Pleine - Isolante (GAMME STANDARD)

1 Vantail

C : Vantail	A : Hors tout	E : Passage utile	B : Fond de feuillure
2040 x 630	2091 x 712	2037 x 570	2052 x 634
2040 x 730	2091 x 812	2037 x 670	2052 x 734
2040 x 830	2091 x 912	2037 x 770	2052 x 834
2040 x 930	2091 x 1012	2037 x 870	2052 x 934

2 Vantaux Égaux & Tiercés

2040 x (630 + 630) ou (830 + 430)	2091 x 1329	2037 x 1153	2052 x 1251
2040 x (730 + 730)	2091 x 1529	2037 x 1353	2052 x 1451
2040 x (830 + 830)	2091 x 1729	2037 x 1553	2052 x 1651
2040 x (930 + 930)	2091 x 1929	2037 x 1753	2052 x 1851

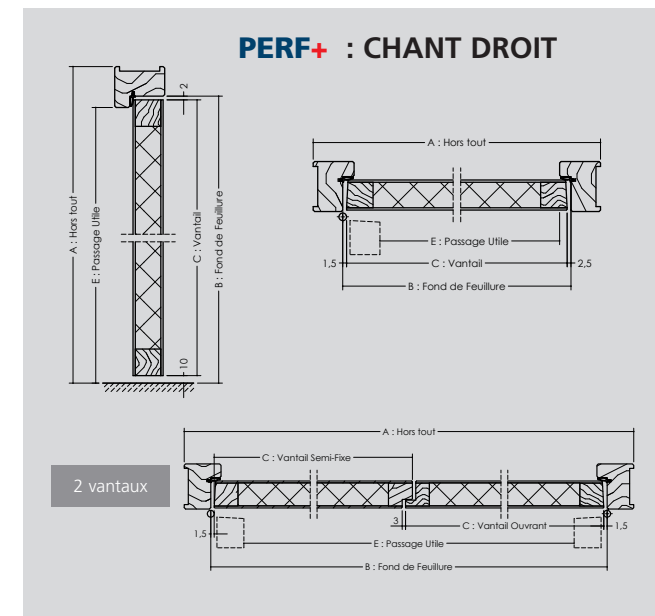

BLOC-PORTE **PERF+** À RECOUVREMENT

Âme Alvéolaire - Pleine - Isolante (GAMME STANDARD)

1 Vantail

C : Vantail	A : Hors tout	E : Passage utile	B : Fond de feuillure
2040 x 630	2082 x 693	2028 x 583	2043 x 615
2040 x 730	2082 x 793	2028 x 683	2043 x 715
2040 x 830	2082 x 893	2028 x 783	2043 x 815
2040 x 930	2082 x 993	2028 x 883	2043 x 915

2 Vantaux Égaux & Tiercés

2040 x (630 + 630) ou (830 + 430)	2082 x 1310	2028 x 1198	2043 x 1232
2040 x (730 + 730)	2082 x 1510	2028 x 1398	2043 x 1432
2040 x (830 + 830)	2082 x 1710	2028 x 1598	2043 x 1632
2040 x (930 + 930)	2082 x 1910	2028 x 1798	2043 x 1832

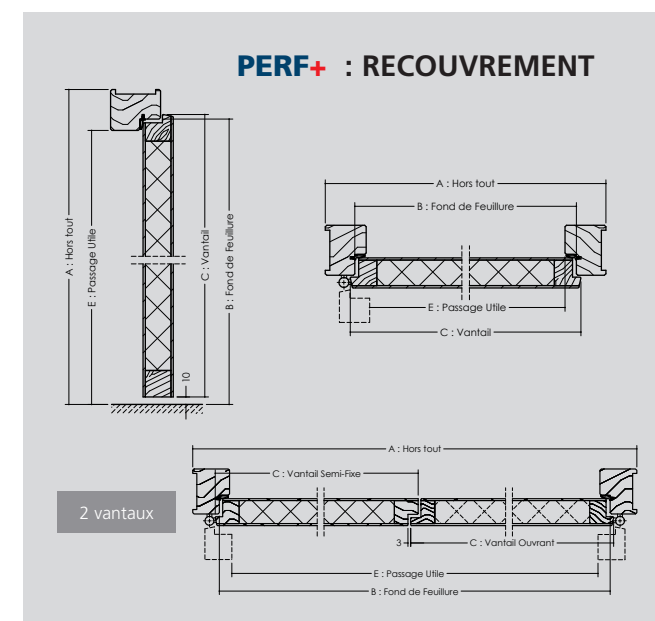



BLOC-PORTE COLLECTION JELD-WEN À RECOUVREMENT

Âme Pleine

1 Vantail

C : Vantail	A : Hors tout	E : Passage utile	F : Réserve dans la cloison
2040 x 730	2097 x 831	2026 x 689	2060 x 760
2040 x 830	2097 x 931	2026 x 789	2060 x 860
2040 x 930	2097 x 1031	2026 x 889	2060 x 960

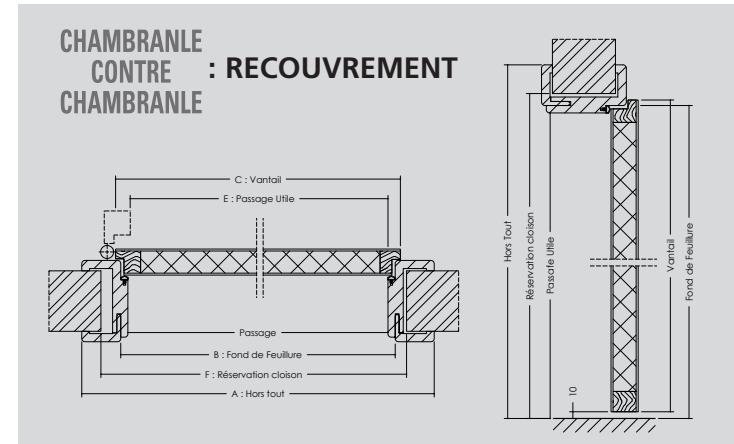

DIMENSIONS ET RÉSERVATIONS - BLOCS-PORTES

EVO+ JW		BLOC-PORTE EVO+ _{JW} CHANT DROIT		(Finitions : Blanc - Urban - Havane - Sable - Noyer Biscotto - Chêne Patine)	
		C : Vantail	A : Hors tout	F : Réserve dans la cloison	E : Passage utile
1 Vantail	2040 x 630	2093 x 713	2083 x 691	2044 x 575	2054 x 635
	2040 x 730	2093 x 813	2083 x 791	2044 x 675	2054 x 735
	2040 x 830	2093 x 913	2083 x 891	2044 x 775	2054 x 835
	2040 x 930	2093 x 1013	2083 x 991	2044 x 875	2054 x 935
2 Vantaux Égaux	2040 x (630 + 630)* ou (830 + 430)*	2093 x 1330	2083 x 1308	2044 x 1153	2054 x 1252

* uniquement en finition blanc

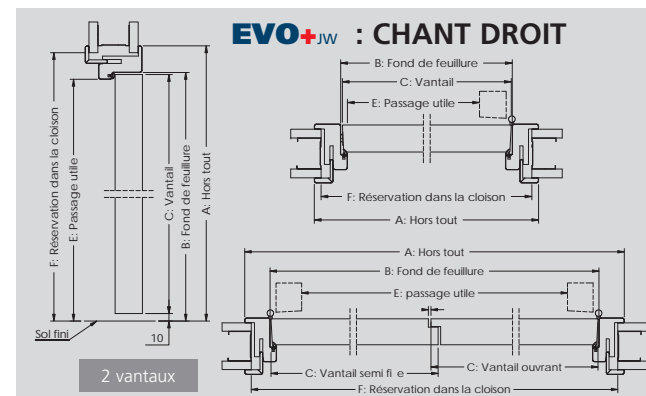

EVO+ JW		BLOC-PORTE EVO+ _{JW} À RECouvreMENT		(Finition : Blanc)	
		C : Vantail	A : Hors tout	F : Réserve dans la cloison	E : Passage utile
1 Vantail	2040 x 630	2083 x 693	2073 x 671	2034 x 588	2044 x 615
	2040 x 730	2083 x 793	2073 x 771	2034 x 688	2044 x 715
	2040 x 830	2083 x 893	2073 x 871	2034 x 788	2044 x 815
	2040 x 930	2083 x 993	2073 x 971	2034 x 888	2044 x 915
2 Vantaux	2040 x (630 + 630) ou (830 + 430)	2083 x 1310	2073 x 1288	2034 x 1198	2044 x 1232

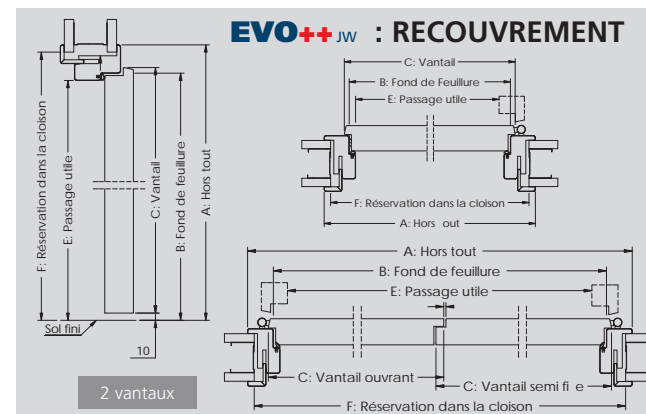

PERF+ TECH+		BLOC-PORTE PERF+ & TECH+ CHANT DROIT		Âme Pleine - Âme Pleine Largement Vitré - Feu EI30 - Acoustique - Palière	
		C : Vantail	A : Hors tout	B : Fond de feuillure	E : Passage utile
1 Vantail	2040 x 630	2086 x 712	2047 x 634	2032 x 566	
	2040 x 730	2086 x 812	2047 x 734	2032 x 666	
	2040 x 830	2086 x 912	2047 x 834	2032 x 766	
	2040 x 930	2086 x 1012	2047 x 934	2032 x 866	
2 vantaux - Feuillure centrale de battement					
2 Vantaux Égaux & Tiercés	2040 x (630 + 630) ou (830 + 430)	2086 x 1329	2047 x 1251	2032 x 1144	
	2040 x (730 + 730)	2086 x 1529	2047 x 1451	2032 x 1344	
	2040 x (830 + 830)	2086 x 1729	2047 x 1651	2032 x 1544	
	2040 x (930 + 930)	2086 x 1929	2047 x 1851	2032 x 1744	

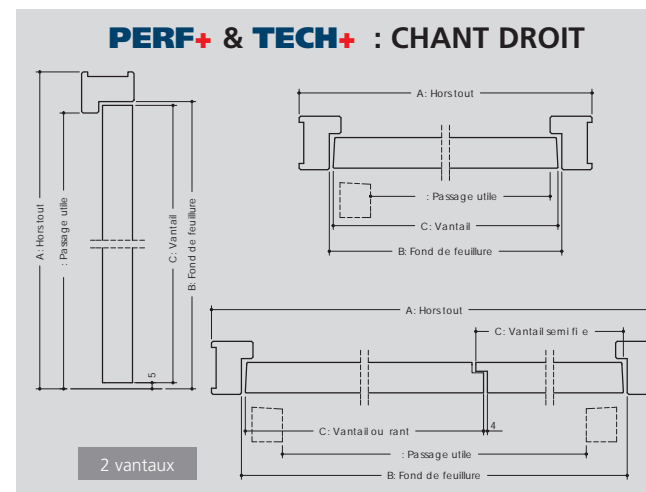

DIMENSIONS ET RÉSERVATIONS - BLOCS-PORTES



BLOC-PORTE **PERF+** & **TECH+** EI60 SIMPLE ACTION & LARGEMENT VITRÉ E30/EW30, EI30, EI60

	C : Vantail	A : Hors tout	B : Fond de feuillure	E : Passage utile
1 Vantail	2040 x 630	2086 x 712	2051 x 634	2032 x 550
	2040 x 730	2086 x 812	2051 x 734	2032 x 650
	2040 x 830	2086 x 912	2051 x 834	2032 x 750
	2040 x 930	2086 x 1012	2051 x 934	2032 x 850
2 vantaux - Feuillure centrale de battement *				
2 Vantaux Égaux & Tiercés	2040 x (630 + 630) ou (830 + 430)	2086 x 1329	2051 x 1251	2032 x 1113
	2040 x (730 + 730)	2086 x 1529	2051 x 1451	2032 x 1313
	2040 x (830 + 830)	2086 x 1729	2051 x 1651	2032 x 1513
	2040 x (930 + 930)	2086 x 1929	2051 x 1851	2032 x 1713

* Pour les blocs-portes 2 vantaux avec joint double lèvres, ajouter 20 mm pour calculer le hors-tout, le fond de feuillure et le passage utile.

* Pour les blocs-portes 2 vantaux avec joint anti-pince doigts (impossible sur bloc-porte EI60 Largelement Vitré), ajouter 62 mm pour calculer le hors-tout, le fond de feuillure et le passage utile.

PERF+ & **TECH+** EI60 et LARGEMENT VITRÉ feu 30 mn : SIMPLE ACTION

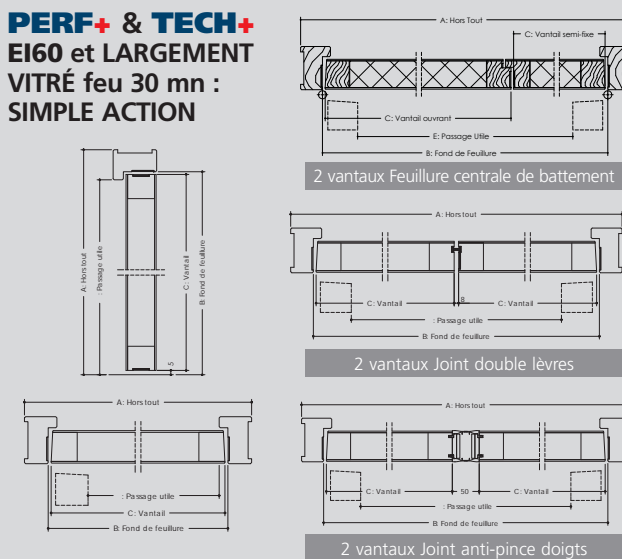

BLOC-PORTE **TECH+** DOUBLE ACTION EI30 et EI60 DAS DA EI30 et EI60 PIVOT LINTEAU - joint anti-pince doigts*

	C : Vantail	A : Hors tout	D : Passage huisserie	E : Passage utile
1 Vantail	2040 x 730	2131 x 880	2051 x 772	2051 x 664
	2040 x 830	2131 x 980	2051 x 872	2051 x 764
	2040 x 930	2131 x 1080	2051 x 972	2051 x 864
	2040 x 1030	2131 x 1180	2051 x 1072	2051 x 964
	2040 x 1130	2131 x 1280	2051 x 1172	2051 x 1064
	2040 x 1230	2131 x 1380	2051 x 1272	2051 x 1164
2 Vantaux Égaux & Tiercés	2040 x (630 + 630)	2131 x 1418	2051 x 1310	2051 x 1132
	2040 x (730 + 730) ou (930 + 530)	2131 x 1618	2051 x 1510	2051 x 1332
	2040 x (830 + 830) ou (930 + 730) ou (1030 + 630)	2131 x 1818	2051 x 1710	2051 x 1532
	2040 x (930 + 930) ou (1030 + 830)	2131 x 2018	2051 x 1910	2051 x 1732
	2040 x (1030 + 1030)	2131 x 2218	2051 x 2110	2051 x 1932

* Pour les blocs-portes 2 vantaux avec joint double lèvres : enlever 42 mm.

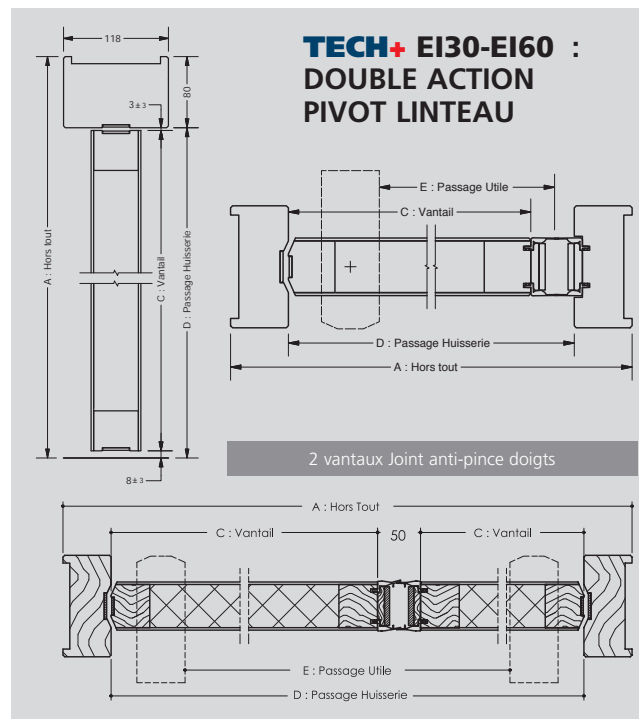



INDEX PV 2024

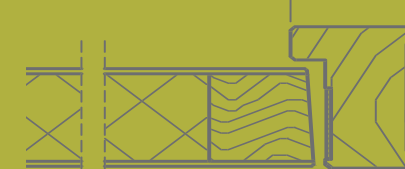

HB : Huisserie Bois - GV : Grand Vantail - PV : Petit Vantail - HM : Huisserie Métal

BLOCS-PORTES ÂME PLEINE

DESCRIPTION	LIBELLÉ	HUISSERIE	LARGEUR (mm)	HAUTEUR mini (mm)	HAUTEUR maxi (mm)
Simple action 1 vantail	AP	HB - HM	de 230 à 1230	230	2700
Simple action 2 vantaux	AP ET	HB - HM	2 VE : de 230 + 230 à 1230 + 1230	230	2700
			2 VT - PV : de 230 à 1229 / GV : de 231 à 1230		
Simple action Largelement vitré 1 vantail	CC Confort LV	HB - HM	de 530 à 1070	530	2300
Simple action Largelement vitré 2 vantaux	CC Confort LV ET	HB - HM	2 VE : de 530 + 530 à 1070 + 1070	530	2300
			2 VT - PV : de 530 à 1069 / GV : de 531 à 1070		
Double action 1 vantail	AP DA	HB	de 630 à 1230	1410	2600
Double action 2 vantaux	AP DA ET	HB	2 VE : de 630 + 630 à 1030 + 1030	1410	2600
			2 VT - PV : de 330 à 630 / GV : de 630 à 1030		

BLOCS-PORTES ACOUSTIQUES NON FEU

DESCRIPTION	LIBELLÉ	HUISSERIE	LARGEUR (mm)	HAUTEUR mini (mm)	HAUTEUR maxi (mm)
NON FEU	ACOUSTIQUE 24 (-1 ; -1) dB - 1 vantail	AC 24	de 730 à 1030	1840	2240
	ACOUSTIQUE 31 (-1 ; -3) dB - 1 vantail	AC 31	de 730 à 1030	1840	2240
	ACOUSTIQUE 32 (-1 ; -1) dB Largelement vitré	AC 32 LV	de 730 à 1030	1840	2240
	ACOUSTIQUE 32 (-1 ; -2) dB Largelement vitré	AC 32 LV ET	de 730 à 1030 2 VE : de 630 + 630 à 830 + 830 2 VT - PV : de 530 à 630 / GV : de 730 à 1030	1840	2240

BLOCS-PORTES ISOLANTS

DESCRIPTION	LIBELLÉ	Thermique Coefficient Ud		LARGEUR (mm)	HAUTEUR (mm)
		HB	HM		
STANDARD					
ISOLANT 1 vantail Fibre ou Contreplaqué	TT	1,1	1,4	de 630 à 930	2040
ISOLANT 1 vantail Déco	TT Déco	1,1	1,4	de 630 à 930	2040
CLIMAT B suivant les normes NF EN 1121 et 12219					
ISOLANT STABLE 1 vantail Fibre ou Contreplaqué	TT S	1,1	1,4	de 630 à 930	2040
ISOLANT STABLE 1 vantail Déco	TT S Déco	1,1	1,4	de 630 à 930	2040
CLIMAT C suivant les normes NF EN 1121 et 12219					
ISOLANT STABLE Climat C	TTS 3C	1,2	1,5	de 730 à 930	2040

PROCÈS VERBAUX

BLOCS-PORTES DE CIRCULATION						
	DESCRIPTION	LIBELLÉ	HUISSERIE	LARGEUR (mm)	HAUTEUR mini (mm)	HAUTEUR maxi (mm)
E30 - EW30	Largement vitré E30/EW30 1 vantail	CI 30 LV	HB (EW30)	de 530 à 1070	530	2300
	Largement vitré E30/EW30 2 vantaux	CI 30 LV ET	HB (EW30)	2 VE : de 530 + 530 à 1070 + 1070 2 VT - PV : de 530 à 1069 / GV : de 531 à 1070	530	2300
E130	1 vantail	CI 30	HB (E1,30) HM (E1,30)	de 230 à 1230	230	2645
	Surface maximale vantail : 2.95 m ²					
	2 vantaux	CI 30 ET	HB (E1,30) HM (E1,30)	2 VE : de 230 + 230 à 1230 + 1230 2 VT - PV : de 230 à 1229 / GV : de 231 à 1230	230	2645
	Surface maximale vantail : 5.90 m ²					
	Largement vitré E130 1 vantail	CI 30 LV	HB (E1,30)	de 530 à 1070	530	2300
	Largement vitré E130 2 vantaux	CI 30 LV ET	HB (E1,30)	2 VE : de 530 + 530 à 1070 + 1070 2 VT - PV : de 530 à 1069 / GV : de 531 à 1070	530	2300
E160	1 vantail	CI 60 HB CI 60 HM	HB (E1,60) HM (E1,60) - Cloison Rigide	de 230 à 1230	230	2300
	2 vantaux	CI 60 ET HB CI 60 ET HM	HB (E1,60) HM (E1,60) - Cloison Rigide	2 VE : de 230 + 230 à 1030 + 1030 2 VT - PV : de 230 à 1029 / GV : de 231 à 1030	230	2300
	Largement vitré E160 1 vantail	CI 60 LV	HB (E1,60)	de 530 à 1070	530	2300
	Largement vitré E160 2 vantaux	CI 60 LV ET	HB (E1,60)	2 VE : de 530 + 530 à 1070 + 1070 2 VT - PV : de 530 à 1069 / GV : de 531 à 1070	530	2300
OUVERTURE SUR SIMPLE POUSSÉE (OSP)						
E30 - EW30	Largement vitré E30/EW30 1 vantail	CI 30 OSP LV	HB (EW30)	de 530 à 1070	530	2300
	Largement vitré E30/EW30 2 vantaux	CI 30 OSP LV ET	HB (EW30)	2 VE : de 530 + 530 à 1070 + 1070 2 VT - PV : de 530 à 1069 / GV : de 531 à 1070	530	2300
E130	1 vantail	CI 30 OSP	HB (E1,30) HM (E1,30)	de 430 à 1230	230	2645
	Surface maximale vantail : 2.95 m ²					
	2 vantaux	CI 30 OSP ET	HB (E1,30) HM (E1,30)	2 VE : de 430 + 430 à 1230 + 1230 2 VT - PV : de 430 à 1229 / GV : de 431 à 1230	230	2645
	Surface maximale vantail : 5.90 m ²					
	Largement vitré E130 1 vantail	CI 30 OSP LV	HB (E1,30)	de 530 à 1070	530	2300
	Largement vitré E130 2 vantaux	CI 30 OSP LV ET	HB (E1,30)	2 VE : de 530 + 530 à 1070 + 1070 2 VT - PV : de 530 à 1069 / GV : de 531 à 1070	530	2300
E160	1 vantail	CI 60 OSP HB CI 60 OSP HM	HB (E1,60) HM (E1,60) - Cloison Rigide	de 430 à 1230	230	2300
	2 vantaux	CI 60 OSP ET HB CI 60 OSP ET HM	HB (E1,60) HM (E1,60) - Cloison Rigide	2 VE : de 430 + 430 à 1030 + 1030 2 VT - PV : de 430 à 1029 / GV : de 431 à 1030	230	2300
	Largement vitré E160 1 vantail	CI 60 OSP LV	HB (E1,60)	de 530 à 1070	530	2300
	Largement vitré E160 2 vantaux	CI 60 OSP LV ET	HB (E1,60)	2 VE : de 530 + 530 à 1070 + 1070 2 VT - PV : de 530 à 1069 / GV : de 531 à 1070	530	2300

PROCÈS VERBAUX

HB : Huisserie Bois - GV : Grand Vantail - PV : Petit Vantail - HM : Huisserie Métal

BLOCS-PORTES DE CIRCULATION

DESCRIPTION	LIBELLÉ	HUISSERIE	LARGEUR (mm)	HAUTEUR mini (mm)	HAUTEUR maxi (mm)	
DOUBLE ACTION PIVOT LINTEAU						
EI30	1 vantail	CI 60 DA	HB (EI,30)	de 430 à 1130 (1230 avec GRL200)	230	2645
				Surface maximale vantail : 2.95 m ²		
	2 vantaux	CI 60 DA ET	HB (EI,30)	2 VE : de 430 + 430 à 1130 + 1130 (1185 + 1185 avec GRL200) 2 VT - PV : de 430 à 1184 / GV : de 431 à 1185 (> 1130 avec GRL200)	230	2645
				Surface maximale vantail : 2.84 m ²		
EI30	SANS MONTANT - 1 vantail	CI 60 DA	HB (EI,30)	de 430 à 1130 (1230 avec GRL200)	230	2645
				Surface maximale vantail : 2.95 m ²		
	SANS MONTANT - 2 vantaux	CI 60 DA ET	HB (EI,30)	2 VE : de 430 + 430 à 1130 + 1130 (1185 + 1185 avec GRL200) 2 VT - PV : de 430 à 1184 / GV : de 431 à 1185 (> 1130 avec GRL200)	230	2645
				Surface maximale vantail : 2.84 m ²		
EI60	1 vantail	CI 60 DA	HB (EI,60)	de 430 à 1130 (1230 avec GRL200)	230	2300
	2 vantaux	CI 60 DA ET	HB (EI,60)	2 VE : de 430 + 430 à 1030 + 1030 2 VT - PV : de 430 à 1029 / GV : de 431 à 1030	230	2300
	SANS MONTANT - 1 vantail	CI 60 DA	HB (EI,60)	de 430 à 1130 (1230 avec GRL200)	230	2300
	SANS MONTANT - 2 vantaux	CI 60 DA ET	HB (EI,60)	2 VE : de 430 + 430 à 1030 + 1030 2 VT - PV : de 430 à 1029 / GV : de 431 à 1030	230	2300
GAINE TECHNIQUE						
EI30	SANS IMPOSTE - 1 vantail	GT 30	HB (EI,30)	de 230 à 1070	230	2346
				Surface maximale vantail : 2.28 m ²		
	SANS IMPOSTE - 2 vantaux	GT 30 ET	HB (EI,30)	2 VE : 230 + 230 à 1070 + 1070	230	2346
				Surface maximale vantail : 2.28 m ²		
				2 VT - PV : de 365 à 1069 / GV : de 366 à 1070 OU 2 VT - PV : de 330 à 969 / GV : de 331 à 970	230	2346
				Surface maximale vantail : 2.28 m ²		
	AVEC IMPOSTE - 1 vantail (Hauteur maxi hors tout vantail + imposte : 2700 mm)	GT 30	HB (EI,30)	de 230 à 1070	230	2346
				Surface maximale vantail : 2.28 m ²		
				IMPOSTE de 230 à 1070	230	572
				2 VE : 230 + 230 à 1070 + 1070	230	2346
			Surface maximale vantail : 2.28 m ²			
AVEC IMPOSTE - 2 vantaux (Hauteur maxi hors tout vantail + imposte : 2700 mm)	GT 30 ET	HB (EI,30)	2 VT - PV : de 365 à 1069 / GV : de 366 à 1070 OU 2 VT - PV : de 330 à 969 / GV : de 331 à 970	230	2346	
			Surface maximale vantail : 2.28 m ²			
			IMPOSTE de 651 à 2131	230	572	
EI60	SANS IMPOSTE - 1 vantail	GT 60	HB (EI,60)	de 230 à 1230	230	2300
	SANS IMPOSTE - 2 vantaux	GT 60 ET	HB (EI,60)	2 VE : 230 + 230 à 1030 + 1030 2 VT - PV : de 230 à 1029 / GV : de 231 à 1030	230	2300

PROCÈS VERBAUX

HB : Huisserie Bois - GV : Grand Vantail - PV : Petit Vantail - HM : Huisserie Métal

BLOCS-PORTES D.A.S.

DESCRIPTION		LIBELLÉ	HUISSERIE	LARGEUR (mm)	HAUTEUR mini (mm)	HAUTEUR maxi (mm)	
D.A.S. SIMPLE ACTION E30/EW30							
E30/ EW30	Ferme-porte encastré asservissement déporté	LARGEMENT VITRÉ 1 vantail	DAS 30 SA LV	HB (EW30)	de 530 à 1070	1904	2300
		LARGEMENT VITRÉ 2 vantaux	DAS 30 SA LV ET	HB (EW30)	2 VE : de 530 + 530 à 1070 + 1070 2 VT - PV : de 530 à 1069 / GV : de 531 à 1070	1904	2300
	Ferme-porte débrayable avec sûreté 1 point	LARGEMENT VITRÉ 1 vantail	DAS 30 SA LV	HB (EW30)	de 730 à 1070	1904	2300
		LARGEMENT VITRÉ 2 vantaux	DAS 30 SA LV ET	HB (EW30)	2 VE : de 730 + 730 à 1070 + 1070 2 VT - PV : de 530 à 1069 / GV : de 730 à 1070	1904	2300
	Bandeau	LARGEMENT VITRÉ 1 vantail	DAS 30 SA LV	HB (EW30)	de 530 à 1070	1904	2300
		LARGEMENT VITRÉ 2 vantaux	DAS 30 SA LV ET	HB (EW30)	2 VE : de 530 + 530 à 1070 + 1070 2 VT - PV : de 530 à 1069 / GV : de 531 à 1070	1904	2300
	Asservissement déporté (ventouse)	LARGEMENT VITRÉ 1 vantail	DAS 30 SA LV	HB (EW30)	de 530 à 1070	1904	2300
		LARGEMENT VITRÉ 2 vantaux	DAS 30 SA LV ET	HB (EW30)	2 VE : de 530 + 530 à 1070 + 1070 2 VT - PV : de 530 à 1069 / GV : de 531 à 1070	1904	2300
D.A.S. SIMPLE ACTION EI30							
EI30	Ferme-porte encastré asservissement intégré	1 vantail	DAS 60 SA	HB (EI,30)	de 630 à 1230	1904	2645
		2 vantaux	DAS 60 SA ET	HB (EI,30)	2 VE : de 730 + 730 à 1185 + 1185 2 VT - PV : de 540 à 699 / GV : de 750 à 1185	1904	2645
	Ferme-porte encastré asservissement déporté	1 vantail	DAS 30 SA	HB (EI,30)	de 630 à 1100	1840	2040
					de 630 à 1070	2041	2346
						Surface maximale vantail : 2,85 m ²	
		2 vantaux	DAS 30 SA ET	HB (EI,30)	2 VE : de 430 + 430 à 1070 + 1070	1840	2346
					2 VT - PV : de 430 à 1069 / GV : de 431 à 1070	Surface maximale vantail : 2,28 m ²	
		GRAND PASSAGE 1 vantail	DAS 60 SA	HB (EI,30)	de 630 à 1230	1904	2645
		GRAND PASSAGE 2 vantaux	DAS 60 SA ET	HB (EI,30)	2 VE : de 730 + 730 à 1185 + 1185 2 VT - PV : de 540 à 699 / GV : de 750 à 1185	1904	2645
						Surface maximale vantail : 2,85 m ²	
	LARGEMENT VITRÉ 1 vantail	DAS 30 SA LV	HB (EI,30)	de 530 à 1070	1904	2300	
	LARGEMENT VITRÉ 2 vantaux	DAS 30 SA LV ET	HB (EI,30)	2 VE : de 530 + 530 à 1070 + 1070 2 VT - PV : de 530 à 1069 / GV : de 531 à 1070	1904	2300	
	Ferme-porte débrayable avec sûreté 1 point	1 vantail	DAS 30 SA	HB (EI,30) HM (EI,30)	de 730 à 1230	1840	2040
					de 730 à 1070	2041	2346
						Surface maximale vantail : 2,28 m ²	
		2 vantaux	DAS 30 SA ET	HB (EI,30) HM (EI,30)	2 VE : de 730 + 730 à 1070+1070	1840	2346
2 VT - PV : de 430 à 1069 / GV : de 730 à 1070					Surface maximale vantail : 2,28 m ²		
GRAND PASSAGE 1 vantail		DAS 60 SA	HB (EI,30) HM (EI,30) Cloison rigide	de 730 à 1230	1904	2645	
GRAND PASSAGE 2 vantaux		DAS 60 SA ET	HB (EI,30) HM (EI,30) Cloison rigide	2 VE : de 730 + 730 à 1185 + 1185 2 VT - PV : de 430 à 1184 / GV : de 431 à 1185	1904	2645	
				Surface maximale vantail : 2,85 m ²			
LARGEMENT VITRÉ 1 vantail	DAS 30 SA LV	HB (EI,30)	de 730 à 1070	1904	2300		
LARGEMENT VITRÉ 2 vantaux	DAS 30 SA LV ET	HB (EI,30)	2 VE : de 730 + 730 à 1070 + 1070 2 VT - PV : de 530 à 1069 / GV : de 730 à 1070	1904	2300		

PROCÈS VERBAUX

HB : Huisserie Bois - GV : Grand Vantail - PV : Petit Vantail - HM : Huisserie Métal

BLOCS-PORTES D.A.S.

DESCRIPTION		LIBELLÉ	HUISSERIE	LARGEUR (mm)	HAUTEUR mini (mm)	HAUTEUR maxi (mm)	
D.A.S. SIMPLE ACTION EI30							
EI30	Bandeau	1 vantail	DAS 30 SA	HB (EI,30) - HM (EI,30)	de 430 à 1230	1840	2040
					de 430 à 1070	2041	2346 *
		2 vantaux	DAS 30 SA ET	HB (EI,30) - HM (EI,30)	2 VE : de 430 + 430 à 1070+1070 2 VT - PV : de 430 à 1069 / GV : de 431 à 1070	1840	1346 *
		GRAND PASSAGE 1 vantail	DAS 60 SA	HB (EI,30) - HM (EI,30) Cloison rigide	de 430 à 1230	1904	2646 *
		GRAND PASSAGE 2 vantaux	DAS 60 SA ET	HB (EI,30) - HM (EI,30) Cloison rigide	2 VE : de 430 + 430 à 1185 + 1185 2 VT - PV : de 430 à 1184 / GV : de 431 à 1185	1904	2345 @
		LARGEMENT VITRÉ 1 vantail	DAS 30 SA LV	HB (EI,30)	de 530 à 1070	1904	2300
		LARGEMENT VITRÉ 2 vantaux	DAS 30 SA LV ET	HB (EI,30)	2 VE : de 530 + 530 à 1070 + 1070 2 VT - PV : de 530 à 1069 / GV : de 531 à 1070	1904	2300
	Asservissement déporté (ventouse)	1 vantail	DAS 30 SA	HB (EI,30) - HM (EI,30)	de 430 à 1230	1840	2040
					de 430 à 1070	2041	2346 *
		2 vantaux	DAS 30 SA ET	HB (EI,30) - HM (EI,30)	2 VE : de 430 + 430 à 1030 + 1030 2 VT - PV : de 430 à 1069 / GV : de 431 à 1070	1840	2346 *
		GRAND PASSAGE 1 vantail	DAS 60 SA	HB (EI,30) - HM (EI,30) Cloison rigide	de 430 à 1230	1904	2645 #
		GRAND PASSAGE 2 vantaux	DAS 60 SA ET	HB (EI,30) - HM (EI,30) Cloison rigide	2 VE : de 430 + 430 à 1185 + 1185 2 VT - PV : de 430 à 1184 / GV : de 431 à 1185	1904	2645 @
LARGEMENT VITRÉ 1 vantail		DAS 30 SA LV	HB (EI,30)	de 530 à 1070	1904	2300	
	LARGEMENT VITRÉ 2 vantaux	DAS 30 SA LV ET	HB (EI,30)	2 VE : de 530 + 530 à 1070 + 1070 2 VT - PV : de 530 à 1069 / GV : de 531 à 1070	1904	2300	
D.A.S. SIMPLE ACTION EI60							
EI60	Ferme-porte encastré asservissement déporté	1 vantail	DAS 60 SA	HB (EI,60)	de 630 à 1230	1904	2300
		2 vantaux	DAS 60 SA ET	HB (EI,60)	2 VE : de 730 + 730 à 1030 + 1030 2 VT - PV : de 540 à 699 / GV : de 750 à 1030	1904	2300
	Ferme-porte débrayable avec sûreté 1 point	1 vantail	DAS 60 SA	HB (EI,60) - HM (EI,60) Cloison rigide	de 730 à 1230	1904	2300
		2 vantaux	DAS 60 SA ET	HB (EI,60) - HM (EI,60) Cloison rigide	2 VE : de 730 + 730 à 1030 + 1030 2 VT - PV : de 430 à 1029 / GV : de 730 à 1030	1904	2300
	Bandeau	1 vantail	DAS 60 SA	HB (EI,60) - HM (EI,60) Cloison rigide	de 430 à 1230	1904	2300
		2 vantaux	DAS 60 SA ET	HB (EI,60) - HM (EI,60) Cloison rigide	2 VE : de 430 + 430 à 1030 + 1030 2 VT - PV : de 430 à 1029 / GV : de 431 à 1030	1904	2300
	Asservissement déporté (ventouse)	1 vantail	DAS 60 SA	HB (EI,60) - HM (EI,60) Cloison rigide	de 430 à 1230	1904	2300
		2 vantaux	DAS 60 SA ET	HB (EI,60) - HM (EI,60) Cloison rigide	2 VE : de 430 + 430 à 1030 + 1030 2 VT - PV : de 430 à 1029 / GV : de 431 à 1030	1904	2300

* Surface maximale vantail : 2.28 m² # Surface maximale vantail : 3.40 m² @ Surface maximale vantail : 2.85 m²

PROCÈS VERBAUX

HB : Huisserie Bois - GV : Grand Vantail - PV : Petit Vantail - HM : Huisserie Métal

BLOCS-PORTES D.A.S.

		DESCRIPTION	LIBELLÉ	HUISSERIE	LARGEUR (mm)	HAUTEUR mini (mm)	HAUTEUR maxi (mm)		
D.A.S. DOUBLE ACTION EI30									
EI30	Pivot Linteau Asservissement Intégré	1 vantail	DAS 30 DA PL	HB (EI,30)	de 430 à 1230	1889	2645		
		2 vantaux (Montants Ajustables - Fileur)	DAS 30 DA PL ET	HB (EI,30)	2 VE : de 430 + 430 à 1185 + 1185 2 VT - PV : de 430 à 1184 / GV : de 431 à 1185	1889	2645		
		Surface maximale vantail : 2.84 m ²							
		Sans Montant - 1 vantail	DAS 30 DA PL	HB (EI,30)	de 430 à 1230	1889	2645		
	Pivot Linteau Asservissement Déporté	Sans Montant - 2 vantaux	DAS 30 DA PL ET	HB (EI,30)	2 VE : de 430 + 430 à 1185 + 1185 2 VT - PV : de 430 à 1184 / GV : de 431 à 1185	1889	2645		
		Surface maximale vantail : 2.84 m ²							
		1 vantail	DAS 30 DA PL	HB (EI,30)	de 430 à 1130	1889	2645		
		2 vantaux (Montants Ajustables - Fileur)	DAS 30 DA PL ET	HB (EI,30)	2 VE : de 430 + 430 à 1130 + 1130 2 VT - PV : de 430 à 1129 / GV : de 431 à 1130	1889	2645		
	Surface maximale vantail : 2.84 m ²								
	Sans Montant - 1 vantail	DAS 30 DA PL	HB (EI,30)	de 430 à 1130	1889	2645			
Sans Montant - 2 vantaux	DAS 30 DA PL ET	HB (EI,30)	2 VE : de 430 + 430 à 1130 + 1130 2 VT - PV : de 430 à 1129 / GV : de 431 à 1130	1889	2645				
Surface maximale vantail : 2.84 m ²									
D.A.S. DOUBLE ACTION EI60									
EI60	Pivot Linteau Asservissement Intégré	1 vantail	DAS 60 DA PL	HB (EI,60)	de 430 à 1230	1889	2300		
		2 vantaux (Montants Ajustables - Fileur)	DAS 60 DA PL ET	HB (EI,60)	2 VE : de 430 + 430 à 1030+ 1030 2 VT - PV : de 430 à 1029 / GV : de 431 à 1030	1889	2300		
		Sans Montant - 1 vantail	DAS 60 DA PL	HB (EI,60)	de 430 à 1230	1889	2300		
		Sans Montant - 2 vantaux	DAS 60 DA PL ET	HB (EI,60)	2 VE : de 430 + 430 à 1030+ 1030 2 VT - PV : de 430 à 1029 / GV : de 431 à 1030	1889	2300		
	Pivot Linteau Asservissement Déporté	1 vantail	DAS 660 DA PL	HB (EI,60)	de 430 à 1130	1889	2300		
		2 vantaux (Montants Ajustables - Fileur)	DAS 60 DA PL ET	HB (EI,60)	2 VE : de 430 + 430 à 1030+ 1030 2 VT - PV : de 430 à 1029 / GV : de 431 à 1030	1889	2300		
		Sans Montant - 1 vantail	DAS 60 DA PL	HB (EI,60)	de 430 à 1130	1889	2300		
		Sans Montant - 2 vantaux	DAS 60 DA PL ET	HB (EI,60)	2 VE : de 430 + 430 à 1030+ 1030 2 VT - PV : de 430 à 1029 / GV : de 431 à 1030	1889	2300		

PROCÈS VERBAUX

HB : Huisserie Bois - GV : Grand Vantail - PV : Petit Vantail - HM : Huisserie Métal

BLOCS-PORTES ACOUSTIQUES

DESCRIPTION	LIBELLÉ	HUISSERIE	LARGEUR (mm)	HAUTEUR mini (mm)	HAUTEUR maxi (mm)				
ACOUSTIQUE E30/EW30									
E30/ EW30	LARGEMENT VITRÉ 35 (-1 ; -3) dB 1 vantail	AC 30 34 LV	HB (E _{1,30}) de 730 à 1030	1840	2240				
	LARGEMENT VITRÉ 35 (-1 ; -2) dB 2 vantaux	AC 30 34 LV ET	HB (E _{1,30}) 2 VE : de 630 + 630 à 830 + 830 2 VT - PV : de 530 à 630 / GV : de 630 à 1030	1840	2240				
ACOUSTIQUE EI30									
EI30	ACOUSTIQUE 29 (-1 ; 0) dB 1 vantail	AC 30 29	HB (E _{1,30}) HM (E _{1,30})	de 730 à 1230	1840	2040			
				Sans restriction de surface					
				de 730 à 1070	2041	2240			
				de 730 à 1030	2241	2346			
	Surface maximale vantail : 2.28 m ²								
	ACOUSTIQUE 31 (-1 ; -2) dB 1 vantail	AC 30 30	HB (E _{1,30}) HM (E _{1,30})	de 230 à 1230	230	2310			
				de 730 à 1050	2311	2645			
				Surface maximale vantail : 2.28 m ²					
	ACOUSTIQUE 30 (-1 ; -2) dB 2 vantaux	AC 30 30 ET	HB (E _{1,30}) HM (E _{1,30})	2 VE : de 530 + 530 à 1030 + 1030 2 VT - PV : de 230 à 930 / GV : de 530 à 1070	1840	2240			
	ACOUSTIQUE 32 (0 ; -1) dB 1 vantail	AC 30 32	HB (E _{1,30}) HM (E _{1,30})	de 230 à 1030	230	2300			
				de 1031 à 1230	230	2300			
				de 230 à 1230	2301	2645			
				Surface maximale vantail : 2.95 m ²					
ACOUSTIQUE 31 (-1 ; -2) dB 2 vantaux	AC 30 31 ET	HB (E _{1,30}) HM (E _{1,30})	2 VE : de 230 + 230 à 1230+1230 2 VT - PV : de 230 à 1229 / GV : de 231 à 1230	230	2645				
			Surface maximale vantail : 2.95 m ²						
LARGEMENT VITRÉ 35 (0 ; -2) dB 1 vantail	AC 30 35 LV	HB (E _{1,30})	de 730 à 1030	1840	2240				
LARGEMENT VITRÉ 35 (0 ; -1) dB 2 vantaux	AC 30 35 LV ET	HB (E _{1,30})	2 VE : de 630 + 630 à 830 + 830 2 VT - PV : de 530 à 630 / GV : de 630 à 1030	1840	2240				
ACOUSTIQUE 36 (-1 ; -2) dB 1 vantail	AC 30 36	HB (E _{1,30}) HM (E _{1,30})	de 730 à 930	1840	2040				
ACOUSTIQUE 39 (-1 ; -4) dB 1 vantail	AC 30 39	HB (E _{1,30}) HM (E _{1,30})	de 730 à 930	1840	2040				

PROCÈS VERBAUX

HB : Huisserie Bois - GV : Grand Vantail - PV : Petit Vantail - HM : Huisserie Métal

BLOCS-PORTES ACOUSTIQUES

DESCRIPTION		LIBELLÉ	HUISSERIE	LARGEUR (mm)	HAUTEUR mini (mm)	HAUTEUR maxi (mm)	
ACOUSTIQUE EI30							
EI30	ACOUSTIQUE 39 (-1 ; -3) dB 2 vantaux	AC 30 39 ET	HB (EI _{1,30}) HM (EI _{2,30})	2 VE : de 530 + 530 à 930 + 930	1840	2240	
				2 VT - PV : de 230 à 830 / GV : de 530 à 1030	1840	2240	
	ACOUSTIQUE 40 (-1 ; -3) dB 1 vantail	AC 30 40	HB (EI _{1,30}) HM (EI _{2,30})	de 230 à 1030		230	2300
				de 1031 à 1230	acoustique 39 (-1 ; -3) dB	230	2300
				de 230 à 1230		2301	2645
				Surface maximale vantail : 2.95 m ²			
	ACOUSTIQUE 41 (-2 ; -4) dB 2 vantaux	AC 30 41 ET	HB (EI _{1,30}) HM (EI _{2,30})	2 VE : de 530 + 530 à 930 + 930	1840	2240	
				2 VT - PV : de 230 à 830 / GV : de 530 à 1030	1840	2240	
	ACOUSTIQUE 42 (-2 ; -5) dB 1 vantail	AC 30 42	HB (EI _{1,30}) HM (EI _{2,30})	de 730 à 1070		1840	2240
				de 730 à 1030		2241	2346
Surface maximale vantail : 2.28 m ²							
Avec Imposte Fixe	ACOUSTIQUE 30 (-1 ; -2) dB - 1 vantail	AC 30 30 IMP	HB (EI _{1,30})	de 730 à 930		2040	2700
	ACOUSTIQUE 32 (0 ; -1) dB - 1 vantail	AC 30 32 IMP	HB (EI _{1,30})	de 730 à 930		2040	2700
	ACOUSTIQUE 39 (-1 ; -4) dB - 1 vantail	AC 30 39 IMP	HB (EI _{1,30})	de 730 à 930		2040	2597
	ACOUSTIQUE 42 (-2 ; -5) dB - 1 vantail	AC 30 42 IMP	HB (EI _{1,30})	de 730 à 930		2040	2700
SAS	ACOUSTIQUE 54 (-2 ; -6) dB - 1 vantail	AC 30 54 SAS	HB (EI _{1,30})	de 730 à 930		1840	2040
	ACOUSTIQUE 56 (-3 ; -7) dB - 1 vantail	AC 30 56 SAS	HB (EI _{1,30})	de 730 à 930		1840	2040
ACOUSTIQUE EI60							
EI60	ACOUSTIQUE 31 (-1 ; -3) dB 1 vantail	AC 60 31	HB (EI _{1,60}) HM (EI _{1,60}) Cloison rigide	de 730 à 1230		1840	2240
				de 730 à 1030		2241	2300
	ACOUSTIQUE 30 (0 ; -2) dB 2 vantaux	AC 60 30 ET	HB (EI _{1,60}) HM (EI _{1,60}) Cloison rigide	2 VE : de 530 + 530 à 1030 + 1030		1840	2240
				2 VT - PV : de 230 à 930 / GV : de 530 à 1030			
	LARGEMENT VITRÉ 36 (0 ; -1) dB 1 vantail	AC 60 36 LV	HB (EI _{1,60})	de 730 à 1030		1840	2240
	LARGEMENT VITRÉ 36 (0 ; -1) dB 2 vantaux	AC 60 36 LV ET	HB (EI _{1,60})	2 VE : de 630 + 630 à 830 + 830		1840	2240
			2 VT - PV : de 530 à 630 / GV : de 630 à 1030				
ACOUSTIQUE 37 (-1 ; -2) dB 2 vantaux	AC 60 37 ET	HB (EI _{1,60})	2 VE : de 230 + 230 à 1030 + 1030		230	2300	
			2 VT - PV : de 230 à 1029 / GV : de 231 à 1030				
ACOUSTIQUE 41 (-1 ; -3) dB 1 vantail	AC 60 41	HB (EI _{1,60})	de 230 à 1030		230	2300	
			de 1031 à 1070	acoustique 40 (-1 ; -3) dB			

PROCÈS VERBAUX

HB : Huisserie Bois - GV : Grand Vantail - PV : Petit Vantail - HM : Huisserie Métal

BLOCS-PORTES PALIÈRES							
DESCRIPTION	LIBELLÉ	HUISSERIE	LARGEUR (mm)	HAUTEUR mini (mm)	HAUTEUR maxi (mm)		
PALIÈRE EI30							
Palière Raidisseur	PALIÈRE 30 (-1 ; -2) dB	PAL 30 30 S	HB (EI _{1,30}) HM (EI _{2,30})	de 730 à 1230	1840	2240	
	PALIÈRE 31 (-1 ; -2) dB	PAL 30 32 S	HB (EI _{1,30}) HM (EI _{2,30})	de 730 à 1030	2241	2450	
Palière Blindée	PALIÈRE 40 (-1 ; -3) dB	PAL 30 40 S	HB (EI _{1,30}) HM (EI _{1,30})	de 230 à 1030	230	2300	
				de 1031 à 1230 (acoustique 39 (-1 ; -3) dB)	230	2300	
				de 230 à 1230 (acoustique 39 (-1 ; -3) dB)	2301	2645	
	Surface maximale vantail : 2.95 m ²						
	PALIÈRE 42 (-2 ; -5) dB	PAL 30 42 S	HB (EI _{1,30}) HM (EI _{1,30})	de 730 à 1070	1840	2240	
				de 730 à 1030	2241	2346	
Surface maximale vantail : 2.28 m ²							
PALIÈRE EI60							
Palière Blindée	PALIÈRE 41 (-1 ; -3) dB	PAL 60 41 S	HB (EI _{1,60})	de 230 à 1030	230	2300	
				de 1031 à 1070 (acoustique 40 (-1 ; -3) dB)			
PALIÈRE ANTI-EFFRACTION EN 1630 EI30							
Palière Anti-Effraction	PALIÈRE ANTI-EFFRACTION Classe 3 (5 mn) ACOUSTIQUE 40 (-1 ; -3) dB	PAL 30 40 S CL3	HB (EI _{1,30}) HM (EI _{1,30})	de 730 à 1030	1640	2240	
				Surface maximale vantail : 2.95 m ²			
	PALIÈRE ANTI-EFFRACTION Classe 3 (5 mn) ACOUSTIQUE 42 (-2 ; -5) dB	PAL 30 42 S CL3	HB (EI _{1,30}) HM (EI _{1,30})	de 730 à 1030	1840	2240	
				Surface maximale vantail : 2.28 m ²			

HB : Huisserie Bois - GV : Grand Vantail - PV : Petit Vantail - HM : Huisserie Métal

BLOCS-PORTES REPRISE DE DOUBLAGE (Isolation Thermique - Feu - Acoustique - porte Stable Climat II)

DESCRIPTION	LIBELLÉ	HUISSERIE	Dimensions fond de feuillure huisserie existante			
			LARGEUR (mm)	HAUTEUR mini (mm)	HAUTEUR maxi (mm)	
PALIÈRE RAIDISSEUR						
E130	PALIÈRE 30 (-1 ; -2) dB	PAL 30 30 S	HB (Ei,30)	de 730 à 1070	1840	2240
				de 730 à 1030	2241	2346
				Surface maximale vantail : 2.28 m ²		
	PALIÈRE 31 (-1 ; -2) dB	PAL 30 32 S	HB (Ei,30)	de 730 à 1030	1840	2240
PALIÈRE BLINDÉE						
E130	PALIÈRE 40 (-1 ; -3) dB	PAL 30 40 S	HB (Ei,30)	de 730 à 1070	1840	2240
				de 730 à 1030	2241	2346
				Surface maximale vantail : 2.28 m ²		
	PALIÈRE 42 (-2 ; -5) dB	PAL 30 42 S	HB (Ei,30)	de 730 à 1070	1840	2240
				de 730 à 1030	2241	2346
				Surface maximale vantail : 2.28 m ²		

PROCÈS VERBAUX

HB : Huisserie Bois - GV : Grand Vantail - PV : Petit Vantail - HM : Huisserie Métal

BLOCS-PORTES DE RÉHABILITATION * * : Bâti rénovation JELD-WEN en acier épaisseur 20^{ème}, système de fixation avec réglage incorporé.

DESCRIPTION	LIBELLÉ	HUISSERIE EXISTANTE	Dimensions fond de feuillure huisserie existante			
			LARGEUR (mm)	HAUTEUR mini (mm)	HAUTEUR maxi (mm)	
FEU						
EI30	EI ₂ 30	RENO CI 30	HB / HM	de 596 à 1085	1519	2365
				Surface maximale vantail : 2.28 m ²		
ACOUSTIQUE						
EI30	ACOUSTIQUE 29 (-1 ; -2) dB - EI ₂ 30	RENO AC 30 29	HB / HM	de 741 à 1085	1859	2255
				de 741 à 1045	2256	2365
				Surface maximale vantail : 2.28 m ²		
	ACOUSTIQUE 31 (-1 ; -2) dB - EI ₂ 30	RENO AC 30 30	HB / HM	de 596 à 1085	1519	2255
				de 596 à 1085	2256	2365
					Surface maximale vantail : 2.28 m ²	
	ACOUSTIQUE 32 (0 ; -1) dB - EI ₂ 30	RENO AC 30 32	HB / HM	de 596 à 1045	1519	2319
				de 1046 à 1085 (acoustique 31 (-1 ; -2) dB)	1519	2319
				de 596 à 1085 (acoustique 31 (-1 ; -2) dB)	2320	2365
					Surface maximale vantail : 2.28 m ²	
	ACOUSTIQUE 39 (-1 ; -4) dB - EI ₂ 30	RENO AC 30 39	HB / HM	de 741 à 945	1859	2059
				de 596 à 1045	1519	2319
ACOUSTIQUE 40 (-1 ; -3) dB - EI ₂ 30	RENO AC 30 40	HB / HM	de 1046 à 1245 (acoustique 39 (-1 ; -3) dB)	1519	2319	
			de 596 à 1245 (acoustique 39 (-1 ; -3) dB)	2320	2530	
			Surface maximale vantail : 2.95 m ²			
ACOUSTIQUE 42 (-2 ; -5) dB - EI ₂ 30	RENO AC 30 42	HB / HM	de 741 à 1085	1859	2255	
			de 741 à 1045	2256	2365	
			Surface maximale vantail : 2.28 m ²			
PALIÈRE						
EI30	PALIÈRE 30 (-1 ; -2) dB - RAIDISSEUR - EI ₂ 30	RENO PAL 30 30 S	HB / HM	de 741 à 1085	1859	2255
				de 741 à 1045	2256	2365
				Surface maximale vantail : 2.28 m ²		
	PALIÈRE 32 (-1 ; -2) dB - RAIDISSEUR - EI ₂ 30	RENO PAL 30 32 S	HB / HM	de 741 à 1045	1859	2255
				Surface maximale vantail : 2.28 m ²		
	PALIÈRE 40 (-1 ; -3) dB - BLINDÉE 2 Tôles - EI ₂ 30	RENO PAL 30 40 S	HB / HM	de 596 à 1045	1519	2319
				de 1046 à 1245 (acoustique 39 (-1 ; -3) dB)	1519	2319
				de 596 à 1245 (acoustique 39 (-1 ; -3) dB)	2320	2530
				Surface maximale vantail : 2.95 m ²		
PALIÈRE 42 (-2 ; -5) dB - BLINDÉE 2 Tôles - EI ₂ 30	RENO PAL 30 42 S	HB / HM	de 741 à 1085	1859	2255	
			de 741 à 1045	2256	2365	
			Surface maximale vantail : 2.28 m ²			
PALIÈRE ANTI-EFFRACTION EN 1630 EI30						
EI30	PALIÈRE ANTI-EFFRACTION Classe 3 - 5 mn ACOUSTIQUE 40 (-1 ; -3) dB BLINDÉE 2 Tôles - EI ₂ 30	RENO PAL 30 40 S CL3	HB / HM	de 741 à 1045	1859	2255
	PALIÈRE ANTI-EFFRACTION Classe 3 - 5 mn ACOUSTIQUE 42 (-2 ; -5) dB BLINDÉE 2 Tôles - EI ₂ 30	RENO PAL 30 42 S CL3	HB / HM	de 741 à 1045	1859	2255
				Surface maximale vantail : 2.28 m ²		
PALIÈRE ANTI-EFFRACTION Certification A2P Bloc Porte Habitat						
EI30	SECURENOV - PALIÈRE ANTI-EFFRACTION A2P BP1 - 5 mn - ACOUSTIQUE 40 (-1 ; -3) dB - EI ₂ 30	SECURENOV	HM	de 741 à 1045	1859	2120
				Surface maximale vantail : 2.28 m ²		

HB : Huisserie Bois - GV : Grand Vantail - PV : Petit Vantail - HM : Huisserie Métal

BLOCS-PORTE DE CIRCULATION - ÉCOLE MATERNELLE

	DESCRIPTION	LIBELLÉ	HUISSERIE	LARGEUR (mm)	HAUTEUR mini (mm)	HAUTEUR maxi (mm)	
EI30	ÉCOLE MATERNELLE 1 vantail	CI 30 EM	HB (E ₁ ,30)	de 330 à 1070	230	2346	
			HM (E ₂ ,30)	Surface maximale vantail : 2.28 m ²			
	ÉCOLE MATERNELLE 2 vantaux	CI 30 EM ET	HB (E ₁ ,30)	2 VE : de 330 + 330 à 1070 + 1070 2 VT - PV : de 330 à 1069 / GV de 331 + 1070	230	2346	
			HM (E ₂ ,30)	Surface maximale vantail : 2.28 m ²			
	ÉCOLE MATERNELLE 30 (-1 ; -2) dB 1 vantail	AC 30 30 EM	HB (E ₁ ,30)	de 730 à 1070	1840	2240	
			HM (E ₂ ,30)	de 730 à 1030	2241	2346	
					Surface maximale vantail : 2.28 m ²		
	ÉCOLE MATERNELLE 30 (-1 ; -2) dB 2 vantaux	AC 30 30 EM ET	HB (E ₁ ,30)	2 VE : de 530 + 530 à 1030 + 1030 2 VT - PV : de 230 à 930 / GV : de 530 à 1070	1840	2240	
			HM (E ₂ ,30)	Surface maximale vantail : 2.28 m ²			
	ÉCOLE MATERNELLE 36 (-2 ; -2) dB 2 vantaux	AC 30 36 EM ET	HB (E ₁ ,30)	2 VE : de 530 + 530 à 830 + 830 OU 2 VT - PV : 330 / GV : de 730 à 1070 OU 2 VT - PV de 430 à 530 / GV : de 630 à 1070 OU 2 VT - PV 630 / GV : de 830 à 1030 OU 2 VT - PV 730 / GV : de 830 à 930	1840	2240	
HM (E ₂ ,30)			Surface maximale vantail : 2.28 m ²				
ÉCOLE MATERNELLE 38 (-1 ; -2) dB 1 vantail	AC 30 38 EM	HB (E ₁ ,30)	de 730 à 1030	1840	2240		
		HM (E ₂ ,30)	Surface maximale vantail : 2.28 m ²				
ÉCOLE MATERNELLE 39 (0 ; -2) dB 1 vantail	AC 30 39 EM	HB (E ₁ ,30)	de 730 à 1030	1840	2240		
		HM (E ₂ ,30)	Surface maximale vantail : 2.28 m ²				

BLOCS-PORTE DE CIRCULATION - HÔPITAL PSYCHIATRIQUE

	DESCRIPTION	LIBELLÉ	HUISSERIE	LARGEUR (mm)	HAUTEUR mini (mm)	HAUTEUR maxi (mm)
EI30	HÔPITAL PSYCHIATRIQUE 40 (-1 ; -3) dB	PARADISIO 39	HB (E ₁ ,30) HM (E ₂ ,30)	de 730 à 1030	1840	2100

PROCÈS VERBAUX

HB : Huisserie Bois - GV : Grand Vantail - PV : Petit Vantail - HM : Huisserie Métal

BLOCS-PORTES ANTI-RAYONS X

DESCRIPTION		LIBELLÉ	HUISSERIE	LARGEUR (mm)	HAUTEUR mini (mm)	HAUTEUR maxi (mm)		
ANTI-RAYONS X								
Non Feu	Plomb 1 mm	ANTI-RAYONS X - 1 vantail - 50 mm	TX1	HB	de 630 à 1190	230	2115	
		ANTI-RAYONS X - 2 vantaux - 50 mm	TX1 ET	HB	2 VE : de 230 + 230 à 1070 + 1070 2 VT - PV : de 230 à 929 / GV : de 231 à 930	230	2115	
	Plomb 2 mm	ANTI-RAYONS X - 1 vantail - 50 mm	TX2	HB	de 630 à 1190	230	2115	
		ANTI-RAYONS X - 2 vantaux - 50 mm	TX2 ET	HB	2 VE : de 230 + 230 à 1070 + 1070 2 VT - PV : de 230 à 929 / GV : de 231 à 930	230	2115	
	Plomb 4 mm	ANTI-RAYONS X - 1 vantail - 50 mm	TX4	HB	de 630 à 1190	230	2115	
		ANTI-RAYONS X - 2 vantaux - 50 mm	TX4 ET	HB	2 VE : de 230 + 230 à 1070 + 1070 2 VT - PV : de 230 à 929 / GV : de 231 à 930	230	2115	
ANTI-RAYONS X FEU EI30								
EI30	Plomb 1 mm	ANTI-RAYONS X - 1 vantail - 50 mm	TX1 30	HB (EI,30)	de 630 à 1190	230	2040	
					de 630 à 1070	2041	2115	
		Surface maximale vantail : 2.28 m ²						
		ANTI-RAYONS X - 2 vantaux - 50 mm	TX1 30 ET	HB (EI,30)	2 VE : de 230 + 230 à 1070 + 1070 2 VT - PV : de 430 à 929 / GV : de 431 à 930	230	2115	
	Plomb 2 mm	ANTI-RAYONS X - 1 vantail - 50 mm	TX2 30	HB (EI,30)	de 630 à 1190	230	2040	
					de 630 à 1070	2041	2115	
		Surface maximale vantail : 2.28 m ²						
		ANTI-RAYONS X - 2 vantaux - 50 mm	TX2 30 ET	HB (EI,30)	2 VE : de 230 + 230 à 1070 + 1070 2 VT - PV : de 430 à 929 / GV : de 431 à 930	230	2115	
	Plomb 4 mm	ANTI-RAYONS X - 1 vantail - 50 mm	TX4 30	HB (EI,30)	de 630 à 1190	230	2040	
					de 630 à 1070	2041	2115	
Surface maximale vantail : 2.28 m ²								
ANTI-RAYONS X - 2 vantaux - 50 mm		TX4 30 ET	HB (EI,30)	2 VE : de 230 + 230 à 1070 + 1070 2 VT - PV : de 430 à 929 / GV : de 431 à 930	230	2115		

HB : Huisserie Bois - GV : Grand Vantail - PV : Petit Vantail - HM : Huisserie Métal

BLOCS-PORTES ANTI-RAYONS X							
DESCRIPTION		LIBELLÉ	HUISSERIE	LARGEUR (mm)	HAUTEUR mini (mm)	HAUTEUR maxi (mm)	
ANTI-RAYONS X FEU EI30 & ACOUSTIQUE							
Feu EI30 & Acoustique	Plomb 1 mm	ANTI-RAYONS X EI30 ACOUSTIQUE 33 (-1 ; npd) dB 1 vantail - 50 mm	TX1 30 33	HB (EI,30)	de 730 à 1030	1840	2115
		ANTI-RAYONS X EI30 ACOUSTIQUE 33 (-1 ; npd) dB 2 vantaux - 50 mm	TX1 30 33 ET	HB (EI,30)	2 VE : de 730 + 730 à 1030 + 1030 2 VT - PV : de 430 à 929 / GV : de 730 à 930	1840	2115
	Plomb 2 mm	ANTI-RAYONS X EI30 ACOUSTIQUE 35 (-1 ; -2) dB 1 vantail - 50 mm	TX2 30 35	HB (EI,30)	de 730 à 1030	1840	2115
		ANTI-RAYONS X EI30 ACOUSTIQUE 34 (0 ; -1) dB 2 vantaux - 50 mm	TX2 30 34 ET	HB (EI,30)	2 VE : de 730 + 730 à 1030 + 1030 2 VT - PV : de 430 à 929 / GV : de 730 à 930	1840	2115
	Plomb 4 mm	ANTI-RAYONS X EI30 ACOUSTIQUE 39 (-1 ; -3) dB 1 vantail - 50 mm	TX4 30 39	HB (EI,30)	de 730 à 1030	1840	2115
		ANTI-RAYONS X EI30 ACOUSTIQUE 39 (-1 ; -3) dB 2 vantaux - 50 mm	TX4 30 39 ET	HB (EI,30)	2 VE : de 730 + 730 à 1030 + 1030 2 VT - PV : de 430 à 929 / GV : de 730 à 930	1840	2115

CONDITIONS GÉNÉRALES DE VENTE JELD-WEN

Toutes les ventes sont exclusivement soumises aux conditions générales de vente de JELD-WEN, telles que modifiées de temps à autre, qui peuvent être consultées sur notre site internet www.jeld-wen.fr/choisir-jeld-wen/accord-de-vente

JELD-WEN PARTICULIERS PROFESSIONNELS 🔍 ❤️ 🇫🇷

HOME NOS PRODUITS INSPIRATION DOCUMENTATION NOS CONSEILS CHOISIR JELD-WEN

CONDITIONS GÉNÉRALES DE VENTE

1. DÉFINITIONS

Aux fins du présent Contrat, les mots et expressions suivants ont les significations ci-dessous:

« **Contrat** » désigne le présent Contrat et toutes ses pièces jointes et annexes.

« **Droits de Propriété Intellectuelle** » désigne tous les droits de propriété intellectuelle en tout genre et de tout type, incluant les marques de commerce, appellations commerciales, marques de service, enregistrements de marques de service, noms de service, brevets, droits sur les brevet, droits d'auteur, inventions, licences, approbations, autorisations gouvernementales et secrets commerciaux appartenant à JELD-WEN, ou dans lesquels JELD-WEN a un quelconque intérêt, y compris tout brevet ou marque de commerce en attente, que ce soit en vertu d'une loi,

VALEURS ÉCO-CONTRIBUTION À APPLIQUER PAR PRODUIT

Les valeurs d'éco-contribution applicables sont celles définies au moment de l'édition du document.
Les barèmes seront amenés à évoluer en fonction des révisions de notre éco-organisme face aux obligations réglementaires.

CHARTRE SERVICE APRES VENTE JELD-WEN

1. CHARTRE SERVICE APRES VENTE

Cette chartre s'applique à l'ensemble de la gamme des produits commercialisés par JELD-WEN et fait partie intégrante des conditions générales de vente.

2. VERIFICATION DE L'ETAT DES MARCHANDISES A RECEPTION

L'acheteur doit procéder à la vérification de l'état des marchandises à réception ainsi que la conformité de la livraison à sa commande.

Le client doit vérifier, en présence du transporteur, le bon état extérieur des palettes afin de signaler toute avarie pouvant notamment être due à un choc, un coup de fourche, une chute des palettes dans le camion ou hors du camion...

Le descriptif de l'avarie doit être indiqué sur la lettre de voiture et sur le bon de livraison (BL) JELD-WEN.

Les réserves constatées par le client ne doivent en aucun cas être influencées par le chauffeur (emballage intact, sous réserve de déballage, défaut non visible par le chauffeur...).

3. OBLIGATIONS DU CLIENT – DELAIS DE RECLAMATION

Tout problème de qualité, avarie transport, erreur de livraison, erreur de fabrication... doit faire l'objet d'une DECLARATION DE LITIGE adressée par mail à SAV@jeldwen.com, mentionnant impérativement les éléments sur l'ANNEXE 1, accompagnée des photos faisant état des dommages.

Ladite déclaration sera alors transmise au Service Après-Vente (SAV) JELD-WEN.

- Dommages étrangers au transport :

En cas de non-conformité, de retard, d'avarie ou de manquant des produits mentionnés dans le bon de livraison et à l'exclusion de tous litiges de transport, le client doit adresser sa réclamation à JELD-WEN FRANCE dans un délai de **48 heures** par lettre recommandée avec demande d'avis de réception à l'adresse indiquée à l'article 11 des CGV ou par courriel à SAV@jeldwen.com.

- Dommages résultant du transport :

Les dommages, apparents ou non, doivent être confirmés au transporteur par lettre recommandée avec demande d'avis de réception dans un délai de **trois (3) jours ouvrables**, conformément aux dispositions des articles L133-3 du Code de commerce.

Une copie de la réclamation adressée au transporteur doit être transmise au SAV JELD-WEN.

A défaut de respecter ces mesures, les dommages ne seront pris en charge ni par le transporteur, ni par JELD-WEN.

4. PROCEDURE DU SERVICE SAV JELD-WEN

Le Service SAV informe le client par retour de la bonne réception de sa déclaration et lui délivre un numéro de suivi du SAV à rappeler sur toute correspondance.

Le Service SAV informe le client de la prise en charge ou non de sa déclaration dans un délai de 8 jours selon les informations reçues.

JELD-WEN se réserve le droit de refuser toute déclaration de litige si l'ensemble des informations nécessaires à son traitement ne sont pas communiquées.

Toute contrainte liée au produit ou au traitement du litige et mettant en péril le délai de résolution du problème doit être exposée au client sous ce même délai.

Le Service SAV se réserve notamment le droit de demander à un collaborateur JELD-WEN de se déplacer pour constater les dommages. Dans ce cas, la décision de prise en charge du sinistre sera transmise à l'issue du rapport de visite.

En cas de prise en charge, le Service SAV informe le client du délai nécessaire pour solder le litige.

Pour tout remplacement de produit à l'identique un AR chiffré à 0 est envoyé au Client avec délai de livraison confirmé.

5. RETOUR DES MARCHANDISES - FRAIS

Toute demande de retour de marchandises doit faire l'objet d'une acceptation écrite de JELD-WEN.

Les frais de retour sont à la charge du Client lorsque :

- La responsabilité de JELD-WEN n'est pas engagée.
- Les marchandises ne présentent aucun dommage.
- Le Service Clients n'a reçu aucune demande d'annulation écrite de la commande avant la mise en fabrication.

Les produits à retourner doivent être conditionnés avec un emballage identique à celui de la livraison.

Les produits retournés incomplets, abimés, endommagés, détériorés ne seront pas échangés.

6. ENGAGEMENT DE PRISE EN CHARGE PAR JELD-WEN

JELD-WEN s'engage à prendre en charge tout défaut de matière ou de fabrication qui rend le produit inesthétique ou inutilisable, par un remplacement à l'identique.

JELD-WEN peut, sous certaines conditions définies entre le client et le Service SAV, intervenir sur chantier pour réparer, corriger des défauts qui ont fait l'objet d'une déclaration de litige par le client.

En cas d'intervention sur chantier du service SAV JELD-WEN, aucune compensation financière ni remboursement de quelconques frais ou facture ne seront accordés au client.

JELD-WEN s'engage à remplacer des produits qui ont été endommagés lors du transport, à condition que les dispositions de la présente Charte soient respectées par le Client.

JELD-WEN s'engage à prendre en charge tout devis établi par le client qui a fait l'objet d'un accord écrit de JELD-WEN pour la réparation ou mise en état des produits défectueux.

Tout devis ou facture non communiqués ou disproportionnés par rapport à la réparation des dommages ne feront l'objet d'aucun remboursement.

Toute demande de remboursement par avoir ou de prise en charge partielle en cas de modification du produit à remplacer, devra faire l'objet d'un accord de JELD-WEN.

Un remboursement intégral de la commande est exclu en cas de refus de prendre la livraison des marchandises qui ne présentent aucun dommage.

Dans ce cas et conformément à l'article 6.5 des CGV, une déduction de 15% du montant total de la facture sera appliquée.

Le remboursement d'une commande livrée pour laquelle le Client s'est en réalité rétracté, intervient uniquement sur preuve écrite de l'annulation adressée au Service clients avant la mise en fabrication.

ANNEXE 1			
Nom Client			
N°AR ou N°BL ou N° Cde client			
Réserves faites au transporteur	OUI	NON	
Contact / Coordonnées			
Descriptif du problème rencontré			
Marquage sur le chant de la porte			
Attente du client	Remplacement	Avoir	
Adresse de relivraison en cas de remplacement			
Accès chantier si adresse différente de l'adresse d'origine	SEMI SANS HAYON	SEMI AVEC HAYON	PORTEUR AVEC HAYON
Délai maximum du SAV (fin de chantier, passage commission sécurité...)			
Reprise à faire par JELD-WEN	OUI	NON	

JELD-WEN®

JELD-WEN France - 35, Avenue de la Ténarèze 32800 EAUZE
R.C.S. AUCHB 403 072 101 - Société par Actions Simplifiées au capital de 13.250.000

STRATIFIÉS TONS UNIS

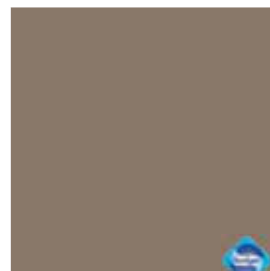
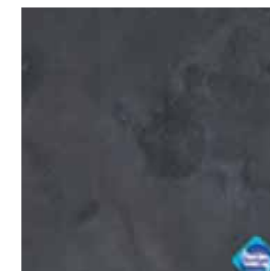
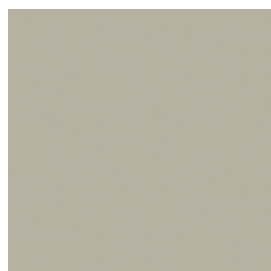
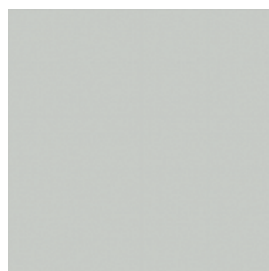
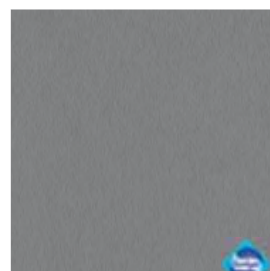
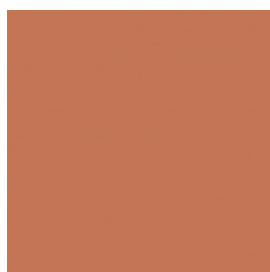
**Blanc Polaire**
F2274 MATTE 58**Diamond Black**
F2253 MATTE 58**Storm** F7912 MATTE 58**Pierre de Lune** P001 FA**Pierre de Lave** P120 EXM**Béton Griffé** B134 EXM**Gris Cachemire** U12168 SD**Folkestone** F7927 MATTE 58**Gris Perle** G003 FA**Gris Brossé** B092 FA**Carnaval** F1238 MATTE 58**Beige Carat** U115 ST9**Terracotta** F4161 MATTE 58**Levante** F3210 MATTE 58**Lemon** F8755 MATTE 58**Vert Eucalyptus** U604 ST9**Marine Blue** F7914 MATTE 58

STRATIFIÉS DÉCORS

STRATIFIÉS TONS UNIS STRUCTURÉS

**Blanc Artic** B117 EPM**Gris Cendré** G075 EPM

Les stratifiés identifiés par le logo Sanitized® bénéficient d'une protection active à base d'ions d'argent.
L'action antiseptique de l'argent est une propriété essentielle dans les espaces de santé, restauration et collectivités. L'efficacité d'un traitement antibactérien Sanitized® signifie une réduction des bactéries de 99,9 %.
Contains Biocidal substance : Silver phosphate glass

Les coloris présentés peuvent légèrement différer en raison des méthodes d'impression utilisées.

OPTIONS

Plus-value pour appareillage 2 vantaux et imposte filante	Nous consulter
Plus-value pour 2 faces différentes	40.11€
Autre stratifié ou placage essence fine	Nous consulter

STRATIFIÉS TONS BOIS



Banian Noirci B101 EXM



Chêne Topia C130 EXM



Chêne Denver Chamois
H1399 ST10

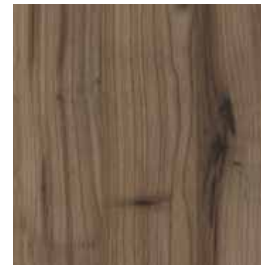

Merisier Scandic Clair
R42033 ML

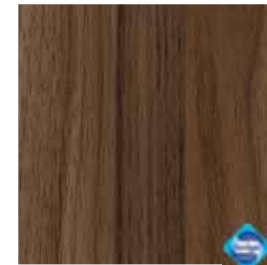

Noyer Chesterfield
N117 EXM



Redwood F1293 MATTE 58



Chêne Lorenzo R20256 NY



Chêne des Massifs C179
EXM



Chêne Vicenza H3157 ST12



Chêne de Fil Naturel C098
EXM



Chêne Clair Horizontal
C102 EXM



Chêne Sorano Clair
H1334 ST9



Chêne Kendal Huilé
H3171 ST12



Chêne Bastide C129 EXM



Acacia de Lakeland
H1277 ST9



Frêne



Hêtre Étuvé



Erable Féroé E103 EXM



Chêne d'Australie
C185 EXM



Bouleau de Gaspésie B193
EXM



Chêne Alaska C128 EXM

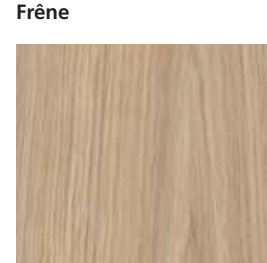

Chêne



Sapelli

PLACAGES ESSENCE FINE A VERNIR

QUINCAILLERIE (fourniture pour porte hauteur 2040 mm)		L'unité		
Ferme-porte	Bras compas force EN 3 à 4 (vantail maximal 1050 mm)	123.08€		
	Bras compas force EN 3 à 5 (vantail maximal 1230 mm)	382.08€		
	A coulisse force EN 3 (vantail maximal 950 mm)	162.23€		
	A coulisse force EN 3 à 5 (vantail maximal 1230 mm)	449.57€		
Barre Anti-panique	Pour porte OSP (Ouverture sur Simple Poussée) EI30 et EI60	1 point	2 points	3 points
	BRICARD Sécuristyl	272.90€	460.47€	442.95€
	BRICARD Touch Bar	276.94€	479.85€	413.72€
	VACHETTE série 1900 PA	425.41€	731.18€	784.42€
	VACHETTE série 6800 PA	425.42€	754.78€	803.01€
	Pour porte avec condamnation 1 point EI30 et EI60	L'unité		
	JPM MORTY 10 (Béquille + Cylindre)	689.23€		
	jPM MORTY 10 (Tirage + Cylindre)	630.78€		
	Crémone Pompier	VACHETTE série 740 à poignée rotative (couleur blanc)	146.79€	
VACHETTE série 742 à poignée rotative (couleur blanc)		196.75€		
LA CROISÉE DS DEFY à translation		187.47€		
LA CROISÉE DS DÉESSE à levier		172.17€		
Serrure électrique	Mortaisage pour serrure électrique (1 vantail)	45.34€		
	Mortaisage pour serrure électrique + percement du semi-fixe pour câble alimentation (non fourni) + pose du passe-câble invisible Abloy EA281 (ouverture porte à 180°) (2 vantaux)	219.99€		
	Serrure électrique (axe à 50) fourniture seule (prévoir mortaisage ci-dessus) Abloy 564 (entrée contrôlée / Sortie libre) ou 565 (entrée et sortie contrôlées)	2 635.97€		
Gâche électrique (têtière 24 x 255 x 3)	1 vantail : fourniture à poser dans l'huissierie (porte ferrée) - fourniture et pose en bloc-porte	1 vantail	2 vantaux	
	2 vantaux : fourniture de la gâche + percement du vantail pour câble d'alimentation (non fourni) + pose du passe-câble invisible Abloy EA281 (ouverture porte à 180°)			
	EFF EFF 17	247.12€	421.77€	
	EFF EFF 37	Nous consulter		
	EFF EFF 37, 118, 118 F, 138, 138 F, 143, 331, 332	Nous consulter		
Charnières invisibles	(modèles et quantité selon la configuration du produit)	Nous consulter		

PORTE & BLOC-PORTE PALIÈRE & PALIÈRE ANTI-EFFRACTION BLOC-PORTE DE RÉHABILITATION PALIÈRE & PALIÈRE ANTI-EFFRACTION	L'unité		Palière	Palière anti-effrac. Classe 3	BP1 Securenov
MICROVISEUR					
Perçage standard JELD-WEN pour microviseur (1500 mm du bas du vantail - autre nous consulter)	18.98€		●	●	●
Fourniture Seule microviseur finition Argentée	15.67€		●	●	●
Fourniture Seule microviseur finition Laitonnée	17.29€			●	●
PORTE FERRÉE : remplacement de la mortaise 3 points - fourniture et pose	axe à 50	axe à 120			
Mortaise complète pour serrure 3 points axe à 120 (mortaise, têtière, trou de béquille et de clef)	-	22.22€	●	●	
Serrure 3 points 3 coffres JELD-WEN axe à 50 - têtière 2040 mm	127.09€	-	EI30		
Serrure 3 points 3 coffres BRICARD 8150 (axe à 50) ou 8120 (axe à 120) - têtière 2040 mm	135.36€	497.85€	●		
Serrure 3 points 3 coffres VACHETTE 5000 (axe à 50) ou 5000 A120XL (axe à 120) - têtière 2040 mm	127.09€	416.72€	EI30		
Serrure 3 points 3 coffres A2P* BRICARD 8161 (axe à 50) ou 8121 (axe à 120) - têtière 2040 mm	159.43€	436.80€	●	●	
Serrure 3 points 3 coffres A2P* VACHETTE 5000 SPN1 (axe à 50) ou 5000 SGN1 (axe à 120) - têtière 2040 mm	159.43€	422.28€	EI30	●	
Serrure 3 points 3 coffres A2P** BRICARD 8162 (axe à 50) - têtière 2040 mm	430.32€	-		●	
Serrure 3 points 3 coffres A2P** VACHETTE 5000 SGN2 (axe à 50) - têtière 2040 mm	481.69€	-		●	
BLOC-PORTE : PALIÈRE EI30 remplacement de la serrure 3 points 3 coffres JELD-WEN (axe à 50) - fourniture et pose	axe à 50	axe à 120			
Serrure 3 points 3 coffres BRICARD 8150 (axe à 50) ou 8120 (axe à 120) - têtière 2040 mm	8.26€	370.76€	●		
Serrure 3 points 3 coffres VACHETTE 5000 (axe à 50) ou 5000 A120XL (axe à 120) - têtière 2040 mm	sans plus-value	289.63€	●		
Serrure 3 points 3 coffres A2P* BRICARD 8161 (axe à 50) ou 8121 (axe à 120) - têtière 2040 mm	32.34€	316.34€	●		
Serrure 3 points 3 coffres A2P* VACHETTE 5000 SPN1 (axe à 50) ou 5000 SGN1 (axe à 120) - têtière 2040 mm	32.34€	301.82€	●		
BLOC-PORTE : PALIÈRE ANTI-EFFRACTION 5 mn : remplacement de la serrure 3 points A2P* (axe à 50) - fourniture et pose	axe à 50	axe à 120			
Serrure 3 points 3 coffres A2P* VACHETTE 5000 SPN1 (axe à 50) ou 5000 SGN1 (axe à 120) - têtière 2040 mm	sans plus-value	262.86€		●	●
Serrure 3 points 3 coffres A2P* BRICARD 8161 (axe à 50) ou 8121 (axe à 120) - têtière 2040 mm	sans plus-value	277.38€		●	●
Serrure 3 points 3 coffres A2P** BRICARD 8162 (axe à 50) - têtière 2040 mm	270.89€	-		●	●
Serrure 3 points 3 coffres A2P** VACHETTE 5000 SGN2 (axe à 50) - têtière 2040 mm	322.26€	-		●	●



TOUS PRODUITS		L'unité
Emballage	Emballage vantail prépeint (porte nue et porte ferrée)	6.32€
Huisserie	Ajout d'un joint d'étanchéité 3 côtés (par vantail)	11.01€
Cadre Porte	Montants bois dur, traverses résineux en remplacement du cadre résineux (porte prépeinte)	19.43€
Entaillage	Entaillage trou de garniture entraxe 165 ou 195 mm (à préciser - porte ferrée et bloc-porte)	6.86€
	2 vantaux : suppression des 2 verrous encastrés (porte ferrée et bloc-porte)	-13.66€
Paumelles Inox	Paumelles de 130 finition inox (le jeu : 1 paumelle mâle + 1 paumelle femelle) - fourniture et pose	85.51€
	Paumelles de 140 finition inox (le jeu : 1 paumelle mâle + 1 paumelle femelle) - fourniture et pose	40.99€
PORTE et BLOC-PORTE AME PLEINE, FEU EI30, FEU EI60		
Bas du Vantail	Rainure basse et joint balai posé (par vantail)	46.36€
	Rainure basse et plinthe automatique posée (1 vantail maxi 930 mm)	102.69€
	Fourniture d'un seuil à la Suisse bois avec joint posé (longueur 950 mm à recouper)	42.36€
	Habillage inox brossé 1,5 mm du seuil à la Suisse bois JELD-WEN	62.60€
	Fourniture d'un seuil à la Suisse aluminium avec joint posé (longueur 1 m à recouper)	55.99€

LARGEMENT VITRÉ		L'unité	
Largement Vitré	Grain d'orge sur porte prépeinte et stratifiée	35.38€	
	Traverse intermédiaire axée ou désaxée (porte âme pleine, Feu E30, EW30 et EI30, acoustique feu E30, EW30 et EI30)	128.81€	167.40€

PORTE & BLOC-PORTE FEU & ACOUSTIQUE EI30 & EI60		L'unité	
PORTE NUE			
Mortaise seule standard JELD-WEN		7.91€	
PORTE FERRÉE : remplacement de la mortaise tête - fourniture et pose		axe à 50	axe à 120
Mortaise complète pour serrure 1 point (mortaise, tête, trou de béquille et de clef)		sans plus-value	14.32€
Mortaise complète pour serrure 3 points (mortaise, tête, trou de béquille et de clef)		34.14€	56.37€
Serrure de sûreté 1 point		25.92€	176.89€
Serrure d'urgence 1 point (axe à 50) réf. Vachette D457 "Classroom-Office"		113.60€	-
Serrure d'urgence 1 point (axe à 50) réf. Vachette D459 "Entrance-Emergency SAF"		131.45€	-
Serrure 3 points 3 coffres JELD-WEN axe à 50		161.24€	-
Serrure 3 points 3 coffres BRICARD 8150 (axe à 50) ou 8120 (axe à 120) - tête 2040 mm		169.50€	532.00€
Serrure 3 points 3 coffres VACHETTE 5000 (axe à 50) ou 5000 120XL (axe à 120) - tête 2040 mm		161.24€	450.87€
BLOC-PORTE : remplacement de la serrure 1 point axe à 50 posée - fourniture et pose (sans cylindre - mortaise comprise)		axe à 50	axe à 120
Serrure de sûreté 1 point certifiée NF axe à 50		5.09€	-
Serrure d'urgence 1 point (axe à 50) réf. Vachette D457 "Classroom-Office"		-	150.98€
Serrure d'urgence 1 point (axe à 50) réf. Vachette D459 "Entrance-Emergency SAF"		87.68€	-
Serrure 1 point axe à 120		105.53€	-
Serrure 3 points 3 coffres JELD-WEN axe à 50 - tête 2040 mm		155.08	-
Serrure 3 points 3 coffres BRICARD 8150 (axe à 50) ou 8120 (axe à 120) - tête 2040 mm		163.35	525.84
Serrure 3 points 3 coffres VACHETTE 5000 (axe à 50) ou 5000 A120XL (axe à 120) - tête 2040 mm		155.08	444.71





SERVICE CLIENTS JELD-WEN

35, Avenue de la Ténarèze, 32800 EAUZE

T: 05.62.08.10.10

www.jeld-wen.fr

NOUS CONTACTER

Pour toutes vos demandes de devis :
devis@jeldwen.com

Pour toutes vos commandes :
commande@jeldwen.com

Pour tout autre information :
infofrance@jeldwen.com



DES INFORMATIONS PRODUITS DISPONIBLES 7/7J - 24/24H !

Fiches et dessins techniques, descriptions
produits, conseils et vidéos etc...



En un seul clic sur notre site :
www.jeld-wen.fr



www.jeld-wen.fr



Promouvoir la gestion
durable de la forêt
www.pefc-france.org

**JELD-WEN s'inscrit dans
une gestion responsable
des ressources**

La liste de nos produits Certifiés PEFC™
est disponible sur www.jeld-wen.fr

© 2024 JELD-WEN France SAS. JELD-WEN est une marque déposée de JELD-WEN Inc, Oregon, USA. Toutes les sociétés et noms de marques cités sont des marques déposées et/ou enregistrées par leur propriétaire. Ce document est non-contractuel. Les photos sont des suggestions de présentation. JELD-WEN se réserve le droit de modifier à tout moment et sans préavis les caractéristiques des modèles présentés. Malgré notre meilleure volonté, les coloris et les teintures présentés peuvent légèrement différer de ceux de nos produits.

